



CASERTA 60, 80 cm



T/1



- Tükör: UNI-70 T/1, LED, szín: NDT (részletek, árak: 82.old)
- Lengő polc: UNI-70 P, szín: NDT (részletek, árak: 92.old)
- Alsószekrény mosdóval: Caserta 80 A/2, szín: NDT (részletek, árak: 53.old)

RENDELHETŐ SZÍNEK:



Elérhetőek **29** színben! **A mosdós szekrények, tükörök és kiegészítő bútorok egyaránt!** Színek bővebben lásd 98-99.oldalon

Fa: BAT (1); BDT (2); BKT (3); BT (4); CO (5); LF (6); MT (7); NDT (8); NNT (9); OT (10); PD (11); PDT (12); SZBT (13); WW (14); TBT (30)

Beton: BMB (15); FMB (16); SCB (18); VCB (19)

Textil: BTX (20); STX (21)

Szinkron struktúrált: DGT (22)

Fényes akril: FA (23); FC (24); FE (25); FEK (26); FF (27); FP (28)

Matt akril: MC (29)

TARTOZÉK FOGANTYÚ:



F-04
(króm)



F-04/A
(matt titán szürke)

(Kategória: normál)

A bútort a vevő választásától függően az **F-04** vagy **F-04/A** alaptartozék fogantyúval szereljük és szállítjuk!

A típust rendeléskor meg kell adni.

A bútor ettől függetlenül rendelhető a katalógusban található bármely típusú vagy színű fogantyúval külön felár nélkül. Kivétel ez alól az F-01 típus. Az F-01 felár ellenében kérhető. Fogantyúk bővebben lásd 94-95. oldalon.

Az esetleges módosítási igényt megrendeléskor kell megadni!

Ötlettár / Típusok

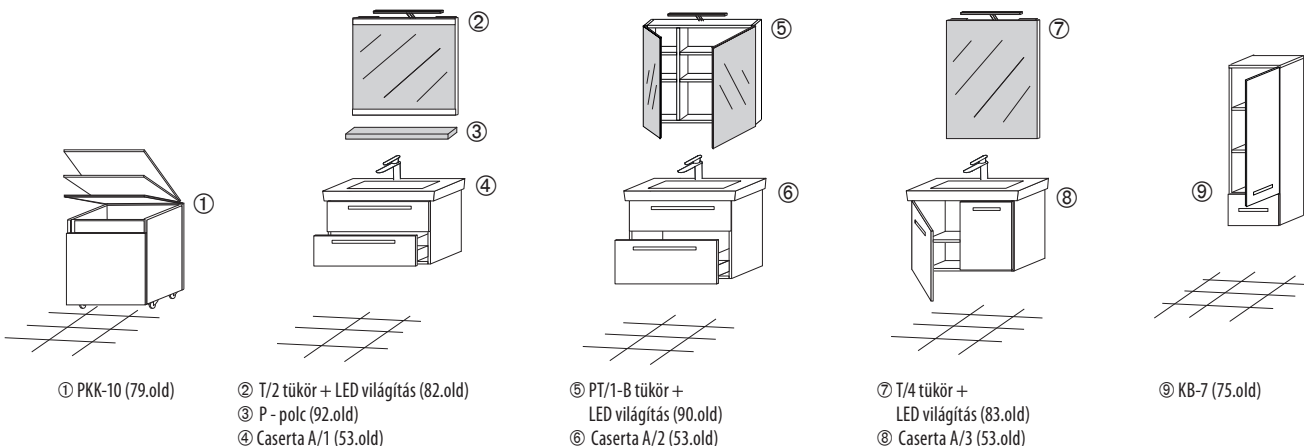

T/1	T/2	T/3	T/4	T/5	KT 1/2/3	ST 1/2/3	AT 1/2	PT/1-A	PT/3-A	PT/1-B	PT/3-B	LP/1	P	
TÜKÖR ÉS POLC	T/1	T/2	T/3	T/4	T/5	KT 1/2/3	ST 1/2/3	AT 1/2	PT/1-A	PT/3-A	PT/1-B	PT/3-B	LP/1	P
Tükör világítás	beépített LED	világítás opció*	világítás opció*	világítás opció*	beépített LED	-	-	-	világítás opció*	beépített LED	világítás opció*	beépített LED	fekete poltartó	lengő polc
Ajánlott tükrök	T/1-50 T/1-70	T/2-50 T/2-70	T/3-50 T/3-70	T/4-50 T/4-70	T/5-50 T/5-70	KT/3-50 KT/3-70	ST/3-50 ST/3-70	- AT/1-75	PT/1-A-55 -	PT/3-A-55 -	- PT/1-B-76	- PT/3-A-76	LP/1-50 LP/1-70	P-50 P-70
Méreték és árak	82.old.	82.old.	83.old.	83.old.	84.old.	89.old.	88.old.	85.old.	90.old.	91.old.	90.old.	91.old.	93.old.	92.old.

Példa T/1 típusú tükör kiválasztása esetén

Ajánlott tükrök	T/1-50	→ 60cm széles mosdós szekrényhez ajánlott tükör
	T/1-70	→ 80cm széles mosdós szekrényhez ajánlott tükör

* **Világítás opció:** az alábbi tükör típusokhoz világítás felszerelhető, **de nem tartozéka a tükörnek:** T/2; T/3; T/4; PT/1-A; PT/1-B (világítások lásd 97.oldal)

Az alábbi tükör típusokhoz NEM szerelhető világítás: KT/1; KT/2; KT/3; ST/1; ST/2; ST/3; AT/1; AT/2

Bal oldalon a nagy fotón a T/3 típusú tükör és P-lengőpolc látható.

MOSDÓS SZEKRENYEKHEZ a kerámia mosdó tartozék

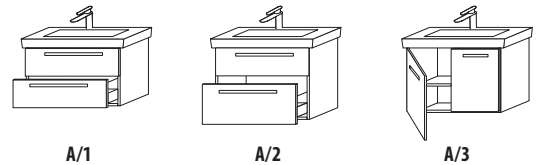

- A/1** • 2db egyméretű fiók
- A/2** • 1db alacsony fiók
• 1db mély fiók
- A/3** • nyílajtó

A Caserta alsószekrény kizárólag a saját mosdójával érhető el!

60

Típus	Caserta 60 A/1	Caserta 60 A/2	Caserta 60 A/3
Méret	(600x450x520)	(600x450x615)	(600x450x560)
Szín: Fa, Beton, Textil	170 200,- A121060	175 300,- A131060	127 100,- A141060
Szín: Szinkron struktúrált	174 100,- A122060	179 600,- A132060	131 300,- A142060
Szín: Magasfény akril, MATT akril	185 800,- A123060	194 600,- A133060	144 700,- A143060
SZÍN: Egyéni színekombináció	185 800,- A124060	194 600,- A134060	144 700,- A144060

TARTOZÉK KERÁMIA MOSDÓ:



Roca – Caserta 60, 80
600x450x80
800x450x80

80

Típus	Caserta 80 A/1	Caserta 80 A/2	Caserta 80 A/3
Méret	(800x450x520)	(800x450x615)	(800x450x560)
Szín: Fa, Beton, Textil	195 700,- A121080	199 300,- A131080	145 000,- A141080
Szín: Szinkron struktúrált	200 600,- A122080	204 700,- A132080	149 900,- A142080
Szín: Magasfény akril, MATT akril	213 900,- A123080	217 700,- A133080	165 200,- A143080
SZÍN: Egyéni színekombináció	213 900,- A124080	217 700,- A134080	165 200,- A144080

EGYÉNI SZÍNKOMBINÁCIÓ:
a színek szabadon kombinálhatók egymással!

Például fahatású szin egy betonhatásúval, textillel, vagy magas fényű akrillal, de akár matt akrillal is.

EGYEDI MÉRETŰ BÚTOR
Lehetőség van egyedi bútor gyártására. Küldje el igényét méretben. Kérjen ajánlatot!

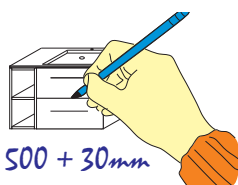

KIEGÉSZÍTŐ BÚTOROK RENDELHETŐK!
Elérhető kivitelek: fali vagy lábön álló.
Részletek: 74-79. oldal



TÖRÖLKÖZŐ TARTÓ RENDELHETŐ!
Cikkszám: S091035
Típus: T-01
Ár: 23.100,-Ft



Részletek: 96. oldal

SZIFONOK, LEERESZTŐK RENDELHETŐK!



Részletek: 96. oldal

TÜKÖRVILÁGÍTÁSOK RENDELHETŐK!

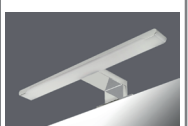

Részletek: 97. oldal

Sanglass fürdőszobabútorok készülhetnek fogantyúval vagy fogantyú nélkül szerelve. Minden fogantyúval szerelt bútor rendelkezik saját standard kivittel. Ezek a standard fogantyúk a termékek mellett fotóval, típusal ellátva feltüntetésre kerültek. Bizonyos típusok esetén elérhető több szín variáció is. Amennyiben több szín is tartozik a megjelölt standard kategóriába, a kiválasztott színt rendeléskor meg kell adni (például: fekete, arany vagy króm színben kérjük). **Az egy-egy bútorhoz rendelt standard fogantyúk azonban változtathatók, akár más típusra is cserélhetőek.** Ezt rendeléskor pontosan fel kell tüntetni. Utólagos változtatást gyártás során már nem tudunk elfogadni.

FOGANTYÚ KATEGÓRIÁK:

• Exclusive: F-01

Ez egy magas ár/érték arányú termék. Bizonyos bútor családokon ez a standard kivitel. Amennyiben ezen bútorokon szeretnénk a saját fogantyúját lecserélni más típusra, bármely más fogantyú elérhető hozzá felár nélkül.

• Normál: F-03; F-04; F-04/A; F-06; F-08; F-09; F-09/A; F-09/B; F-11; F-12; F-15; F-16; F-17; F-17/A; F-18; F-18/A

Amennyiben a kiválasztott bútor fogantyú besorolása normál kategória, az csak normál kategóriás fogantyú típusra cserélhető felár nélkül. Természetesen külön kérésre ezen bútoroknál is elérhető az exclusive F-01 kivitel felár ellenében. Igény esetén kérjen rá árat.

Kiegészítő bútorok: mivel a kiegészítő bútorok univerzális besorolásúak, ezért ezen kiegészítő bútorok elérhetők bármely mosdós szerényhez, pulthoz vagy pultos bútor megoldáshoz.

Attól függően, hogy a kiegészítő szekrényt milyen bútor mellé szereljük, figyelembe kell venni annak saját standard fogantyúját. Az egységes megjelenés miatt célszerű kiegészítő bútorunkra is a mosdós szekrényen lévő fogantyú típust választani. Ezért azon kiegészítő bútorok mellett melyek fogantyúval gyártódnak, két árkategóriát tüntettünk fel. Az egyik árkategóriában az exclusive (F-01) kivitelű fogantyúval szerelt bútorok, míg a másik árkategóriában pedig a normál fogantyú besorolású bútorok szerepelnek. Normál besorolású fogantyúk típusai, színei a saját kategóriáján belül szabadon változtathatók.

Exclusive fogantyú



Típus: F-01

- Alapanyag: fém
- Felület: króm
- Saját termék, bármilyen méretben gyártható 200-860mm között

Fogantyú felárak:

200-400mm: **8 200,-/db**
(cikkszám: S000040)

400-600mm: **13 700,-/db**
(cikkszám: S000041)

600mm felett: **16 200,-/db**
(cikkszám: S000042)



Típus: F-03

- Alapanyag: fém
- Felület: króm
- Teljes hossz: 495mm
- Látható rész ha be van csukva a fiók: 190mm



Típus: F-04

- Alapanyag: fém
- Felület: króm
- Méretek
140mm
200mm
330mm
430mm



Típus: F-04/A

- Alapanyag: fém
- Felület: matt titán szürke
- Méretek
200mm
330mm



Típus: F-06

- Alapanyag: fém
- Felület: króm
- Méretek
198mm
327mm



Típus: F-08

- Alapanyag: fém
- Felület: króm
- Méretek
218mm
402mm



Típus: F-09

- Alapanyag: fém
- Felület: króm
- Méretek
160mm
223mm
350mm



Normál fogantyúk



Típus: F-09/A
 • Alapanyag: fém
 • Felület: matt antik fekete
 • Méretek
 223mm
 350mm



Típus: F-16
 • Alapanyag: fém
 • Felület: króm
 • Méretek
 244mm

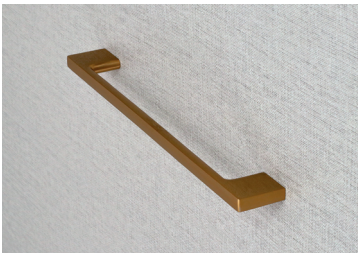

Típus: F-09/B
 • Alapanyag: fém
 • Felület: fényes arany
 • Méretek
 223mm
 288mm



Típus: F-17
 • Alapanyag: fém
 • Felület: króm
 • Méretek
 171mm
 235mm



Típus: F-11
 • Alapanyag: fém
 • Felület: króm
 • Méretek
 205mm
 333mm

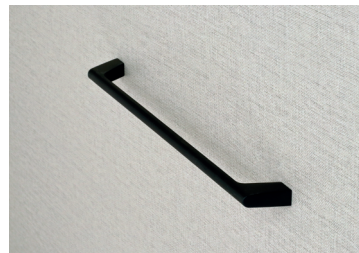

Típus: F-17/A
 • Alapanyag: fém
 • Felület: matt fekete
 • Méretek
 171mm
 235mm



Típus: F-12
 • Alapanyag: fém
 • Felület: nemesacél, szálciszolt
 • Méretek
 135mm 329mm
 168mm 423mm
 263mm

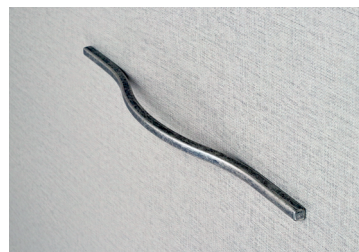

Típus: F-18
 • Alapanyag: fém
 • Felület: matt ezüst antik
 • Méretek
 210mm
 339mm



Típus: F-15
 • Alapanyag: fém
 • Felület: króm
 • Méretek
 138mm



Típus: F-18/A
 • Alapanyag: fém
 • Felület: fényes titán szürke
 • Méretek
 210mm
 339mm

MAGASFÉNYŰ akril



23 FA – fényes antracit



24 FC – fényes capuccino



25 FE – fényes elefántcsont



26 FEK – fényes fekete



27 FF – fényes fehér



28 FP – fényes pezsgő

MATT akril



29 MC – MATT capuccino

TEXTIL mintázatú



20 BTX – bézs textil



21 STX – szürke textil

Beton hatású



15 BMB – bronz manhattan beton



16 FMB – fehér manhattan beton



17 PFB – fehér beton

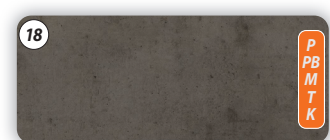

18 SCB – sötét chicago beton



19 VCB – világos chicago beton

Jelmagyarázat

- P** = pultok
- PB** = pultos bútorok
- M** = mosdós szekrények
- T** = tükrök
- K** = kiegészítő bútorok



FA hatású



1 BAT – barna arizona tölgy



2 BDT – barna davos tölgy



3 BKT – barna kansas tölgy



4 BT – bardolino natúr tölgy



5 CO – coffe tölgy



6 LF – lávaszürke fleetwood

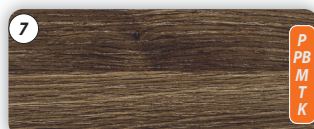

7 MT – mocsári tölgy



8 NDT – natúr davos tölgy

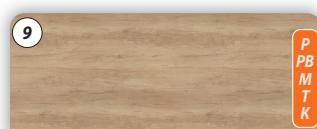

9 NNT – natúr nebraska tölgy



10 OT – oyster tölgy

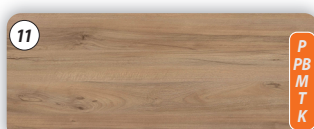

11 PD – natúr pacific dió

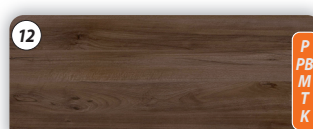

12 PDT – pacific dió tabak



13 SZBT – szürke bardolino tölgy



14 WW – white wood

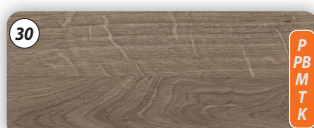

30 TBT – trüffel barna denver tölgy

SZINKRON STRUKTURÁLT



22 DGT – dohány gladstone tölgy

Jelmagyarázat

- P** = pultok
- PB** = pultos bútorok
- M** = mosdós szekrények
- T** = tükrök
- K** = kiegészítő bútorok

MEGSZÜNT színek:

- GSZT – gladstone szürkésbézs tölgy
- MW – mali wenge
- PMSZ – matt szürke
- STT – sötét barna thermo tölgy

FESTETT magasfényű

A festett magasfényű színek kizárólag az alábbi bútorcsaládoknál érhetők el:

- Momento Eco
- Momento New
- Saneco: kizárólag SAFF (31) színben

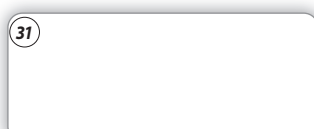

31 MEF – momento fényes fehér
SAFF – saneco fényes fehér



32 MEFF – momento fényes fekete

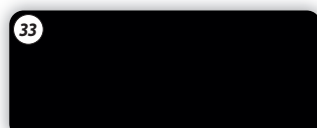

33 MEMF – momento matt fekete



34 MESZ – momento fényes szürke



35 MTB – momento fényes tejeskávés barna