

COMO

60, 80, 100 cm



- Tükörmegvilágító lámpák lásd 97. oldalon.
- Tükör: UNI-70 T/2, szín: WW (részletek, árak: 82.old)
- Lengő polc: UNI-70 P, szín: WW (részletek, árak: 92.old)
- Alsószeekrény mosdóval: Como 80 A/2, szín: WW (részletek, árak: 49.old)
- Kiegészítő szekrény, nyitott fésűs fali polc: KB-26, szín: WW (részletek, árak: 77.old)

A COMO bútorcsalád minden paraméterében megegyezik az ODETTE 2.0 családdal azzal a különbséggel, hogy a COMO bútor fogantyúval szerelt, míg az ODETTE 2.0 benyúlós kialakítású.



A/3

TARTOZÉK KERÁMIA MOSDÓ:



cersanit

Cersanit – Como 60, 80, 100
600x450x40
800x450x40
1000x450x40

TARTOZÉK FOGANTYÚ:



F-06
(króm)

(Kategória: normál)

A bútort az **F-06** alaptartozék fogantyúval szereljük és szállítjuk!

A bútor ettől függetlenül rendelhető a katalógusban található bármely típusú vagy színű fogantyúval külön felár nélkül. Kivétel ez alól az F-01 típus. Az F-01 felár ellenében kérhető. Fogantyúk bővebben lásd 94-95. oldalon.

Az esetleges módosítási igényt megrendeléskor kell megadni!

RENDELHETŐ SZÍNEK:



Elérhetők **29** színben! **A mosdós szekrények, tükörök és kiegészítő bútorok egyaránt!** Színek bővebben lásd 98-99. oldalon

Fa: BAT (1); BDT (2); BKT (3); BT (4); CO (5); LF (6); MT (7); NDT (8); NNT (9); OT (10); PD (11); PDT (12); SZBT (13); WW (14); TBT (30)

Beton: BMB (15); FMB (16); SCB (18); VCB (19)

Textil: BTX (20); STX (21)

Szinkron struktúrált: DGT (22)

Fényes akril: FA (23); FC (24); FE (25); FEK (26); FF (27); FP (28)

Matt akril: MC (29)

Ötlettár / Típusok

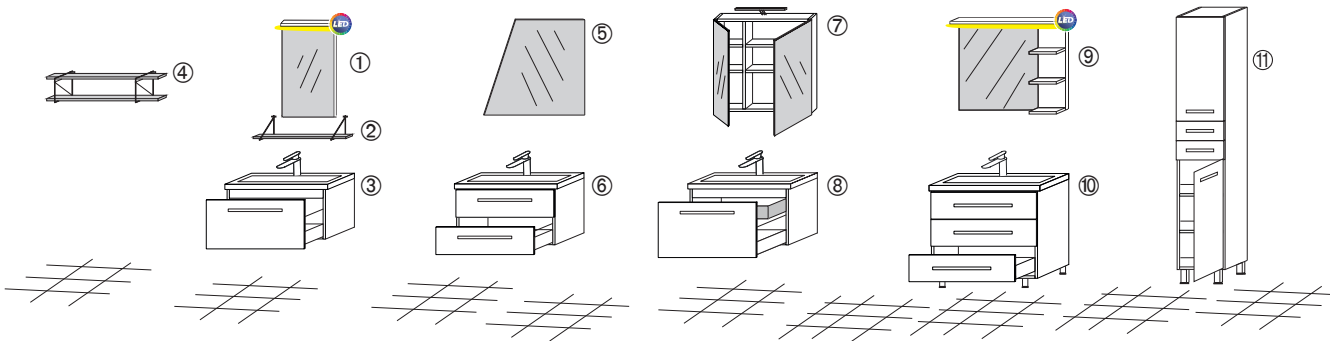

- ① T/1 tükör beépített LED világítással (82.old)
 ② LP/1 polc (93.old)
 ③ Como A/1 (49.old)
 ④ LP/3 polc (92.old)

- ⑤ AT/1 tükör (85.old)
 ⑥ Como A/2 (49.old)

- ⑦ PT/1-B tükör + LED világítás (90.old)
 ⑧ Como A/3 (49.old)

- ⑨ NT/1-A balos (B) tükör beépített LED világítással
 ⑩ Como A/4 (49.old)

- ⑪ KB-9 (75.old)

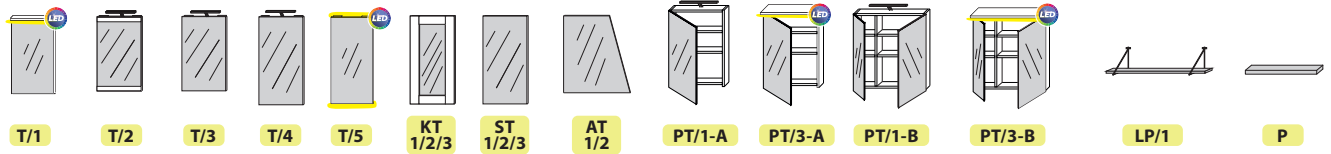

TÜKÖR és POLC	T/1	T/2	T/3	T/4	T/5	KT 1/2/3	ST 1/2/3	AT 1/2	PT/1-A	PT/3-A	PT/1-B	PT/3-B	LP/1	P
Tükör világítás	beépített LED	világítás opció*	világítás opció*	világítás opció*	beépített LED	-	-	-	világítás opció*	beépített LED	világítás opció*	beépített LED	fekete polctartó	lengő polc
Ajánlott tükrök	T/1-50 T/1-70 T/1-90	T/2-50 T/2-70 T/2-90	T/3-50 T/3-70 T/3-90	T/4-50 T/4-70 T/4-90	T/5-50 T/5-70 T/5-90	KT-50 KT-70 KT-90	ST-50 ST-70 ST-90	- AT-75 AT-95	PT/1-A-55 - -	PT/3-A-55 - -	- PT/1-B-76 PT/1-B-90	- PT/3-A-76 PT/3-A-90	LP/1-50 LP/1-70 LP/1-90	P-50 P-70 P-90
Méreték és árak	82.old.	82.old.	83.old.	83.old.	84.old.	89.old.	88.old.	85.old.	90.old.	91.old.	90.old.	91.old.	93.old.	92.old.

Példa T/1 típusú tükör kiválasztása esetén

Ajánlott tükrök	T/1-50	→ 60cm széles mosdós szekrényhez ajánlott tükör
	T/1-70	→ 80cm széles mosdós szekrényhez ajánlott tükör
	T/1-90	→ 100cm széles mosdós szekrényhez ajánlott tükör

* **Világítás opció:** az alábbi tükör típusokhoz világítás felszerelhető, **de nem tartozéka a tükörnek:** T/2; T/3; T/4; PT/1-A; PT/1-B (világítások lásd 97.oldal)

Bal oldalon a nagy fotón az T/2 típusú tükör és P-lengőpolc látható. A tükörre szerelt LED világítás külön rendelhető.

MOSDÓS SZEKRENYEKHEZ a kerámia mosdó tartozék

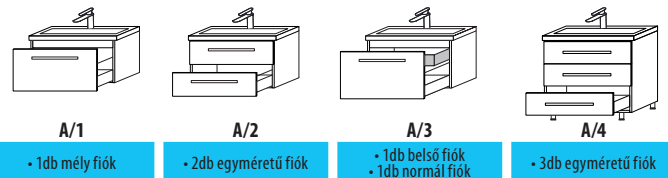

		Típus	Como 60 A/1	Como 60 A/2	Como 60 A/3	Como 60 A/4
60	60 cm	Méret	(600x450x425)	(600x450x510)	(600x450x510)	(600x450x880)
		Szín: Fa, Beton, Textil	145 200,- A201060	183 200,- A211060	178 000,- A221060	248 000,- A581060
		Szín: Szinkron struktúrált	149 300,- A202060	187 900,- A212060	182 800,- A222060	254 800,- A582060
		Szín: Magasfény akril, MATT akril	161 600,- A203060	202 600,- A213060	197 800,- A223060	279 700,- A583060
		SZÍN: Egyéni színekombináció	161 600,- A204060	202 600,- A214060	197 800,- A224060	279 700,- A584060

		Típus	Como 80 A/1	Como 80 A/2	Como 80 A/3	Como 80 A/4
80	80 cm	Méret	(800x450x425)	(800x450x510)	(800x450x510)	(800x450x880)
		Szín: Fa, Beton, Textil	180 700,- A201080	223 100,- A211080	217 200,- A221080	287 600,- A581080
		Szín: Szinkron struktúrált	186 000,- A202080	229 000,- A212080	223 200,- A222080	294 500,- A582080
		Szín: Magasfény akril, MATT akril	199 700,- A203080	246 100,- A213080	240 600,- A223080	323 600,- A583080
		SZÍN: Egyéni színekombináció	199 700,- A204080	246 100,- A214080	240 600,- A224080	323 600,- A584080

		Típus	Como 100 A/1	Como 100 A/2	Como 100 A/3	Como 100 A/4
100	100 cm	Méret	(1000x450x425)	(1000x450x510)	(1000x450x510)	(1000x450x880)
		Szín: Fa, Beton, Textil	215 000,- A201100	258 800,- A211100	256 100,- A221100	326 600,- A581100
		Szín: Szinkron struktúrált	221 000,- A202100	265 500,- A212100	262 900,- A222100	336 800,- A582100
		Szín: Magasfény akril, MATT akril	237 700,- A203100	285 800,- A213100	283 400,- A223100	360 600,- A583100
		SZÍN: Egyéni színekombináció	237 700,- A204100	285 800,- A214100	283 400,- A224100	360 600,- A584100

A Como alsószekrény kizárólag a saját mosdójával érhető el!

Sanglass fürdőszobabútorok készülhetnek fogantyúval vagy fogantyú nélkül szerelve. Minden fogantyúval szerelt bútor rendelkezik saját standard kivittel. Ezek a standard fogantyúk a termékek mellett fotóval, típusal ellátva feltüntetésre kerültek. Bizonyos típusok esetén elérhető több szín variáció is. Amennyiben több szín is tartozik a megjelölt standard kategóriába, a kiválasztott színt rendeléskor meg kell adni (például: fekete, arany vagy króm színben kérjük). **Az egy-egy bútorhoz rendelt standard fogantyúk azonban változtathatók, akár más típusra is cserélhetőek.** Ezt rendeléskor pontosan fel kell tüntetni. Utólagos változtatást gyártás során már nem tudunk elfogadni.

FOGANTYÚ KATEGÓRIÁK:

• Exclusive: F-01

Ez egy magas ár/érték arányú termék. Bizonyos bútor családokon ez a standard kivitel. Amennyiben ezen bútorokon szeretnénk a saját fogantyúját lecserélni más típusra, bármely más fogantyú elérhető hozzá felár nélkül.

• Normál: F-03; F-04; F-04/A; F-06; F-08; F-09; F-09/A; F-09/B; F-11; F-12; F-15; F-16; F-17; F-17/A; F-18; F-18/A

Amennyiben a kiválasztott bútor fogantyú besorolása normál kategória, az csak normál kategóriás fogantyú típusra cserélhető felár nélkül. Természetesen külön kérésre ezen bútoroknál is elérhető az exclusive F-01 kivitel felár ellenében. Igény esetén kérjen rá árat.

Kiegészítő bútorok: mivel a kiegészítő bútorok univerzális besorolásúak, ezért ezen kiegészítő bútorok elérhetők bármely mosdós szerényhez, pulthoz vagy pultos bútor megoldáshoz.

Attól függően, hogy a kiegészítő szekrényt milyen bútor mellé szereljük, figyelembe kell venni annak saját standard fogantyúját. Az egységes megjelenés miatt célszerű kiegészítő bútorunkra is a mosdós szekrényen lévő fogantyú típust választani. Ezért azon kiegészítő bútorok mellett melyek fogantyúval gyártódnak, két árkategóriát tüntettünk fel. Az egyik árkategóriában az exclusive (F-01) kivitelű fogantyúval szerelt bútorok, míg a másik árkategóriában pedig a normál fogantyú besorolású bútorok szerepelnek. Normál besorolású fogantyúk típusai, színei a saját kategóriáján belül szabadon változtathatók.

Exclusive fogantyú



Típus: F-01

- Alapanyag: fém
- Felület: króm
- Saját termék, bármilyen méretben gyártható 200-860mm között

Fogantyú felárak:

200-400mm: **8 200,-/db**
(cikkszám: S000040)

400-600mm: **13 700,-/db**
(cikkszám: S000041)

600mm felett: **16 200,-/db**
(cikkszám: S000042)



Típus: F-03

- Alapanyag: fém
- Felület: króm
- Teljes hossz: 495mm
- Látható rész ha be van csukva a fiók: 190mm



Típus: F-04

- Alapanyag: fém
- Felület: króm
- Méretek
140mm
200mm
330mm
430mm



Típus: F-04/A

- Alapanyag: fém
- Felület: matt titán szürke
- Méretek
200mm
330mm



Típus: F-06

- Alapanyag: fém
- Felület: króm
- Méretek
198mm
327mm



Típus: F-08

- Alapanyag: fém
- Felület: króm
- Méretek
218mm
402mm



Típus: F-09

- Alapanyag: fém
- Felület: króm
- Méretek
160mm
223mm
350mm



Normál fogantyúk



Típus: F-09/A
 • Alapanyag: fém
 • Felület: matt antik fekete
 • Méretek
 223mm
 350mm



Típus: F-16
 • Alapanyag: fém
 • Felület: króm
 • Méretek
 244mm

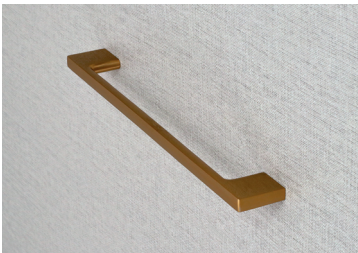

Típus: F-09/B
 • Alapanyag: fém
 • Felület: fényes arany
 • Méretek
 223mm
 288mm



Típus: F-17
 • Alapanyag: fém
 • Felület: króm
 • Méretek
 171mm
 235mm



Típus: F-11
 • Alapanyag: fém
 • Felület: króm
 • Méretek
 205mm
 333mm

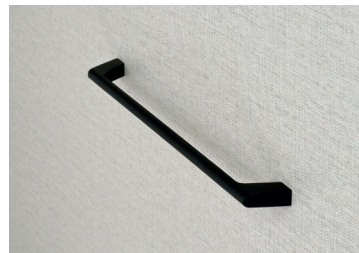

Típus: F-17/A
 • Alapanyag: fém
 • Felület: matt fekete
 • Méretek
 171mm
 235mm



Típus: F-12
 • Alapanyag: fém
 • Felület: nemesacél, szálciszolt
 • Méretek
 135mm 329mm
 168mm 423mm
 263mm



Típus: F-18
 • Alapanyag: fém
 • Felület: matt ezüst antik
 • Méretek
 210mm
 339mm



Típus: F-15
 • Alapanyag: fém
 • Felület: króm
 • Méretek
 138mm



Típus: F-18/A
 • Alapanyag: fém
 • Felület: fényes titán szürke
 • Méretek
 210mm
 339mm

MAGASFÉNYŰ akril



FA – fényes antracit



FC – fényes capuccino



FE – fényes elefántcsont



FEK – fényes fekete



FF – fényes fehér



FP – fényes pezsgő

MATT akril

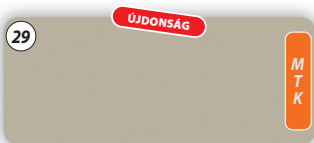

MC – MATT capuccino

TEXTIL mintázatú



BTX – bézs textil



STX – szürke textil

Beton hatású

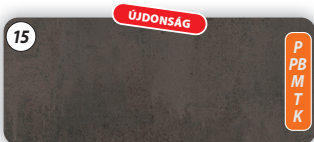

BMB – bronz manhattan beton



FMB – fehér manhattan beton

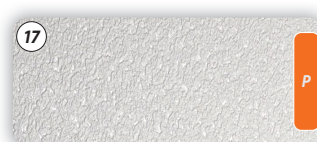

PFB – fehér beton

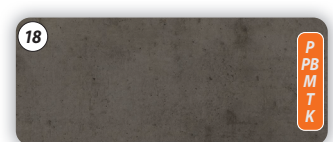

SCB – sötét chicao beton



VCB – világos chicao beton

Jelmagyarázat

- P** = pultok
- PB** = pultos bútorok
- M** = mosdós szekrények
- T** = tükrök
- K** = kiegészítő bútorok



FA hatású



1 BAT – barna arizona tölgy



2 BDT – barna davos tölgy



3 BKT – barna kansas tölgy



4 BT – bardolino natúr tölgy



5 CO – coffe tölgy



6 LF – lávaszürke fleetwood



7 MT – mocsári tölgy



8 NDT – natúr davos tölgy

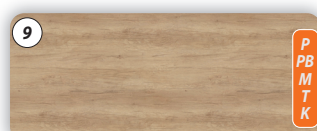

9 NNT – natúr nebraska tölgy



10 OT – oyster tölgy

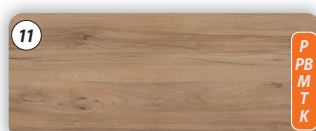

11 PD – natúr pacific dió

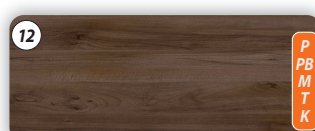

12 PDT – pacific dió tabak



13 SZBT – szürke bardolino tölgy



14 WW – white wood

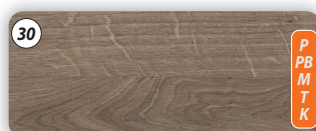

30 TBT – trüffel barna denver tölgy

SZINKRON STRUKTURÁLT

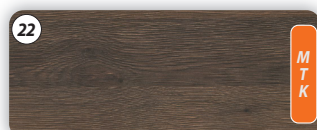

22 DGT – dohány gladstone tölgy

Jelmagyarázat

- P** = pultok
- PB** = pultos bútorok
- M** = mosdós szekrények
- T** = tükrök
- K** = kiegészítő bútorok

MEGSZÜNT színek:

- GSZT – gladstone szürkésbézs tölgy
- MW – mali wenge
- PMSZ – matt szürke
- STT – sötét barna thermo tölgy

FESTETT magasfényű

A festett magasfényű színek kizárólag az alábbi bútorcsaládoknál érhetők el:

- Momento Eco
- Momento New
- Saneco: kizárólag SAFF (31) színben

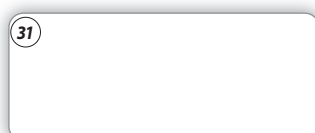

31 MEF – momento fényes fehér
SAFF – saneco fényes fehér



32 MEFF – momento fényes fekete

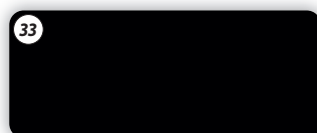

33 MEMF – momento matt fekete



34 MESZ – momento fényes szürke



35 MTB – momento fényes tejeskávés barna