

PREMIUM-LX 130 cm DUO



A/2

- Tükörmegvilágító lámpák lásd 97. oldalon.
- Tükör: UNI-120 T/2, szín: PD (részletek, árak: 82.old)
- Lengő polc: UNI-120 P, szín: PD (részletek, árak: 92.old)
- Alsószekrény mosdóval: Premium-LX 130 A/1, szín: PD (részletek, árak: 45.old)
- Kiegészítő szekrény, fali kivitel: KB-10, szín: PD (részletek, árak: 75.old)

A Premium-LX alsószekrény kizárólag a saját mosdójával érhető el!

RENDELHETŐ SZÍNEK:



Elérhetők **29** színben! **A mosdós szekrények, tükrök és kiegészítő bútorok egyaránt!**
Színek bővebben lásd 98-99.oldalon

Fa: BAT (1); BDT (2); BKT (3); BT (4); CO (5); LF (6); MT (7); NDT (8); NNT (9); OT (10); PD (11); PDT (12);

SZBT (13); WW (14); TBT (30)

Beton: BMB (15); FMB (16); SCB (18); VCB (19)

Textil: BTX (20); STX (21)

Szinkron struktúrált: DGT (22)

Fényes akril: FA (23); FC (24); FE (25); FEK (26); FF (27); FP (28)

Matt akril: MC (29)

TARTOZÉK FOGANTYÚ:



F-01
(króm)

(Kategória: exclusive)

A bútort az **F-01** alaptartozék fogantyúval szereljük és szállítjuk!
A bútor szélessége miatt kizárólag az **F-01** fogantyúval szereljük.

Ötlettár / Típusok

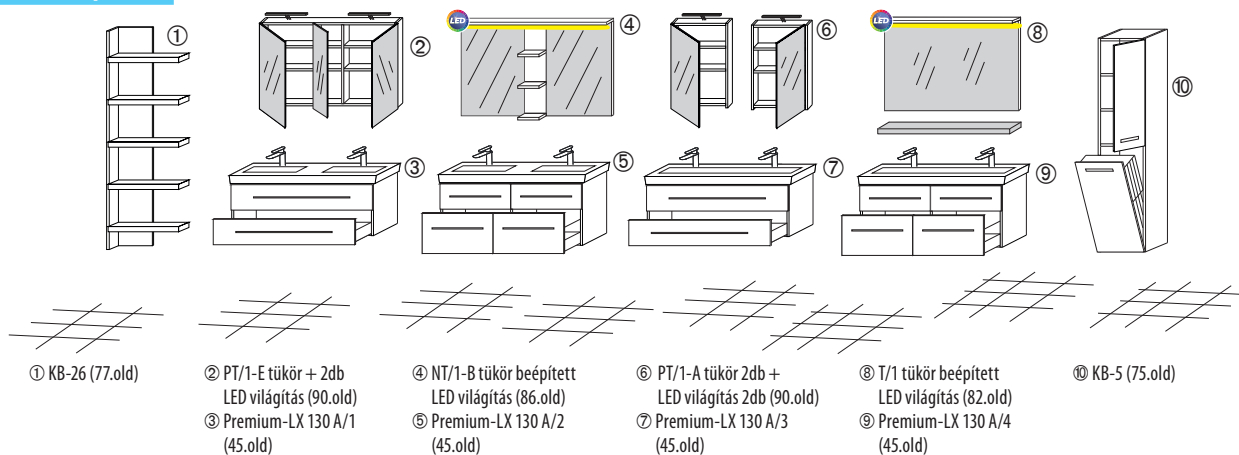

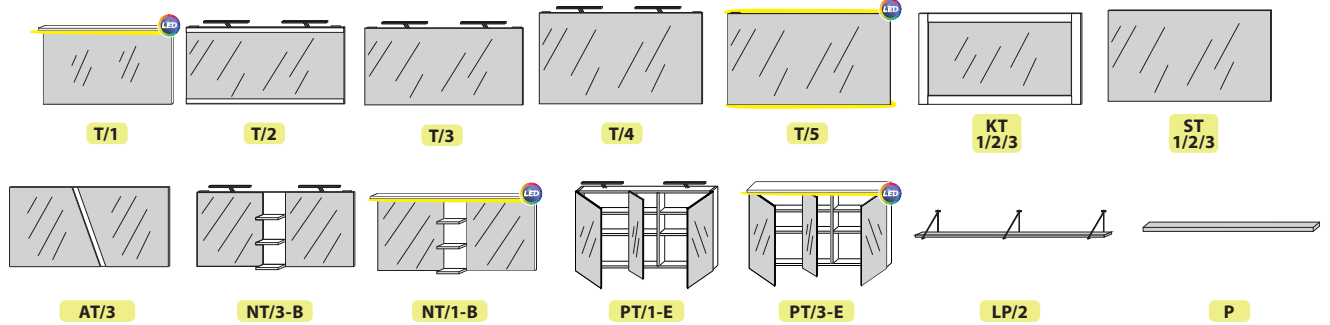

TÜKÖR ÉS POLC	T/1	T/2	T/3	T/4	T/5	KT 1/2/3	ST 1/2/3	AT/3	NT/3-B	NT/1-B	PT/1-E	PT/3-E	LP/2	P
Tükör világítás	beépített LED	világítás opció*	világítás opció*	világítás opció*	beépített LED	-	-	-	világítás opció*	beépített LED	világítás opció*	beépített LED	fekete polctartó	lengő polc
Ajánlott tükrök	T/1-120	T/2-120	T/3-120	T/4-120	T/5-120	KT-120	ST-120	AT/3-120	NT/3-B-120	NT/1-B-120	PT/1-E-120	PT/3-E-120	LP/2-120	P-120
Méreték és árak	82.old.	82.old.	83.old.	83.old.	84.old.	89.old.	88.old.	84.old.	87.old.	86.old.	90.old.	91.old.	93.old.	92.old.

Bal oldalon a nagy fotón T/2 típusú tükör és P-lengőpolc látható. A tükörrre szerelt LED világítás külön rendelhető.

* **Világítás opció:** az alábbi tükör típusokhoz világítás felszerelhető, **de nem tartozéka a tükörnek:** T/2; T/3; T/4; NT/3-B; PT/1-E (világítások lásd 97.oldal)

Az alábbi tükör típusokhoz **NEM** szerelhető világítás: KT/1; KT/2; KT/3; ST/1; ST/2; ST/3; AT/3

TARTOZÉK KERÁMIA MOSDÓ:



A/1, A/2

Villeroy&Boch – Subway 130
2 medence + 2 csaplyuk
1300x470x60



A/3, A/4

Villeroy&Boch – Subway 130
1 medence + 2 csaplyuk
1300x470x60

MOSDÓS SZEKRÉNYEKHEZ a kerámia mosdó tartozék

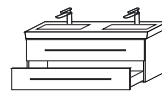

A/1

- 2 csapfurat
- 2 medence
- 2db egyméretű fiók

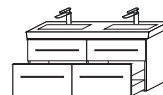

A/2

- 2 csapfurat
- 2 medence
- 2db alacsony fiók
- 2db mély fiók

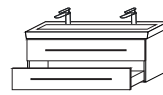

A/3

- 2 csapfurat
- 1 medence
- 2db egyméretű fiók

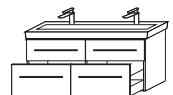

A/4

- 2 csapfurat
- 1 medence
- 2db alacsony fiók
- 2db mély fiók

Típus	Premium-LX 130 A/1	Premium-LX 130 A/2	Premium-LX 130 A/3	Premium-LX 130 A/4
Méret	(1300x470x520)	(1300x470x615)	(1300x470x520)	(1300x470x615)
Szín: Fa, Beton, Textil	487 100,- A081130	556 300,- A091130	451 500,- A101130	520 400,- A111130
Szín: Szinkron struktúrált	494 400,- A082130	566 100,- A092130	458 900,- A102130	530 800,- A112130
Szín: Magasfény akril, MATT akril	512 900,- A083130	587 100,- A093130	477 400,- A103130	551 100,- A113130
SZÍN: Egyéni színek- bináció	512 900,- A084130	587 100,- A094130	477 400,- A104130	551 100,- A114130

EGYÉNI SZÍNKOMBINÁCIÓ:
a színek szabadon kombinálhatók egymással!

Például fahatású szín egy betonhatásúval, textillel, vagy magas fényű akrillal, de akár matt akrillal is.

EGYEDI MÉRETŰ BÚTOR

Lehetőség van egyedi bútor gyártására. Küldje el igényét méretben. Kérjen ajánlatot!

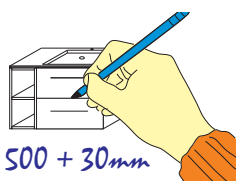

500 + 30mm

KIEGÉSZÍTŐ BÚTOROK RENDELHETŐK!

Elérhető kivitelek:
fali vagy lábon álló.
Részletek:
74-79. oldalon



TÖRÖLKÖZŐ TARTÓ RENDELHETŐ!

Cikkszám: S091035
Típus: T-01
Ár: 23.100,-Ft



Részletek:
96. oldalon

SZIFONOK, LEERESZTŐK RENDELHETŐK!



Részletek: 96. oldalon

TÜKÖRVILÁGÍTÁSOK RENDELHETŐK!

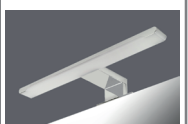

Részletek:
97. oldalon

Sanglass fürdőszobabútorok készülhetnek fogantyúval vagy fogantyú nélkül szerelve. Minden fogantyúval szerelt bútor rendelkezik saját standard kivittel. Ezek a standard fogantyúk a termékek mellett fotóval, típusal ellátva feltüntetésre kerültek. Bizonyos típusok esetén elérhető több szín variáció is. Amennyiben több szín is tartozik a megjelölt standard kategóriába, a kiválasztott színt rendeléskor meg kell adni (például: fekete, arany vagy króm színben kérjük). **Az egy-egy bútorhoz rendelt standard fogantyúk azonban változtathatók, akár más típusra is cserélhetőek.** Ezt rendeléskor pontosan fel kell tüntetni. Utólagos változtatást gyártás során már nem tudunk elfogadni.

FOGANTYÚ KATEGÓRIÁK:

• Exclusive: F-01

Ez egy magas ár/érték arányú termék. Bizonyos bútor családokon ez a standard kivitel. Amennyiben ezen bútorokon szeretnénk a saját fogantyúját lecserélni más típusra, bármely más fogantyú elérhető hozzá felár nélkül.

• Normál: F-03; F-04; F-04/A; F-06; F-08; F-09; F-09/A; F-09/B; F-11; F-12; F-15; F-16; F-17; F-17/A; F-18; F-18/A

Amennyiben a kiválasztott bútor fogantyú besorolása normál kategória, az csak normál kategóriás fogantyú típusra cserélhető felár nélkül. Természetesen külön kérésre ezen bútoroknál is elérhető az exclusive F-01 kivitel felár ellenében. Igény esetén kérjen rá árat.

Kiegészítő bútorok: mivel a kiegészítő bútorok univerzális besorolásúak, ezért ezen kiegészítő bútorok elérhetők bármely mosdós szerényhez, pulthoz vagy pultos bútor megoldáshoz.

Attól függően, hogy a kiegészítő szekrényt milyen bútor mellé szereljük, figyelembe kell venni annak saját standard fogantyúját. Az egységes megjelenés miatt célszerű kiegészítő bútorunkra is a mosdós szekrényen lévő fogantyú típust választani. Ezért azon kiegészítő bútorok mellett melyek fogantyúval gyártódnak, két árkategóriát tüntettünk fel. Az egyik árkategóriában az exclusive (F-01) kivitelű fogantyúval szerelt bútorok, míg a másik árkategóriában pedig a normál fogantyú besorolású bútorok szerepelnek. Normál besorolású fogantyúk típusai, színei a saját kategóriáján belül szabadon változtathatók.

Exclusive fogantyú



Típus: F-01

- Alapanyag: fém
- Felület: króm
- Saját termék, bármilyen méretben gyártható 200-860mm között

Fogantyú felárak:

200-400mm: **8 200,-/db**
(cikkszám: S000040)

400-600mm: **13 700,-/db**
(cikkszám: S000041)

600mm felett: **16 200,-/db**
(cikkszám: S000042)



Típus: F-03

- Alapanyag: fém
- Felület: króm
- Teljes hossz: 495mm
- Látható rész ha be van csukva a fiók: 190mm



Típus: F-04

- Alapanyag: fém
- Felület: króm
- Méretek
140mm
200mm
330mm
430mm



Típus: F-04/A

- Alapanyag: fém
- Felület: matt titán szürke
- Méretek
200mm
330mm



Típus: F-06

- Alapanyag: fém
- Felület: króm
- Méretek
198mm
327mm



Típus: F-08

- Alapanyag: fém
- Felület: króm
- Méretek
218mm
402mm



Típus: F-09

- Alapanyag: fém
- Felület: króm
- Méretek
160mm
223mm
350mm



Normál fogantyúk



Típus: F-09/A
 • Alapanyag: fém
 • Felület: matt antik fekete
 • Méretek
 223mm
 350mm



Típus: F-16
 • Alapanyag: fém
 • Felület: króm
 • Méretek
 244mm

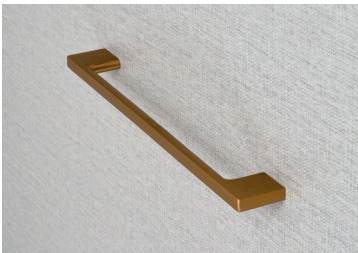

Típus: F-09/B
 • Alapanyag: fém
 • Felület: fényes arany
 • Méretek
 223mm
 288mm



Típus: F-17
 • Alapanyag: fém
 • Felület: króm
 • Méretek
 171mm
 235mm



Típus: F-11
 • Alapanyag: fém
 • Felület: króm
 • Méretek
 205mm
 333mm

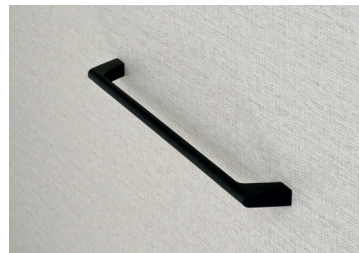

Típus: F-17/A
 • Alapanyag: fém
 • Felület: matt fekete
 • Méretek
 171mm
 235mm



Típus: F-12
 • Alapanyag: fém
 • Felület: nemesacél, szálciszolt
 • Méretek
 135mm 329mm
 168mm 423mm
 263mm



Típus: F-18
 • Alapanyag: fém
 • Felület: matt ezüst antik
 • Méretek
 210mm
 339mm



Típus: F-15
 • Alapanyag: fém
 • Felület: króm
 • Méretek
 138mm



Típus: F-18/A
 • Alapanyag: fém
 • Felület: fényes titán szürke
 • Méretek
 210mm
 339mm

MAGASFÉNYŰ akril



FA – fényes antracit



FC – fényes capuccino



FE – fényes elefántcsont



FEK – fényes fekete



FF – fényes fehér



FP – fényes pezsgő

MATT akril



MC – MATT capuccino

TEXTIL mintázatú



BTX – bézs textil



STX – szürke textil

Beton hatású

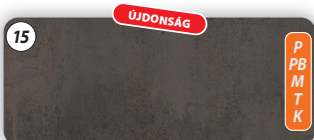

BMB – bronz manhattan beton



FMB – fehér manhattan beton



PFB – fehér beton

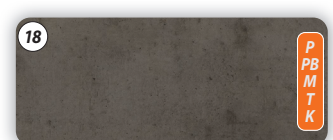

SCB – sötét chicao beton



VCB – világos chicao beton

Jelmagyarázat

- P** = pultok
- PB** = pultos bútorok
- M** = mosdós szekrények
- T** = tükrök
- K** = kiegészítő bútorok



FA hatású



1 BAT – barna arizona tölgy



2 BDT – barna davos tölgy



3 BKT – barna kansas tölgy



4 BT – bardolino natúr tölgy



5 CO – coffe tölgy



6 LF – lávaszürke fleetwood



7 MT – mocsári tölgy



8 NDT – natúr davos tölgy

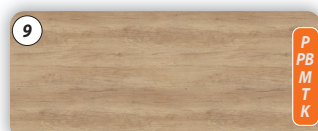

9 NNT – natúr nebraska tölgy



10 OT – oyster tölgy

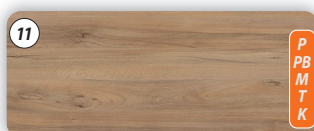

11 PD – natúr pacific dió

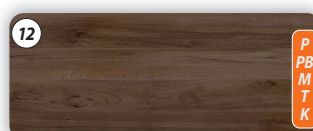

12 PDT – pacific dió tabak



13 SZBT – szürke bardolino tölgy

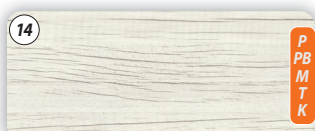

14 WW – white wood

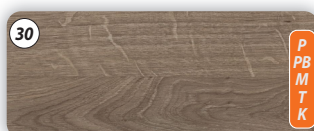

30 TBT – trüffel barna denver tölgy

SZINKRON STRUKTURÁLT



22 DGT – dohány gladstone tölgy

Jelmagyarázat

- P** = pultok
- PB** = pultos bútorok
- M** = mosdós szekrények
- T** = tükrök
- K** = kiegészítő bútorok

MEGSZÜNT színek:

- GSZT – gladstone szürkésbézs tölgy
- MW – mali wenge
- PMSZ – matt szürke
- STT – sötét barna thermo tölgy

FESTETT magasfényű

A festett magasfényű színek kizárólag az alábbi bútorcsaládoknál érhetők el:

- Momento Eco
- Momento New
- Saneco: kizárólag SAFF (31) színben

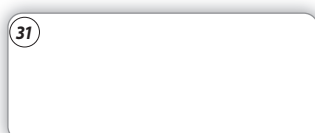

31 MEF – momento fényes fehér
SAFF – saneco fényes fehér



32 MEFF – momento fényes fekete

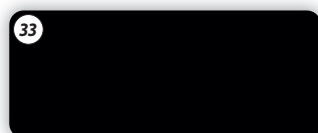

33 MEMF – momento matt fekete



34 MESZ – momento fényes szürke



35 MTB – momento fényes tejeskávés barna