

# RAINBOW 60, 80 cm

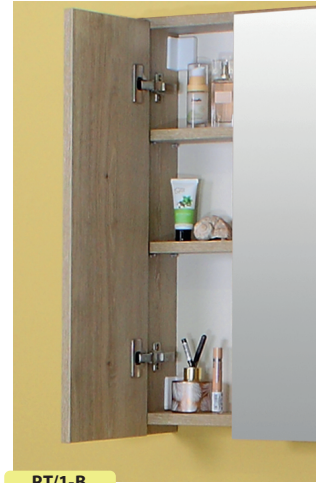

80 A/2, Szín: FA



PT/1-B

**A Rainbow alsószekrény kizárólag a saját mosdójával érhető el!**



- Tükörmegvilágító lámpák lásd 97. oldalon.
- Tükör: UNI-70 PT/1-B, szín: SZBT (részletek, árak: 90.old)
- Alsószekrény mosdóval: Rainbow 80A/1, szín: SZBT (részletek, árak: 55.old)

## RENDELHETŐ SZÍNEK:



Elérhetők **29** színben! **A mosdós szekrények, tükörök és kiegészítő bútorok egyaránt!**  
Színek bővebben lásd 98-99.oldalon

- Fa:** BAT (1); BDT (2); BKT (3); BT (4); CO (5); LF (6); MT (7); NDT (8); NNT (9); OT (10); PD (11); PDT (12); SZBT (13); WW (14); TBT (30)
- Beton:** BMB (15); FMB (16); SCB (18); VCB (19)
- Textil:** BTX (20); STX (21)
- Szinkron struktúrált:** DGT (22)
- Fényes akril:** FA (23); FC (24); FE (25); FEK (26); FF (27); FP (28)
- Matt akril:** MC (29)

## TARTOZÉK FOGANTYÚ:



**F-09**  
(króm)



**F-09/A**  
(matt antik fekete)

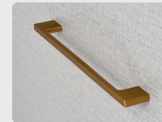

**F-09/B**  
(fényes arany)

**(Kategória: normál)**

A bútort a vevő választásától függően az **F-09** vagy **F-09/A** vagy **F-09/B** alaptartozék fogantyúval szereljük és szállítjuk! A típust rendeléskor meg kell adni.

A bútor ettől függetlenül rendelhető a katalógusban található bármely típusú vagy színű fogantyúval külön felár nélkül. Kivétel ez alól az F-01 típus. Az F-01 felár ellenében kérhető. Fogantyúk bővebben lásd 94-95. oldalon.

*Az esetleges módosítási igényt megrendeléskor kell megadni!*

## Ötlettár / Típusok

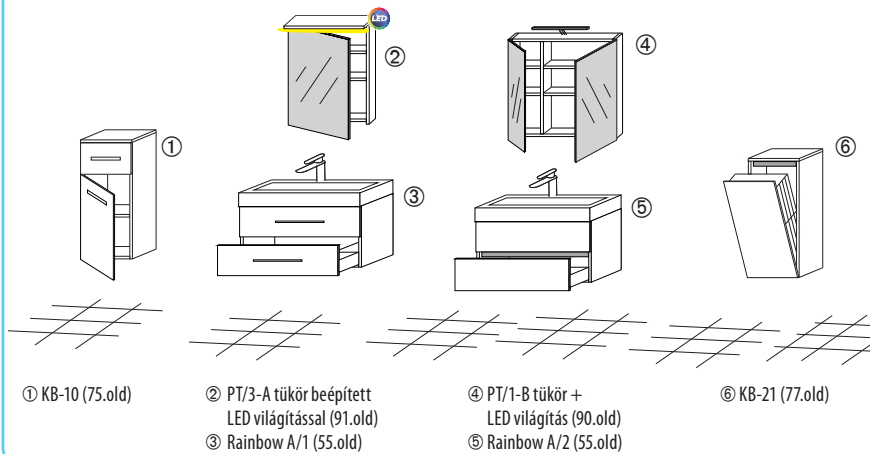

## TARTOZÉK ÖNTÖTT MÁRVÁNY MOSDÓ:

SANPLAST.



**Sanplast – Space 60, 80**  
**600x470x95**  
**800x470x95**

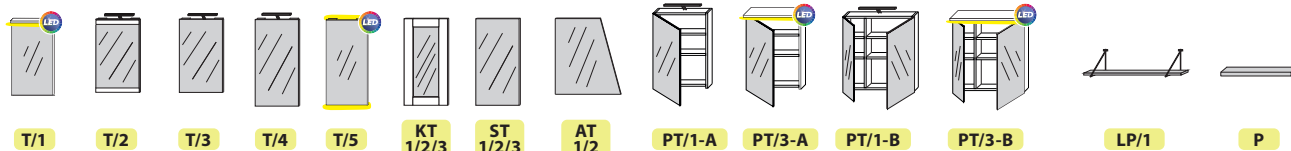

TÜKÖR ÉS POLC	T/1	T/2	T/3	T/4	T/5	KT 1/2/3	ST 1/2/3	AT 1/2	PT/1-A	PT/3-A	PT/1-B	PT/3-B	LP/1	P
Tükör világítás	beépített LED	világítás opció*	világítás opció*	világítás opció*	beépített LED	-	-	-	világítás opció*	beépített LED	világítás opció*	beépített LED	fekete polctartó	lengő polc
Ajánlott tükrök	T/1-50 T/1-70	T/2-50 T/2-70	T/3-50 T/3-70	T/4-50 T/4-70	T/5-50 T/5-70	KT/3-50 KT/3-70	ST/3-50 ST/3-70	- AT/1-75	PT/1-A-55 -	PT/3-A-55 -	- PT/1-B-76	- PT/3-A-76	LP/1-50 LP/1-70	P-50 P-70
Méreték és árak	82.old.	82.old.	83.old.	83.old.	84.old.	89.old.	88.old.	85.old.	90.old.	91.old.	90.old.	91.old.	93.old.	92.old.

**Példa T/1 típusú tükör kiválasztása esetén**

Ajánlott tükrök	T/1-50	60cm széles mosdós szekrényhez ajánlott tükör
	T/1-70	80cm széles mosdós szekrényhez ajánlott tükör

\* **Világítás opció:** az alábbi tükör típusokhoz világítás felszerelhető, **de nem tartozéka a tükörnek:** T/2; T/3; T/4; PT/1-A; PT/1-B (világítások lásd 97.oldal)

**Az alábbi tükör típusokhoz NEM szerelhető világítás:** KT/1; KT/2; KT/3; ST/1; ST/2; ST/3; AT/1; AT/2

Bal oldalon a nagy fotón az PT/1-B típusú tükör látható. A tükörre szerelt LED világítás külön rendelhető.

**FIGYELEM!**

**Színkombináció esetén a bútor színe:**

- bútor oldalának színe = a fiók közötti benyúló színével és a fiókok élének színével körben

**A**

**B**

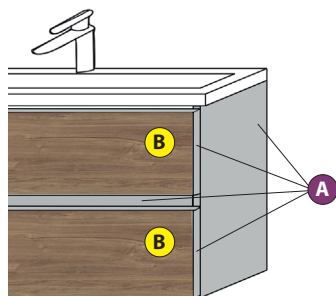

**MOSDÓS SEKRÉNYEKHEZ az öntött márvány mosdó tartozék**

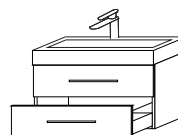

A/1

- 2db egyméretű fiók
- fogantyús kivitel

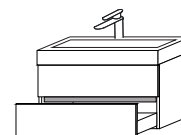

A/2

- 2db egyméretű fiók
- fogantyú nélküli, benyúlós kialakítás

**60**

Típus	Rainbow 60 A/1	Rainbow 60 A/2
Méret	(600x470x522)	(600x470x522)
Szín: Fa, Beton, Textil	<b>249 400,-</b> A261060	<b>242 400,-</b> A651060
Szín: Szinkron strukturált	<b>254 000,-</b> A262060	<b>247 200,-</b> A652060
Szín: Magasfény akril, MATT akril	<b>261 200,-</b> A263060	<b>256 100,-</b> A653060
SZÍN: Egyéni színkombináció	<b>261 200,-</b> A264060	<b>256 100,-</b> A654060

**A SPACE MOSDÓ BEÉPÍTÉSÉHEZ SZÜGLETES DESIGN CLICK-CLACK LEERESZTŐ SZELEP AJÁNLOTT!**



Típus: A393  
Bruttó ár: 10.000,-

**80**

Típus	Rainbow 80 A/1	Rainbow 80 A/2
Méret	(800x470x522)	(800x470x522)
Szín: Fa, Beton, Textil	<b>267 400,-</b> A261080	<b>261 300,-</b> A651080
Szín: Szinkron strukturált	<b>272 800,-</b> A262080	<b>267 400,-</b> A652080
Szín: Magasfény akril, MATT akril	<b>279 800,-</b> A263080	<b>276 300,-</b> A653080
SZÍN: Egyéni színkombináció	<b>279 800,-</b> A264080	<b>276 300,-</b> A654080

**EGYÉNI SZÍNKOMBINÁCIÓ:** a színek szabadon kombinálhatók egymással!

Például fahatású szin egy betonhatásúval, textillel, vagy magas fényű akrillal, de akár matt akrillal is.

**EGYEDI MÉRETŰ BÚTOR**

Lehetőség van egyedi bútor gyártására. Küldje el igényét méretben. Kérjen ajánlatot!

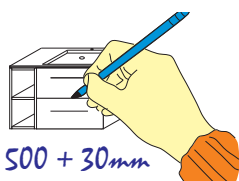

**KIEGÉSZÍTŐ BÚTOROK RENDELHETŐK!**

Elérhető kivitelek: fali vagy lábön álló. Részletek: 74-79. oldalon



**TÖRÖLKÖZŐ TARTÓ RENDELHETŐ!**

Cikkszám: S091035  
Típus: T-01  
Ár: 23.100,-Ft



Részletek: 96. oldalon

**SZIFONOK, LEERESZTŐK RENDELHETŐK!**



Részletek: 96. oldalon

**TÜKÖRVILÁGÍTÁSOK RENDELHETŐK!**



Részletek: 97. oldalon

Sanglass fürdőszobabútorok készülhetnek fogantyúval vagy fogantyú nélkül szerelve. Minden fogantyúval szerelt bútor rendelkezik saját standard kivittel. Ezek a standard fogantyúk a termékek mellett fotóval, típusallátva feltüntetésre kerültek. Bizonyos típusok esetén elérhető több színvariáció is. Amennyiben több szín is tartozik a megjelölt standard kategóriába, a kiválasztott színt rendeléskor meg kell adni (például: fekete, arany vagy króm színben kérjük). **Az egy-egy bútorhoz rendelt standard fogantyúk azonban változtathatók, akár más típusra is cserélhetőek.** Ezt rendeléskor pontosan fel kell tüntetni. Utólagos változtatást gyártás során már nem tudunk elfogadni.

## FOGANTYÚ KATEGÓRIÁK:

### • Exclusive: F-01

Ez egy magas ár/érték arányú termék. Bizonyos bútor családokon ez a standard kivitel. Amennyiben ezen bútorokon szeretnénk a saját fogantyúját lecserélni más típusra, bármely más fogantyú elérhető hozzá felár nélkül.

### • Normál: F-03; F-04; F-04/A; F-06; F-08; F-09; F-09/A; F-09/B; F-11; F-12; F-15; F-16; F-17; F-17/A; F-18; F-18/A

Amennyiben a kiválasztott bútor fogantyú besorolása normál kategória, az csak normál kategóriás fogantyú típusra cserélhető felár nélkül. Természetesen külön kérésre ezen bútoroknál is elérhető az exclusive F-01 kivitel felár ellenében. Igény esetén kérjen rá árat.

**Kiegészítő bútorok:** mivel a kiegészítő bútorok univerzális besorolásúak, ezért ezen kiegészítő bútorok elérhetők bármely mosdós szerényhez, pulthoz vagy pultos bútor megoldáshoz.

Attól függően, hogy a kiegészítő szekrényt milyen bútor mellé szereljük, figyelembe kell venni annak saját standard fogantyúját. Az egységes megjelenés miatt célszerű kiegészítő bútorunkra is a mosdós szekrényen lévő fogantyú típusát választani. Ezért azon kiegészítő bútorok mellett melyek fogantyúval gyártódnak, két árkategóriát tüntettünk fel. Az egyik árkategóriában az exclusive (F-01) kivitelű fogantyúval szerelt bútorok, míg a másik árkategóriában pedig a normál fogantyú besorolású bútorok szerepelnek. Normál besorolású fogantyúk típusai, színei a saját kategóriáján belül szabadon változtathatók.

## Exclusive fogantyú



### Típus: F-01

- Alapanyag: fém
- Felület: króm
- Saját termék, bármilyen méretben gyártható 200-860mm között

### Fogantyú felárak:

200-400mm: **8 200,-/db**  
(cikkszám: S000040)

400-600mm: **13 700,-/db**  
(cikkszám: S000041)

600mm felett: **16 200,-/db**  
(cikkszám: S000042)



### Típus: F-03

- Alapanyag: fém
- Felület: króm
- Teljes hossz: 495mm
- Látható rész ha be van csukva a fiók: 190mm



### Típus: F-04

- Alapanyag: fém
- Felület: króm
- Méretek  
140mm  
200mm  
330mm  
430mm



### Típus: F-04/A

- Alapanyag: fém
- Felület: matt titán szürke
- Méretek  
200mm  
330mm



### Típus: F-06

- Alapanyag: fém
- Felület: króm
- Méretek  
198mm  
327mm



### Típus: F-08

- Alapanyag: fém
- Felület: króm
- Méretek  
218mm  
402mm



### Típus: F-09

- Alapanyag: fém
- Felület: króm
- Méretek  
160mm  
223mm  
350mm



## Normál fogantyúk



**Típus: F-09/A**  
 • Alapanyag: fém  
 • Felület: matt antik fekete  
 • Méretek  
 223mm  
 350mm



**Típus: F-16**  
 • Alapanyag: fém  
 • Felület: króm  
 • Méretek  
 244mm

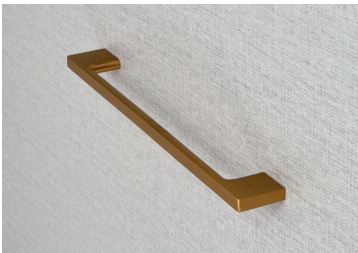

**Típus: F-09/B**  
 • Alapanyag: fém  
 • Felület: fényes arany  
 • Méretek  
 223mm  
 288mm



**Típus: F-17**  
 • Alapanyag: fém  
 • Felület: króm  
 • Méretek  
 171mm  
 235mm



**Típus: F-11**  
 • Alapanyag: fém  
 • Felület: króm  
 • Méretek  
 205mm  
 333mm

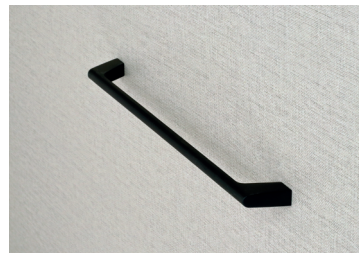

**Típus: F-17/A**  
 • Alapanyag: fém  
 • Felület: matt fekete  
 • Méretek  
 171mm  
 235mm



**Típus: F-12**  
 • Alapanyag: fém  
 • Felület: nemesacél, szálciszolt  
 • Méretek  
 135mm 329mm  
 168mm 423mm  
 263mm



**Típus: F-18**  
 • Alapanyag: fém  
 • Felület: matt ezüst antik  
 • Méretek  
 210mm  
 339mm



**Típus: F-15**  
 • Alapanyag: fém  
 • Felület: króm  
 • Méretek  
 138mm



**Típus: F-18/A**  
 • Alapanyag: fém  
 • Felület: fényes titán szürke  
 • Méretek  
 210mm  
 339mm

## MAGASFÉNYŰ akril



23 FA – fényes antracit



24 FC – fényes capuccino



25 FE – fényes elefántcsont



26 FEK – fényes fekete



27 FF – fényes fehér



28 FP – fényes pezsgő

## MATT akril



29 MC – MATT capuccino

## TEXTIL mintázatú



20 BTX – bézs textil



21 STX – szürke textil

## Beton hatású



15 BMB – bronz manhattan beton



16 FMB – fehér manhattan beton



17 PFB – fehér beton

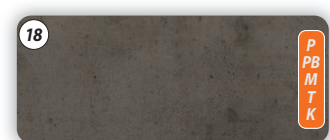

18 SCB – sötét chicao beton



19 VCB – világos chicao beton

### Jelmagyarázat

- P** = pultok
- PB** = pultos bútorok
- M** = mosdós szekrények
- T** = tükrök
- K** = kiegészítő bútorok



## FA hatású

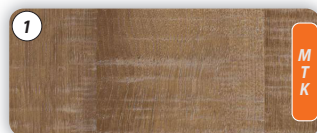

1 BAT – barna arizona tölgy



2 BDT – barna davos tölgy



3 BKT – barna kansas tölgy



4 BT – bardolino natúr tölgy



5 CO – coffe tölgy



6 LF – lávaszürke fleetwood



7 MT – mocsári tölgy



8 NDT – natúr davos tölgy

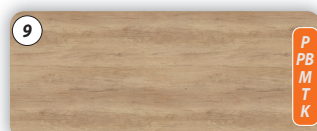

9 NNT – natúr nebraska tölgy



10 OT – oyster tölgy

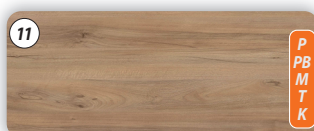

11 PD – natúr pacific dió

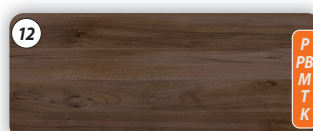

12 PDT – pacific dió tabak



13 SZBT – szürke bardolino tölgy

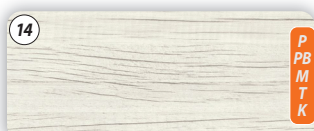

14 WW – white wood

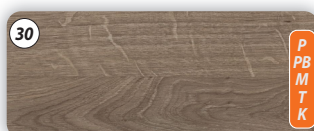

30 TBT – trüffel barna denver tölgy

## SZINKRON STRUKTURÁLT

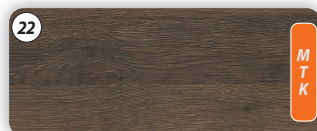

22 DGT – dohány gladstone tölgy

### Jelmagyarázat

- P** = pultok
- PB** = pultos bútorok
- M** = mosdós szekrények
- T** = tükrök
- K** = kiegészítő bútorok

### MEGSZÜNT színek:

- GSZT – gladstone szürkésbézs tölgy
- MW – mali wenge
- PMSZ – matt szürke
- STT – sötét barna thermo tölgy

## FESTETT magasfényű

A festett magasfényű színek kizárólag az alábbi bútorcsaládoknál érhetők el:

- Momento Eco
- Momento New
- Saneco: kizárólag SAFF (31) színben

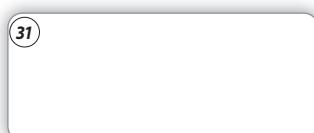

31 MEF – momento fényes fehér  
SAFF – saneco fényes fehér



32 MEFF – momento fényes fekete

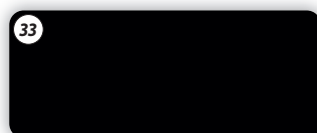

33 MEMF – momento matt fekete



34 MESZ – momento fényes szürke



35 MTB – momento fényes tejeskávés barna