

SLIM 80 cm aszimmetrikus



- Tükör: UNI-75 NT/3-A balos, szín: STX (részletek, árak: 87.old)
+ L-L8 LED lámpa fekete (részletek, árak: 97.old)
- Alsószeekrény mosdóval: SLIM 80 A/9 balos, szín: STX + FA (részletek, árak: 37.old)
(A fotón F-17/A matt fekete fogantyú látható)



A nyitott rész a fiókkal egy síkban

TARTOZÉK KERÁMIA MOSDÓ: Roca GAP 80 (800x460x15) jobbos és balos



jobbos



balos

RENDELHETŐ SZÍNEK:



Elérhetőek **29** színben! **A mosdós szekrények, tükrök és kiegészítő bútorok egyaránt!**
Színek bővebben lásd 98-99.oldalon

- Fa:** BAT (1); BDT (2); BKT (3); BT (4); CO (5); LF (6); MT (7); NDT (8); NNT (9); OT (10); PD (11); PDT (12); SZBT (13); WW (14); TBT (30)
- Beton:** BMB (15); FMB (16); SCB (18); VCB (19)
- Textil:** BTX (20); STX (21)
- Szinkron struktúrált:** DGT (22)
- Fényes akril:** FA (23); FC (24); FE (25); FEK (26); FF (27); FP (28)
- Matt akril:** MC (29)

TARTOZÉK FOGANTYÚ:



F-17
(króm)



F-17/A
(matt fekete)

(Kategória: normál)

A bútort a vevő választásától függően az **F-17** vagy **F-17/A** alaptartozék fogantyúval szereljük és szállítjuk! A típust a rendeléskor meg kell adni. A bútor ettől függetlenül rendelhető a katalógusban található bármely típusú vagy színű fogantyúval külön felár nélkül. Kivétel ez alól az F-01 típus. Az F-01 felár ellenében kérhető. Fogantyúk bővebben lásd 94-95. oldalon.

Az esetleges módosítási igényt megrendeléskor kell megadni!

Ötlettár / Típusok

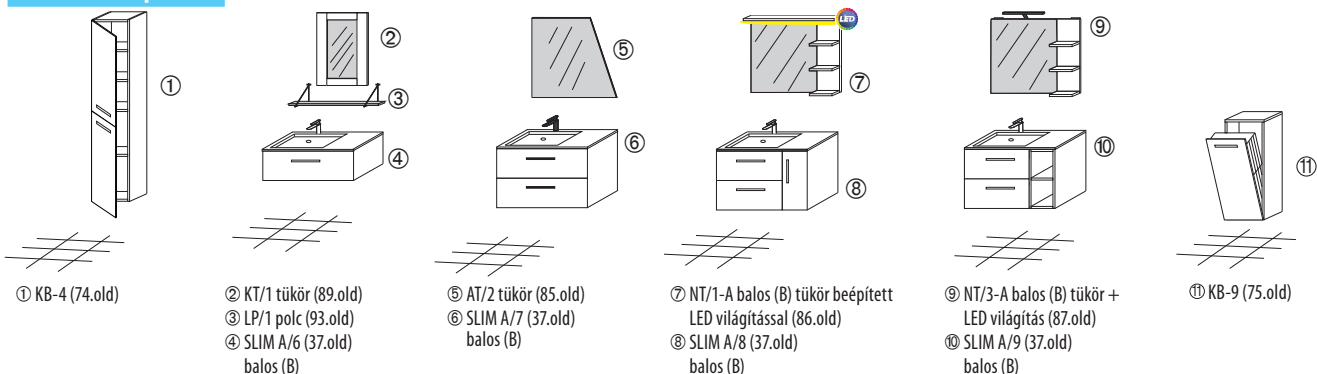

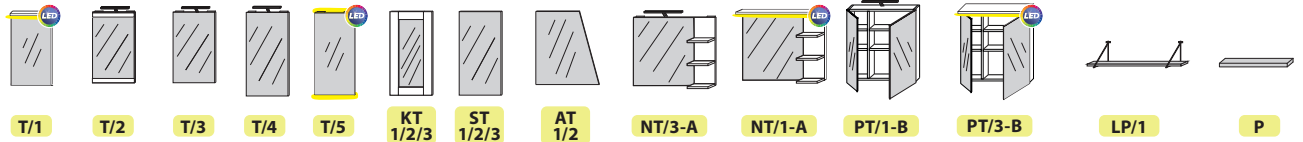

TÜKÖR ÉS POLC	T/1	T/2	T/3	T/4	T/5	KT 1/2/3	ST 1/2/3	AT 1/2	NT/3-A	NT/1-A	PT/1-B	PT/3-B	LP/1	P
Tükör világítás	beépített LED	világítás opció*	világítás opció*	világítás opció*	beépített LED	-	-	-	világítás opció*	beépített LED	világítás opció*	beépített LED	fekete polctartó	lengő polc
Ajánlott tükrök	T/1-70	T/2-70	T/3-70	T/4-70	T/5-70	KT/3-70	ST/3-70	AT/1-75	NT/3-A-75	NT/1-A-75	PT/1-B-76	PT/3-A-76	PT/1-70	P/70
Méreték és árak	82.old.	82.old.	83.old.	83.old.	84.old.	89.old.	88.old.	85.old.	87.old.	86.old.	90.old.	91.old.	93.old.	92.old.

Példa T/1 típusú tükör kiválasztása esetén

Ajánlott tükrök **T/1-70** → 80cm széles mosdós szekrényhez ajánlott tükör

Bal oldalon a nagy fotón az NT/3-A típusú tükör látható. A tükörre szerelt LED világítás külön rendelhető.

* **Világítás opció:** az alábbi tükör típusokhoz világítás felszerelhető, **de nem tartozéka a tükörnek:** T/2; T/3; T/4; NT/3-A, PT/1-B (világítások lásd 97.oldal)
Az alábbi tükör típusokhoz NEM szerelhető világítás: KT/1; KT/2; KT/3; ST/1; ST/2; ST/3; AT/1; AT/2

MOSDÓS SZEKRÉNYEKHEZ a kerámia mosdó tartozék

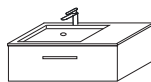

80 A/6
(balos)

- 1db fiók

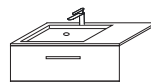

80 A/7
(balos)

- 2db egyméretű fiók



80 A/8
(balos)

- 2db egyméretű fiók
- 1db nyíló ajtó



80 A/9
(balos)

- 2db egyméretű fiók
- nyitott rész

80

Típus	SLIM 80 - A/6-B	SLIM 80 - A/7-B	SLIM 80 - A/8-B	SLIM 80 - A/9-B
Méret	(840x460x280)	(840x460x540)	(840x460x540)	(840x460x540)
Szín: Fa, Beton, Textil	169 600,- A531080	209 800,- A541080	222 600,- A561080	218 600,- A561080
Szín: Szinkron struktúrált	173 800,- A532080	216 200,- A542080	231 100,- A552080	227 100,- A562080
Szín: Magasfény akril, MATT akril	182 400,- A533080	235 300,- A543080	246 300,- A553080	231 000,- A563080
SZÍN: Egyéni szinkombináció	182 400,- A534080	235 300,- A544080	246 300,- A554080	231 000,- A564080

BALOS
kivitelek

MOSDÓS SZEKRÉNYEKHEZ a kerámia mosdó tartozék

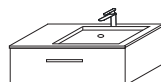

80 A/6
(jobbos)

- 1db fiók

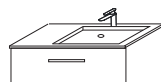

80 A/7
(jobbos)

- 2db egyméretű fiók

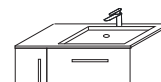

80 A/8
(jobbos)

- 2db egyméretű fiók
- 1db nyíló ajtó

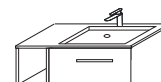

80 A/9
(jobbos)

- 2db egyméretű fiók
- nyitott rész

80

Típus	SLIM 80 - A/6-J	SLIM 80 - A/7-J	SLIM 80 - A/8-J	SLIM 80 - A/9-J
Méret	(840x460x280)	(840x460x540)	(840x460x540)	(840x460x540)
Szín: Fa, Beton, Textil	169 600,- A491080	209 800,- A501080	222 600,- A511080	218 600,- A521080
Szín: Szinkron struktúrált	173 800,- A492080	216 200,- A502080	231 100,- A512080	227 100,- A522080
Szín: Magasfény akril, MATT akril	182 400,- A493080	235 300,- A503080	246 300,- A513080	231 000,- A523080
SZÍN: Egyéni szinkombináció	182 400,- A494080	235 300,- A504080	246 300,- A514080	231 000,- A524080

JOBBOS
kivitelek

Figyelem! Az A/9 kivitel esetén fényes akril színben a nyitott rész belső oldala nem lesz fényes felületű.

Sanglass fürdőszobabútorok készülhetnek fogantyúval vagy fogantyú nélkül szerelve. Minden fogantyúval szerelt bútor rendelkezik saját standard kivittel. Ezek a standard fogantyúk a termékek mellett fotóval, típusallátva feltüntetésre kerültek. Bizonyos típusok esetén elérhető több színvariáció is. Amennyiben több szín is tartozik a megjelölt standard kategóriába, a kiválasztott színt rendeléskor meg kell adni (például: fekete, arany vagy króm színben kérjük). **Az egy-egy bútorhoz rendelhet standard fogantyúkat azonban változtathatók, akár más típusra is cserélhetők.** Ezt rendeléskor pontosan fel kell tüntetni. Utólagos változtatást gyártás során már nem tudunk elfogadni.

FOGANTYÚ KATEGÓRIÁK:

• Exclusive: F-01

Ez egy magas ár/érték arányú termék. Bizonyos bútor családokon ez a standard kivitel. Amennyiben ezen bútorokon szeretnénk a saját fogantyúját lecserélni más típusra, bármely más fogantyú elérhető hozzá felár nélkül.

• Normál: F-03; F-04; F-04/A; F-06; F-08; F-09; F-09/A; F-09/B; F-11; F-12; F-15; F-16; F-17; F-17/A; F-18; F-18/A

Amennyiben a kiválasztott bútor fogantyú besorolása normál kategória, az csak normál kategóriás fogantyú típusra cserélhető felár nélkül. Természetesen külön kérésre ezen bútoroknál is elérhető az exclusive F-01 kivitel felár ellenében. Igény esetén kérjen rá árat.

Kiegészítő bútorok: mivel a kiegészítő bútorok univerzális besorolásúak, ezért ezen kiegészítő bútorok elérhetők bármely mosdós szerényhez, pulthoz vagy pultos bútor megoldáshoz.

Attól függően, hogy a kiegészítő szekrényt milyen bútor mellé szereljük, figyelembe kell venni annak saját standard fogantyúját. Az egységes megjelenés miatt célszerű kiegészítő bútorunkra is a mosdós szekrényen lévő fogantyú típusát választani. Ezért azon kiegészítő bútorok mellett melyek fogantyúval gyártódnak, két árkatóriát tüntettünk fel. Az egyik árkatóriában az exclusive (F-01) kivitelű fogantyúval szerelt bútorok, míg a másik árkatóriában pedig a normál fogantyú besorolású bútorok szerepelnek. Normál besorolású fogantyú típusai, színei a saját kategóriáján belül szabadon változtathatók.

Exclusive fogantyú



Típus: F-01

- Alapanyag: fém
- Felület: króm
- Saját termék, bármilyen méretben gyártható 200-860mm között

Fogantyú felárak:

200-400mm: **8 200,-/db**
(cikkszám: S000040)

400-600mm: **13 700,-/db**
(cikkszám: S000041)

600mm felett: **16 200,-/db**
(cikkszám: S000042)



Típus: F-03

- Alapanyag: fém
- Felület: króm
- Teljes hossz: 495mm
- Látható rész ha be van csukva a fiók: 190mm



Típus: F-04

- Alapanyag: fém
- Felület: króm
- Méretek
140mm
200mm
330mm
430mm



Típus: F-04/A

- Alapanyag: fém
- Felület: matt titán szürke
- Méretek
200mm
330mm



Típus: F-06

- Alapanyag: fém
- Felület: króm
- Méretek
198mm
327mm



Típus: F-08

- Alapanyag: fém
- Felület: króm
- Méretek
218mm
402mm



Típus: F-09

- Alapanyag: fém
- Felület: króm
- Méretek
160mm
223mm
350mm



Normál fogantyúk



Típus: F-09/A
 • Alapanyag: fém
 • Felület: matt antik fekete
 • Méretek
 223mm
 350mm



Típus: F-16
 • Alapanyag: fém
 • Felület: króm
 • Méretek
 244mm

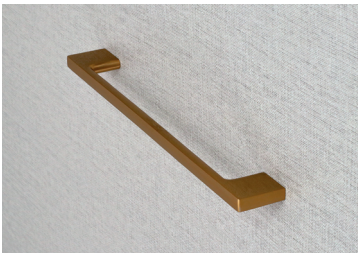

Típus: F-09/B
 • Alapanyag: fém
 • Felület: fényes arany
 • Méretek
 223mm
 288mm



Típus: F-17
 • Alapanyag: fém
 • Felület: króm
 • Méretek
 171mm
 235mm



Típus: F-11
 • Alapanyag: fém
 • Felület: króm
 • Méretek
 205mm
 333mm

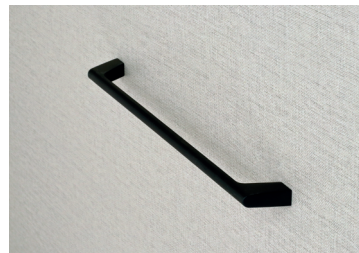

Típus: F-17/A
 • Alapanyag: fém
 • Felület: matt fekete
 • Méretek
 171mm
 235mm



Típus: F-12
 • Alapanyag: fém
 • Felület: nemesacél, szálciszolt
 • Méretek
 135mm 329mm
 168mm 423mm
 263mm

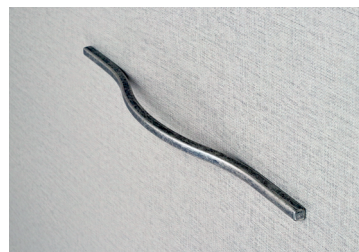

Típus: F-18
 • Alapanyag: fém
 • Felület: matt ezüst antik
 • Méretek
 210mm
 339mm



Típus: F-15
 • Alapanyag: fém
 • Felület: króm
 • Méretek
 138mm



Típus: F-18/A
 • Alapanyag: fém
 • Felület: fényes titán szürke
 • Méretek
 210mm
 339mm

MAGASFÉNYŰ akril



23 FA – fényes antracit



24 FC – fényes capuccino



25 FE – fényes elefántcsont



26 FEK – fényes fekete



27 FF – fényes fehér



28 FP – fényes pezsgő

MATT akril



29 MC – MATT capuccino

TEXTIL mintázatú



20 BTX – bézs textil



21 STX – szürke textil

Beton hatású



15 BMB – bronz manhattan beton



16 FMB – fehér manhattan beton



17 PFB – fehér beton

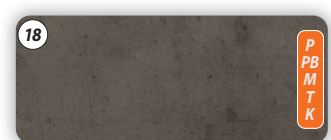

18 SCB – sötét chicao beton



19 VCB – világos chicao beton

Jelmagyarázat

- P** = pultok
- PB** = pultos bútorok
- M** = mosdós szekrények
- T** = tükrök
- K** = kiegészítő bútorok



FA hatású



1 BAT – barna arizona tölgy



2 BDT – barna davos tölgy



3 BKT – barna kansas tölgy



4 BT – bardolino natúr tölgy



5 CO – coffe tölgy



6 LF – lávaszürke fleetwood



7 MT – mocsári tölgy



8 NDT – natúr davos tölgy

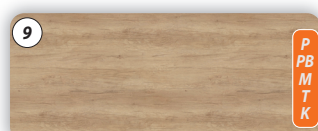

9 NNT – natúr nebraska tölgy



10 OT – oyster tölgy

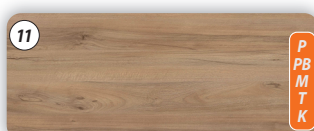

11 PD – natúr pacific dió

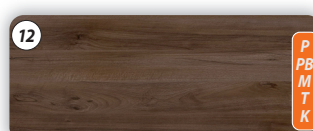

12 PDT – pacific dió tabak



13 SZBT – szürke bardolino tölgy

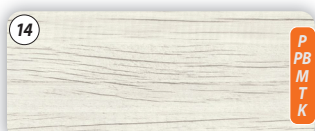

14 WW – white wood

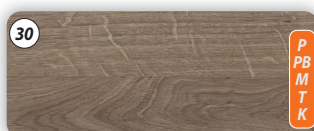

30 TBT – trüffel barna denver tölgy

SZINKRON STRUKTURÁLT

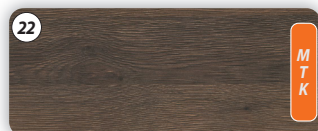

22 DGT – dohány gladstone tölgy

Jelmagyarázat

- P** = pultok
- PB** = pultos bútorok
- M** = mosdós szekrények
- T** = tükrök
- K** = kiegészítő bútorok

MEGSZÜNT színek:

- GSZT – gladstone szürkésbézs tölgy
- MW – mali wenge
- PMSZ – matt szürke
- STT – sötét barna thermo tölgy

FESTETT magasfényű

A festett magasfényű színek kizárólag az alábbi bútorcsaládoknál érhetők el:

- Momento Eco
- Momento New
- Saneco: kizárólag SAFF (31) színben

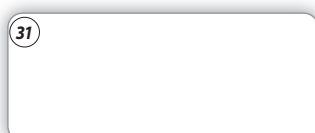

31 MEF – momento fényes fehér
SAFF – saneco fényes fehér



32 MEFF – momento fényes fekete

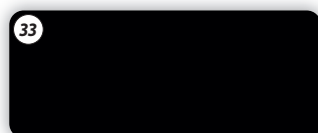

33 MEMF – momento matt fekete



34 MESZ – momento fényes szürke



35 MTB – momento fényes tejeskávés barna