

SPACE 2.0 80-150 cm



Elegáns és megnyerő. Arra törekedtünk, hogy a SPACE 2.0 bútorcsaládhoz ajánlott mosdók mérete arányban maradjon fiókok méretére.



- Tükör: NT-1/B - 140, szín: BDT (részletek, árak: 87.old)
- Pultos bútor: SPACE 2.0 - 140 A/2, szín: BDT + MC (részletek, árak: 19.old)

RENDELHETŐ MOSDÓK:



A bútor rendelhető **17** különböző típusú mosdóval vagy mosdó nélkül. Alapvetően olyan mosdókat ajánlunk a bútorhoz, aminek a szélessége nem lóg be a nyitott rész fölé. Amennyiben a mosdó nyitott rész fölé lóg, abban az esetben a bútor veszít az esztétikai értékéből.

Tekintse meg mosdó kínálatunkat, válasszon tetszése szerint formát és méretet! Mosdók részletesen a 2-3. oldalon található!

1-es kategória: M-3 • M-12 • M-13 • M-15 • M-17* • M-18* • M-19* • M-20 • M-21* • M-25 • M-27*

2-es kategória: M-23 • M-24

3-as kategória: M-7 • M-16*

4-es kategória: M-1

5-ös kategória: M-2*

* A 130-as méret kivételével minden bútormérethez választható.

RENDELHETŐ SZÍNEK:



PULTOS BÚTOR színek: elérhetők **17** színben + **7** akril anyagból.

Színek bővebben lásd 98-99.oldalon

Figyelem! Az akril anyagok kizárólag a bútorok frontjához érhetőek el!

Fa: BDT (2); BKT (3); LF (6); MT (7); NDT (8); NNT (9); PD (11); PDT (12); SZBT (13); WW (14); TBT (30)

Beton: BMB (15); FMB (16); SCB (18); VCB (19)

Textil: BTX (20); STX (21)

Fényes akril: FA (23); FC (24); FE (25); FEK (26); FF (27); FP (28) kizárólag a front kérhető ebből az anyagból

Matt akril: MC (29) kizárólag a front kérhető ebből az anyagból

KIEGÉSZÍTŐ bútor + TÜKÖR színek: elérhetők **29** színben! Színek bővebben lásd 98-99.oldalon

TARTOZÉK FOGANTYÚ:



F-09
(króm)



F-09/A
(matt antik fekete)



F-09/B
(fényes arany)

(Kategória: normál)

A bútor a vevő választásától függően az **F-09** vagy **F-09/A** vagy **F-09/B** alaptartozék fogantyúval szereljük és szállítjuk! A típust rendeléskor meg kell adni.

A bútor ettől függetlenül rendelhető a katalógusban található bármely típusú vagy színű fogantyúval külön felár nélkül. Kivétel ez alól az F-01 típus. Az F-01 felár ellenében kérhető. Fogantyúk bővebben lásd 94-95. oldalon.

Az esetleges módosítási igényt megrendeléskor kell megadni!

Ötlettár / Típusok

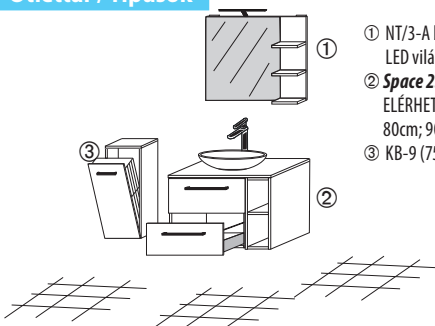

- ① NT/3-A balos tükör + LED világítás (87.old.)
- ② **Space 2.0 A/1 balos** (20.old.)
ELÉRHETŐ MÉRETEK:
80cm; 90cm; 100cm széles
- ③ KB-9 (75.old.)

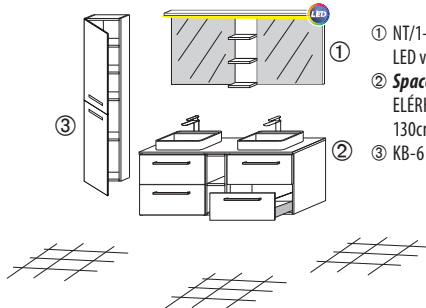

- ① NT/1-B tükör beépített LED világítással (86.old.)
- ② **Space 2.0 A/2** (20.old.)
ELÉRHETŐ MÉRETEK:
130cm; 140cm; 150cm széles
- ③ KB-6 (74.old.)

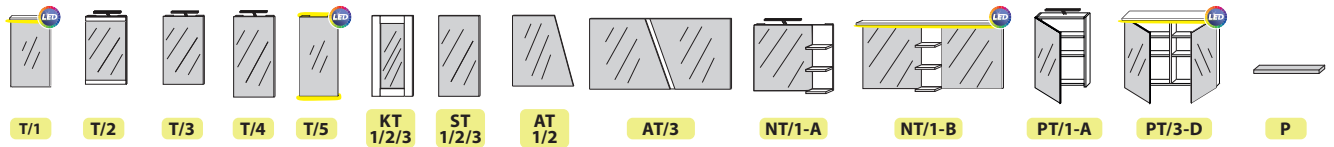

TÜKÖR és POLC	T/1	T/2	T/3	T/4	T/5	KT 1/2/3	ST 1/2/3	AT 1/2	AT/3	NT/1-A	NT/1-B	PT/1-A	PT/3-D	P
Tükör világítás	beépített LED	világítás opció*	világítás opció*	világítás opció*	beépített LED	-	-	-	-	NT/1 (LED)	NT/1 (LED)	PT/3 (LED)	PT/3 (LED)	lengő polc
Méreték és árak	82.old.	82.old.	83.old.	83.old.	84.old.	89.old.	88.old.	85.old.	84.old.	86.old. 87.old.	86.old. 87.old.	90.old. 91.old.	90.old. 91.old.	92.old.

* **Világítás opció:** az alábbi tükör típusokhoz világítás felszerelhető, **de nem tartozéka a tükörnek:** T/2; T/3; T/4; NT/3-A, NT/3-B; PT/1-A, PT/1-D (világítások lásd 97.oldal)
Az alábbi tükör típusokhoz NEM szerelhető világítás: KT/1; KT/2; KT/3; ST/1; ST/2; ST/3; AT/1; AT/2; AT/3

Bal oldalon a nagy fotón NT/1-B típusú tükör látható beépített LED világítással.



A Szín: egyszínű
 • FA, BETON,
 vagy TEXTIL
 a komplett bútor

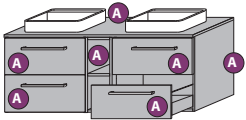

Típus	Méret	MOSDÓ nélkül!	1. mosdó kategória	2. mosdó kategória	3. mosdó kategória	4. mosdó kategória	5. mosdó kategória	Megjegyzés *Mosdós verzió esetén!
Space 2.0 - 80 A/1	(800x500x580)	235 800,- B761080	266 100,- B771080	286 300,- B821080	300 500,- B781080	347 900,- B831080	438 700,- B841080	• 2db fiók • 1db mosdó
Space 2.0 - 90 A/1	(900x500x580)	246 700,- B761090	274 400,- B771090	294 900,- B821090	309 000,- B781090	356 300,- B831090	447 200,- B841090	
Space 2.0 - 100 A/1	(1000x500x580)	255 500,- B761100	289 700,- B771100	306 300,- B821100	320 500,- B781100	370 400,- B831100	462 800,- B841100	
SPACE 2.0 - 130 A/2	(1300x500x580)	414 800,- B791130	477 000,- B801130	509 800,- B851130	543 500,- B811130	642 300,- B861130	826 200,- B871130	• 4db fiók • 2db mosdó*
Space 2.0 - 140 A/2	(1400x500x580)	425 700,- B791140	495 300,- B801140	528 400,- B851140	556 800,- B811140	656 400,- B861140	841 200,- B871140	
Space 2.0 - 150 A/2	(1500x500x580)	436 500,- B791150	505 800,- B801150	538 900,- B851150	567 500,- B811150	667 000,- B861150	851 800,- B871150	

A Szín: színekombinált
 • Tetőlap + oldal
 + nyitott rész:
 FA, BETON, vagy
 TEXTIL

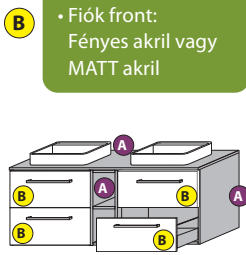

Space 2.0 - 80 A/1	(800x500x580)	251 400,- B766080	281 000,- B776080	301 800,- B826080	315 700,- B786080	366 800,- B836080	456 200,- B846080	• 2db fiók • 1db mosdó
Space 2.0 - 90 A/1	(900x500x580)	265 000,- B766090	291 600,- B776090	312 400,- B826090	326 500,- B786090	375 700,- B836090	467 100,- B846090	
Space 2.0 - 100 A/1	(1000x500x580)	276 000,- B766100	309 900,- B776100	326 500,- B826100	340 700,- B786100	390 500,- B836100	483 000,- B846100	
SPACE 2.0 - 130 A/2	(1300x500x580)	431 800,- B796130	493 400,- B806130	526 000,- B856130	559 900,- B816130	662 400,- B866130	847 200,- B876130	• 4db fiók • 2db mosdó
Space 2.0 - 140 A/2	(1400x500x580)	444 200,- B796140	513 300,- B806140	546 500,- B856140	575 000,- B816140	681 600,- B866140	864 000,- B876140	
Space 2.0 - 150 A/2	(1500x500x580)	456 500,- B796150	525 500,- B806150	558 600,- B856150	587 100,- B816150	693 900,- B866150	876 200,- B876150	

A nagy fotón ez a színekombináció látható.

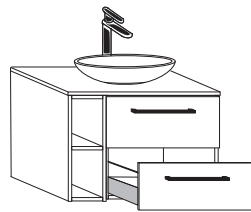

jobbos (J) kivitel
 méret: 80, 90, 100cm

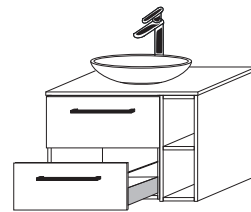

balos (B) kivitel
 méret: 80, 90, 100cm

EGYEDI MÉRETŰ BÚTOR RENDELHETŐ!
 Lehetőség van egyedi bútor gyártására. Küldje el igényét (méretet, formát). Kérjen ajánlatot!

MOSDÓ ÉS A CSAPTELEP HELYÉNEK KIVÁGÁSA!
 Abban az esetben tudjuk elvégezni, amennyiben arra pontos méretet kapunk a bútor megrendelésével egy időben! Ezen méret hiányában a pult nem kerül kifúrásra!

KIEGÉSZÍTŐ BÚTOROK RENDELHETŐK!
 Elérhető kivitelek: fali vagy lábön álló.
 Részletek: 74-79. oldalon

TÖRÖLKÖZŐ TARTÓ RENDELHETŐ!
 Cikkszám: S091035
 Típus: T-01
 Ár: 23.100,-Ft

Részletek: 96. oldalon

SZIFONOK, LEERESZTŐK RENDELHETŐK!

Részletek: 96. oldalon

TÜKÖRVILÁGÍTÁSOK RENDELHETŐK!

Részletek: 97. oldalon

SANGLASS MOSDÓ KÍNÁLAT

(Figyelem: a mosdónak a csaptelep és a leeresztő szelep nem tartozéka!)



1-es kategóriás mosdók



Roca

Típus: M-18 (The Gap)
Méret: 600×420×130mm
Csapfurat: van
Származás: Spanyolország

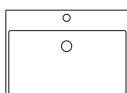

Roca

Típus: M-19 (The Gap)
Méret: 600×370×130mm
Származás: Spanyolország

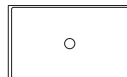

Roca

Típus: M-20 (The Gap)
Méret: 550×390×130mm
Származás: Spanyolország

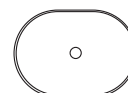

Roca

Típus: M-11 (SUIT)
Méret: 650×430×15mm
Csapfurat: van
Származás: Spanyolország

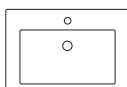

Roca

Típus: M-5 (The Gap)
Méret: 600×390×40mm
Csapfurat: van
Származás: Spanyolország

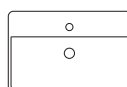

Roca

Típus: M-4 (Meridian)
Méret: 600×340×25mm
Csapfurat: van
Származás: Spanyolország
mosdó átfordítható

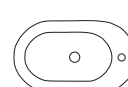

MYJOYS

Típus: M-12 (Triumph My Joy)
Méret: 580×370×160mm
Tartozék: kerámia takaró a leeresztőre
Származás: Csehország

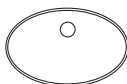

MYJOYS

Típus: M-13 (My Joy-1)
Méret: 460×390×125mm
Tartozék: kerámia takaró a leeresztőre
Származás: Csehország

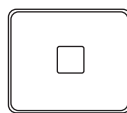

MYJOYS

Típus: M-15 (My Joy-3)
Méret: 460×390×125mm
Csapfurat: van
Származás: Csehország

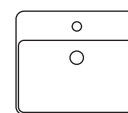

cersanit

Típus: M-3 (Moduo)
Méret: 565×365×150mm
Származás: Lengyelország



cersanit

Típus: M-17 (Caspia Oval)
Méret: 600×420×120mm
Csapfurat: van
Származás: Lengyelország

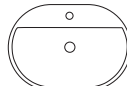

cersanit

Típus: M-21 (City SP 60)
Méret: 600×360×145mm
Tartozék: kerámia tetős lefolyó
Származás: Lengyelország

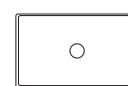

SANGLASS MOSDÓ KÍNÁLAT

(Figyelem: a mosdónak a csaptelep és a leeresztő szelep nem tartozéka!)

1-es kategóriás mosdók



Új

CeraStyle

Típus: M-25 (One)
Méret: 550×450×140 mm
Csapfurat: van
Származás: Törökország

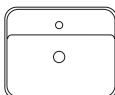

Új

CeraStyle

Típus: M-26 (Olive)
Méret: 750×380×145 mm
Származás: Törökország

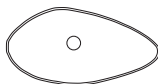

Új

CeraStyle

Típus: M-27 (Aqua)
Méret: 600×400×160 mm
Csapfurat: van
Származás: Törökország

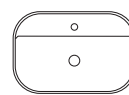

2-es kategóriás mosdók



Új

SANPLAST.

Típus: M-23 (Free)
Méret: 500×400×80 mm
Csapfurat: van
Öntött márvány
Származás: Lengyelország

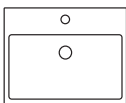

Új

SANPLAST.

Típus: M-24 (Free)
Méret: 550×450×80 mm
Csapfurat: van
Öntött márvány
Származás: Lengyelország

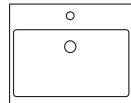

Új

CeraStyle

Típus: M-28 (Aqua)
Méret: 800×400×160 mm
Csapfurat: van
Származás: Törökország

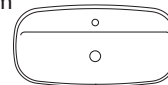

3-as kategóriás mosdók



Roca

Típus: M-7 (Urbi)
Méret: 450×450×180mm
Származás: Spanyolország

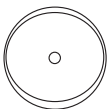

Villeroy & Boch

Típus: M-6 (Subway)
Méret: 600×470×60mm
Csapfurat: van
Származás: Németország

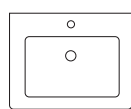

SANPLAST.

Típus: M-16 (Space)
Méret: 600×470×95 mm
Csapfurat: van
Öntött márvány
Származás: Lengyelország

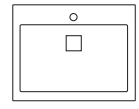

*Ajánlott szögletes click-clack: A393

4-es kategóriás mosdók



Villeroy & Boch

Típus: M-1 (Venticello)
Méret: 550×360×100 mm
Származás: Németország



5-ös kategóriás mosdók



Villeroy & Boch

Típus: M-2 (Artis)
Méret: 580×380×105 mm
Származás: Németország



Click-clack



*Típus: A393

Sanglass fürdőszobabútorok készülhetnek fogantyúval vagy fogantyú nélkül szerelve. Minden fogantyúval szerelt bútor rendelkezik saját standard kivittel. Ezek a standard fogantyúk a termékek mellett fotóval, típusallátva feltüntetésre kerültek. Bizonyos típusok esetén elérhető több színvariáció is. Amennyiben több szín is tartozik a megjelölt standard kategóriába, a kiválasztott színt rendeléskor meg kell adni (például: fekete, arany vagy króm színben kérjük). **Az egy-egy bútorhoz rendelt standard fogantyúk azonban változtathatók, akár más típusra is cserélhetőek.** Ezt rendeléskor pontosan fel kell tüntetni. Utólagos változtatást gyártás során már nem tudunk elfogadni.

FOGANTYÚ KATEGÓRIÁK:

• Exclusive: F-01

Ez egy magas ár/érték arányú termék. Bizonyos bútor családokon ez a standard kivitel. Amennyiben ezen bútorokon szeretnénk a saját fogantyúját lecserélni más típusra, bármely más fogantyú elérhető hozzá felár nélkül.

• Normál: F-03; F-04; F-04/A; F-06; F-08; F-09; F-09/A; F-09/B; F-11; F-12; F-15; F-16; F-17; F-17/A; F-18; F-18/A

Amennyiben a kiválasztott bútor fogantyú besorolása normál kategória, az csak normál kategóriás fogantyú típusra cserélhető felár nélkül. Természetesen külön kérésre ezen bútoroknál is elérhető az exclusive F-01 kivitel felár ellenében. Igény esetén kérjen rá árat.

Kiegészítő bútorok: mivel a kiegészítő bútorok univerzális besorolásúak, ezért ezen kiegészítő bútorok elérhetők bármely mosdós szerényhez, pulthoz vagy pultos bútor megoldáshoz.

Attól függően, hogy a kiegészítő szekrényt milyen bútor mellé szereljük, figyelembe kell venni annak saját standard fogantyúját. Az egységes megjelenés miatt célszerű kiegészítő bútorunkra is a mosdós szekrényen lévő fogantyú típust választani. Ezért azon kiegészítő bútorok mellett melyek fogantyúval gyártódnak, két árkatóriát tüntettünk fel. Az egyik árkatóriában az exclusive (F-01) kivitelű fogantyúval szerelt bútorok, míg a másik árkatóriában pedig a normál fogantyú besorolású bútorok szerepelnek. Normál besorolású fogantyúk típusai, színei a saját kategóriáján belül szabadon változtathatók.

Exclusive fogantyú



Típus: F-01

- Alapanyag: fém
- Felület: króm
- Saját termék, bármilyen méretben gyártható 200-860mm között

Fogantyú felárak:

200-400mm: **8 200,-/db**
(cikkszám: S000040)

400-600mm: **13 700,-/db**
(cikkszám: S000041)

600mm felett: **16 200,-/db**
(cikkszám: S000042)



Típus: F-03

- Alapanyag: fém
- Felület: króm
- Teljes hossz: 495mm
- Látható rész ha be van csukva a fiók: 190mm



Típus: F-04

- Alapanyag: fém
- Felület: króm
- Méretek
140mm
200mm
330mm
430mm



Típus: F-04/A

- Alapanyag: fém
- Felület: matt titán szürke
- Méretek
200mm
330mm



Típus: F-06

- Alapanyag: fém
- Felület: króm
- Méretek
198mm
327mm



Típus: F-08

- Alapanyag: fém
- Felület: króm
- Méretek
218mm
402mm



Típus: F-09

- Alapanyag: fém
- Felület: króm
- Méretek
160mm
223mm
350mm



Normál fogantyúk



Típus: F-09/A
 • Alapanyag: fém
 • Felület: matt antik fekete
 • Méretek
 223mm
 350mm



Típus: F-16
 • Alapanyag: fém
 • Felület: króm
 • Méretek
 244mm

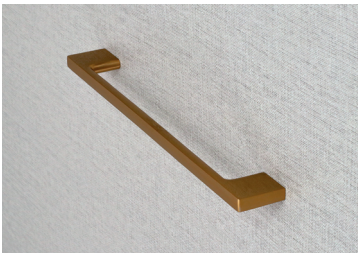

Típus: F-09/B
 • Alapanyag: fém
 • Felület: fényes arany
 • Méretek
 223mm
 288mm



Típus: F-17
 • Alapanyag: fém
 • Felület: króm
 • Méretek
 171mm
 235mm



Típus: F-11
 • Alapanyag: fém
 • Felület: króm
 • Méretek
 205mm
 333mm

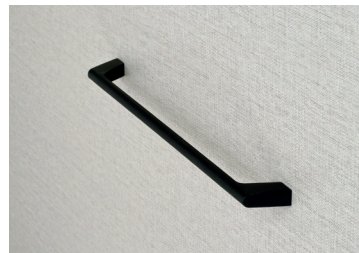

Típus: F-17/A
 • Alapanyag: fém
 • Felület: matt fekete
 • Méretek
 171mm
 235mm



Típus: F-12
 • Alapanyag: fém
 • Felület: nemesacél, szálciszolt
 • Méretek
 135mm 329mm
 168mm 423mm
 263mm



Típus: F-18
 • Alapanyag: fém
 • Felület: matt ezüst antik
 • Méretek
 210mm
 339mm



Típus: F-15
 • Alapanyag: fém
 • Felület: króm
 • Méretek
 138mm



Típus: F-18/A
 • Alapanyag: fém
 • Felület: fényes titán szürke
 • Méretek
 210mm
 339mm

MAGASFÉNYŰ akril



23 FA – fényes antracit



24 FC – fényes capuccino



25 FE – fényes elefántcsont



26 FEK – fényes fekete



27 FF – fényes fehér

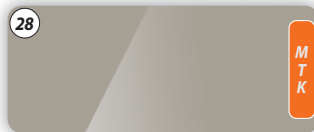

28 FP – fényes pezsgő

MATT akril



29 MC – MATT capuccino

TEXTIL mintázatú



20 BTX – bézs textil



21 STX – szürke textil

Beton hatású

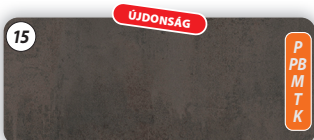

15 BMB – bronz manhattan beton



16 FMB – fehér manhattan beton

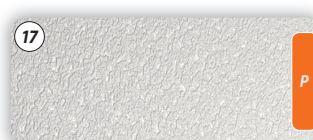

17 PFB – fehér beton

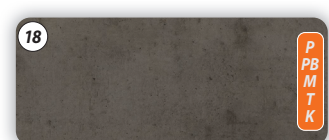

18 SCB – sötét chicao beton



19 VCB – világos chicao beton

Jelmagyarázat

- P** = pultok
- PB** = pultos bútorok
- M** = mosdós szekrények
- T** = tükrök
- K** = kiegészítő bútorok



FA hatású

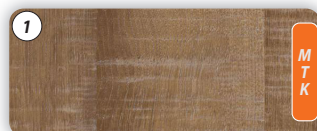

1 BAT – barna arizona tölgy



2 BDT – barna davos tölgy



3 BKT – barna kansas tölgy



4 BT – bardolino natúr tölgy



5 CO – coffe tölgy



6 LF – lávaszürke fleetwood



7 MT – mocsári tölgy



8 NDT – natúr davos tölgy

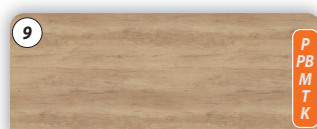

9 NNT – natúr nebraska tölgy



10 OT – oyster tölgy

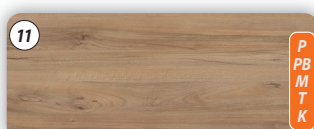

11 PD – natúr pacific dió

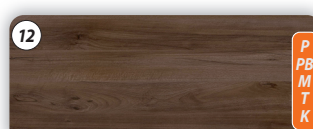

12 PDT – pacific dió tabak

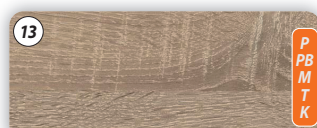

13 SZBT – szürke bardolino tölgy



14 WW – white wood



30 TBT – trüffel barna denver tölgy

SZINKRON STRUKTURÁLT

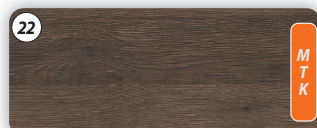

22 DGT – dohány gladstone tölgy

Jelmagyarázat

- P** = pultok
- PB** = pultos bútorok
- M** = mosdós szekrények
- T** = tükrök
- K** = kiegészítő bútorok

MEGSZÜNT színek:

- GSZT – gladstone szürkésbézs tölgy
- MW – mali wenge
- PMSZ – matt szürke
- STT – sötét barna thermo tölgy

FESTETT magasfényű

A festett magasfényű színek kizárólag az alábbi bútorcsaládoknál érhetők el:

- Momento Eco
- Momento New
- Saneco: kizárólag SAFF (31) színben

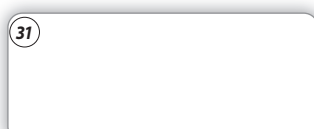

31 MEF – momentó fényes fehér
SAFF – saneco fényes fehér



32 MEFF – momentó fényes fekete

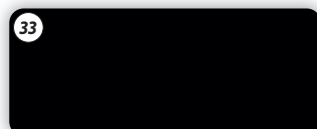

33 MEMF – momentó matt fekete



34 MESZ – momentó fényes szürke



35 MTB – momentó fényes tejeskávés barna

Törülközőtartó, pult tartók, szifonok, leeresztők



Törülköző tartó

Típus	Méret	Cikkszám	Szín	Anyag	Felszerelés	Anyag	Ár
T-01	35cm	S091035	króm	Alumínium	<ul style="list-style-type: none"> • jobbos vagy balos kivitelként is használható (átfordítható) • rejtett rögzítés 	fém	23 100,-



Rejtett pult tartó konzol (extra erős)

Típus	Méret	Cikkszám	Szín	Anyag	Ár/db
KONZOL-1	45cm	S105045	Festett szürke	Fém	20 000,-



Támasztó láb (matt fekete)

Típus	Magasság	Cikkszám	Szín	Anyag	Ár/db
Támasztó láb	30cm	S114030	matt fekete	Fém	11 800,-



Design búzelzáró szifon

Típus	Forma	Cikkszám	Szín	Anyag	Ár/db
A400	Hengeres	S191000	Króm	Fém	22 200,-
A401	Szögletes	S201000	Króm	Fém	26 700,-

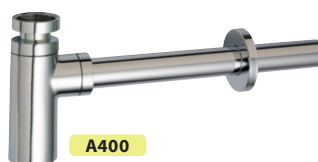

A400

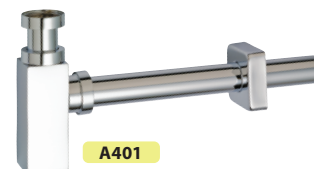

A401

Click-Clack leeresztő

Típus	Forma	Cikkszám	Szín	Anyag	Ár/db	Megjegyzés
A392-C	Hengeres	S211000	Króm	Fém	8 800,-	–
A392-B	Hengeres	S222000	Fehér	Fém	16 000,-	–
A392-BLACK	Hengeres	S233000	Matt fekete	Fém	21 100,-	–
A393	Szögletes	S241000	Króm	Fém	10 000,-	• M-16 (Space mosdóhoz mindenképpen ajánlott)



A392-C



A392-B



A393



A392-BLACK

Design sarok szelepek

Típus	Forma	Cikkszám	Szín	Anyag	Ár/db
ARV001	Hengeres	S251000	Króm	Fém	9 500,-
ARV002	Szögletes	S261000	Króm	Fém	5 500,-



ARV001



ARV002