

# TREND PLUS 75, 85, 105 cm



KB-9, Szín: LF



- Tükörmegvilágító lámpák lásd 97. oldalon.
- Tükör: UNI-76 PT/1-B, szín: LF (részletek, árak: 90. old)
- Alsószekrény mosdóval: Trend Plus 85 A/2, szín: LF (részletek, árak: 65. old)
- Kiegészítő szekrény, szennyes tartóval: KB-5, szín: LF (részletek, árak: 74. old)

## RENDELHETŐ SZÍNEK:



Elérhető **29** színben! **A mosdós szekrények, tükrök és kiegészítő bútorok egyaránt!**  
Színek bővebben lásd 98-99. oldalon

**Fa:** BAT (1); BDT (2); BKT (3); BT (4); CO (5); LF (6); MT (7); NDT (8); NNT (9); OT (10); PD (11); PDT (12);

SZBT (13); WW (14); TBT (30)

**Beton:** BMB (15); FMB (16); SCB (18); VCB (19)

**Textil:** BTX (20); STX (21)

**Szinkron struktúrált:** DGT (22)

**Fényes akril:** FA (23); FC (24); FE (25); FEK (26); FF (27); FP (28)

**Matt akril:** MC (29)

## TARTOZÉK FOGANTYÚ:



F-11  
(króm)

### (Kategória: normál)

A bútort az F-11 alaptartozék fogantyúval szereljük és szállítjuk!

A bútor ettől függetlenül rendelhető a katalógusban található bármely típusú vagy színű fogantyúval külön felár nélkül. Kivétel ez alól az F-01 típus. Az F-01 felár ellenében kérhető. Fogantyúk bővebben lásd 94-95. oldalon.

Az esetleges módosítási igényt megrendeléskor kell megadni!

## Ötlettár / Típusok

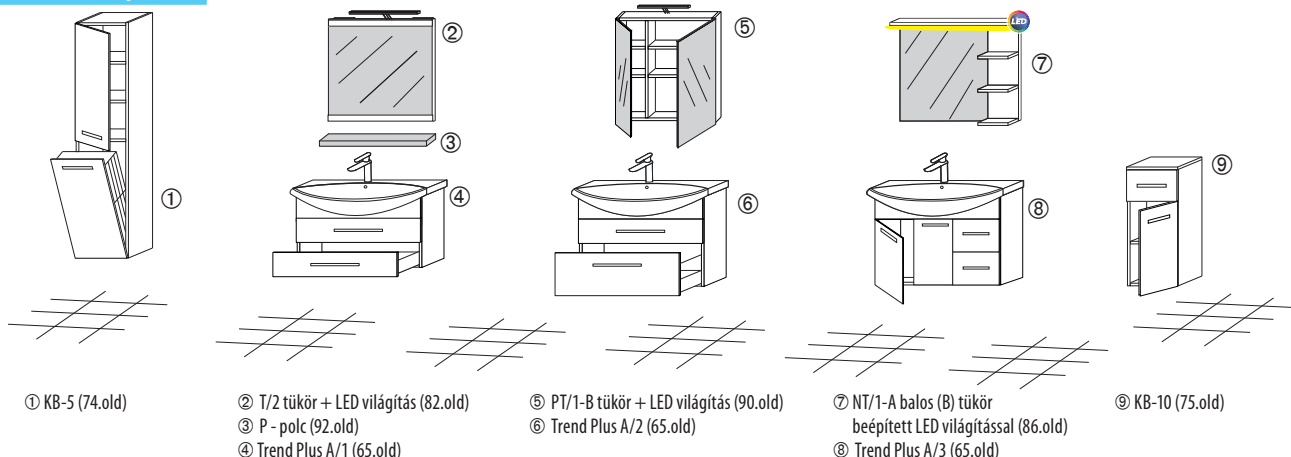

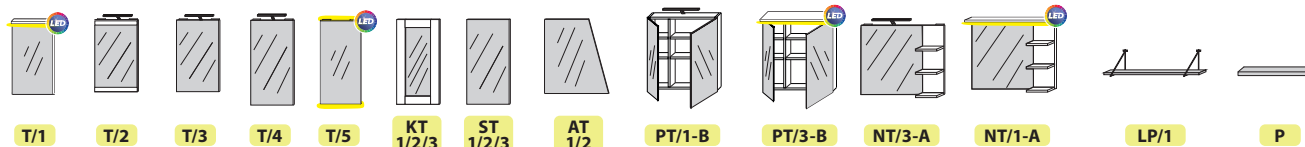

TÜKÖR és POLC	T/1	T/2	T/3	T/4	T/5	KT 1/2/3	ST 1/2/3	AT 1/2	PT/1-B	PT/3-B	NT/3-A	NT/1-A	LP/1	P
Tükör világítás	beépített LED	világítás opció*	világítás opció*	világítás opció*	világítás opció*	–	–	–	világítás opció*	beépített LED	világítás opció*	beépített LED	fekete polctartó	lengő polc
Ajánlott tükrök	T/1-70 T/1-80 T/1-100	T/2-70 T/2-80 T/2-100	T/3-70 T/3-80 T/3-100	T/4-70 T/4-80 T/4-100	T/5-70 T/5-80 T/5-100	KT-70 KT-80 KT-100	ST-70 ST-80 ST-100	AT-70 AT-80 AT-100	PT/1-B-70 PT/1-B-76 PT/1-B-90	PT/3-B-70 PT/3-B-76 PT/3-B-90	NT/3-A-75 NT/3-A-80 NT/3-A-100	NT/1-A-75 NT/1-A-80 NT/1-A-100	LP/1-70 LP/1-80 LP/1-100	P-70 P-80 P-100
Méreték és árak	82.old.	82.old.	83.old.	83.old.	84.old.	89.old.	88.old.	85.old.	90.old.	91.old.	90.old.	91.old.	93.old.	92.old.

**Példa T/1 típusú tükör kiválasztása esetén**

Ajánlott tükrök	T/1-70	→ 75cm széles mosdós szekrényhez ajánlott tükör
	T/1-80	→ 85cm széles mosdós szekrényhez ajánlott tükör
	T/1-100	→ 105cm széles mosdós szekrényhez ajánlott tükör

\* **Világítás opció:** az alábbi tükör típusokhoz világítás felszerelhető, **de nem tartozéka a tükörnek:** T/2; T/3; T/4; PT/1-B; NT/3-A (világítások lásd 97.oldal)

**Az alábbi tükör típusokhoz NEM szerelhető világítás:** KT/1; KT/2; KT/3; ST/1; ST/2; ST/3; AT/1; AT/2

Bal oldalon a nagy fotón a PT/1-B típusú tükör látható. A tükörrre szerelt LED világítás külön rendelhető.

**MOSDÓS SZEKRENYEKHEZ a kerámia mosdó tartozék**



**A/1**  
• 2db egyméretű fiók

**A/2**  
• 1db alacsony fiók  
• 1db mély fiók

**A/3**  
• 2db fiók  
• 2db nyíló ajtó

**TARTOZÉK KERÁMIA MOSDÓ:**



**Dreja Plus 75, 85, 105**  
755x480x65  
860x480x65  
1050x480x65

**75**

Típus	Trend Plus 75 A/1	Trend Plus 75 A/2	Trend Plus 75 A/3*
Méret	(755x480x530)	(755x480x650)	(755x480x530)
Szín: Fa, Beton, Textil	<b>200 800,-</b> A351075	<b>209 900,-</b> A361075	<b>209 200,-</b> A371075
Szín: Szinkron struktúrált	<b>208 900,-</b> A352075	<b>218 800,-</b> A362075	<b>217 800,-</b> A372075
Szín: Magasfény akril, MATT akril	<b>221 300,-</b> A353075	<b>235 200,-</b> A363075	<b>229 700,-</b> A373075
SZÍN: Egyéni szinkombináció	<b>221 300,-</b> A354075	<b>235 200,-</b> A364075	<b>229 700,-</b> A374075

**85**

Típus	Trend Plus 85 A/1	Trend Plus 85 A/2	Trend Plus 85 A/3*
Méret	(860x480x530)	(860x480x650)	(860x480x530)
Szín: Fa, Beton, Textil	<b>217 000,-</b> A361085	<b>225 700,-</b> A371085	<b>223 600,-</b> A372085
Szín: Szinkron struktúrált	<b>226 000,-</b> A352085	<b>235 400,-</b> A362085	<b>233 000,-</b> A372085
Szín: Magasfény akril, MATT akril	<b>239 400,-</b> A353085	<b>253 100,-</b> A363085	<b>245 200,-</b> A373085
SZÍN: Egyéni szinkombináció	<b>239 400,-</b> A354085	<b>253 100,-</b> A364085	<b>245 200,-</b> A374085

**105**

Típus	Trend Plus 105 A/1	Trend Plus 105 A/2	Trend Plus 105 A/3*
Méret	(1050x480x530)	(1050x480x650)	(1050x480x530)
Szín: Fa, Beton, Textil	<b>254 500,-</b> A351105	<b>259 200,-</b> A361105	<b>256 600,-</b> A371105
Szín: Szinkron struktúrált	<b>263 800,-</b> A352105	<b>269 400,-</b> A362105	<b>265 100,-</b> A372105
Szín: Magasfény akril, MATT akril	<b>278 800,-</b> A353105	<b>293 100,-</b> A363105	<b>281 800,-</b> A373105
SZÍN: Egyéni szinkombináció	<b>278 800,-</b> A354105	<b>293 100,-</b> A364105	<b>281 800,-</b> A374105

\* **Figyelem!** az A/3 kivételhez kizárólag az alábbi fogantyúk érhetők el: F-15. Fogantyúk lásd a 94-95. oldalon.



Sanglass fürdőszobabútorok készülhetnek fogantyúval vagy fogantyú nélkül szerelve. Minden fogantyúval szerelt bútor rendelkezik saját standard kivittel. Ezek a standard fogantyúk a termékek mellett fotóval, típusallátva feltüntetésre kerültek. Bizonyos típusok esetén elérhető több színvariáció is. Amennyiben több szín is tartozik a megjelölt standard kategóriába, a kiválasztott színt rendeléskor meg kell adni (például: fekete, arany vagy króm színben kérjük). **Az egy-egy bútorhoz rendelt standard fogantyúk azonban változtathatók, akár más típusra is cserélhetőek.** Ezt rendeléskor pontosan fel kell tüntetni. Utólagos változtatást gyártás során már nem tudunk elfogadni.

## FOGANTYÚ KATEGÓRIÁK:

### • Exclusive: F-01

Ez egy magas ár/érték arányú termék. Bizonyos bútor családokon ez a standard kivitel. Amennyiben ezen bútorokon szeretnénk a saját fogantyúját lecserélni más típusra, bármely más fogantyú elérhető hozzá felár nélkül.

### • Normál: F-03; F-04; F-04/A; F-06; F-08; F-09; F-09/A; F-09/B; F-11; F-12; F-15; F-16; F-17; F-17/A; F-18; F-18/A

Amennyiben a kiválasztott bútor fogantyú besorolása normál kategória, az csak normál kategóriás fogantyú típusra cserélhető felár nélkül. Természetesen külön kérésre ezen bútoroknál is elérhető az exclusive F-01 kivitel felár ellenében. Igény esetén kérjen rá árat.

**Kiegészítő bútorok:** mivel a kiegészítő bútorok univerzális besorolásúak, ezért ezen kiegészítő bútorok elérhetők bármely mosdós szerényhez, pulthoz vagy pultos bútor megoldáshoz.

Attól függően, hogy a kiegészítő szekrényt milyen bútor mellé szereljük, figyelembe kell venni annak saját standard fogantyúját. Az egységes megjelenés miatt célszerű kiegészítő bútorunkra is a mosdós szekrényen lévő fogantyú típust választani. Ezért azon kiegészítő bútorok mellett melyek fogantyúval gyártódnak, két árkategóriát tüntettünk fel. Az egyik árkategóriában az exclusive (F-01) kivitelű fogantyúval szerelt bútorok, míg a másik árkategóriában pedig a normál fogantyú besorolású bútorok szerepelnek. Normál besorolású fogantyúk típusai, színei a saját kategóriáján belül szabadon változtathatók.

## Exclusive fogantyú



### Típus: F-01

- Alapanyag: fém
- Felület: króm
- Saját termék, bármilyen méretben gyártható 200-860mm között

### Fogantyú felárak:

200-400mm: **8 200,-/db**  
(cikkszám: S000040)

400-600mm: **13 700,-/db**  
(cikkszám: S000041)

600mm felett: **16 200,-/db**  
(cikkszám: S000042)



### Típus: F-03

- Alapanyag: fém
- Felület: króm
- Teljes hossz: 495mm
- Látható rész ha be van csukva a fiók: 190mm



### Típus: F-04

- Alapanyag: fém
- Felület: króm
- Méretek  
140mm  
200mm  
330mm  
430mm



### Típus: F-04/A

- Alapanyag: fém
- Felület: matt titán szürke
- Méretek  
200mm  
330mm



### Típus: F-06

- Alapanyag: fém
- Felület: króm
- Méretek  
198mm  
327mm



### Típus: F-08

- Alapanyag: fém
- Felület: króm
- Méretek  
218mm  
402mm



### Típus: F-09

- Alapanyag: fém
- Felület: króm
- Méretek  
160mm  
223mm  
350mm



## Normál fogantyúk



**Típus: F-09/A**  
 • Alapanyag: fém  
 • Felület: matt antik fekete  
 • Méretek  
 223mm  
 350mm



**Típus: F-16**  
 • Alapanyag: fém  
 • Felület: króm  
 • Méretek  
 244mm

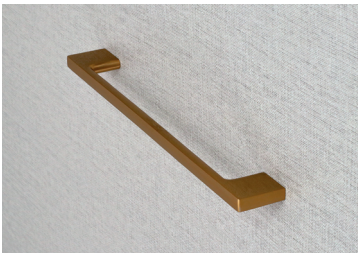

**Típus: F-09/B**  
 • Alapanyag: fém  
 • Felület: fényes arany  
 • Méretek  
 223mm  
 288mm



**Típus: F-17**  
 • Alapanyag: fém  
 • Felület: króm  
 • Méretek  
 171mm  
 235mm



**Típus: F-11**  
 • Alapanyag: fém  
 • Felület: króm  
 • Méretek  
 205mm  
 333mm

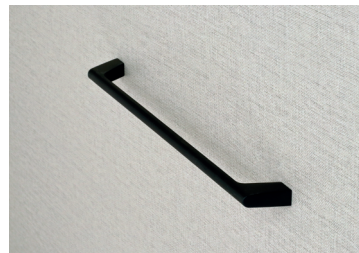

**Típus: F-17/A**  
 • Alapanyag: fém  
 • Felület: matt fekete  
 • Méretek  
 171mm  
 235mm



**Típus: F-12**  
 • Alapanyag: fém  
 • Felület: nemesacél, szálciszolt  
 • Méretek  
 135mm 329mm  
 168mm 423mm  
 263mm

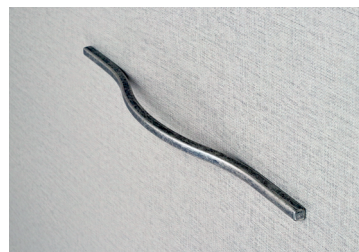

**Típus: F-18**  
 • Alapanyag: fém  
 • Felület: matt ezüst antik  
 • Méretek  
 210mm  
 339mm



**Típus: F-15**  
 • Alapanyag: fém  
 • Felület: króm  
 • Méretek  
 138mm



**Típus: F-18/A**  
 • Alapanyag: fém  
 • Felület: fényes titán szürke  
 • Méretek  
 210mm  
 339mm



## MAGASFÉNYŰ akril



23 FA – fényes antracit



24 FC – fényes capuccino



25 FE – fényes elefántcsont



26 FEK – fényes fekete



27 FF – fényes fehér



28 FP – fényes pezsgő

## MATT akril



29 MC – MATT capuccino

## TEXTIL mintázatú



20 BTX – bézs textil



21 STX – szürke textil

## Beton hatású



15 BMB – bronz manhattan beton



16 FMB – fehér manhattan beton



17 PFB – fehér beton

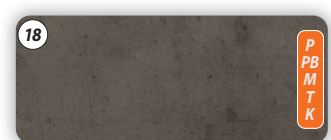

18 SCB – sötét chicao beton



19 VCB – világos chicao beton

### Jelmagyarázat

- P** = pultok
- PB** = pultos bútorok
- M** = mosdós szekrények
- T** = tükrök
- K** = kiegészítő bútorok



## FA hatású



1 BAT – barna arizona tölgy



2 BDT – barna davos tölgy



3 BKT – barna kansas tölgy



4 BT – bardolino natúr tölgy



5 CO – coffe tölgy



6 LF – lávaszürke fleetwood

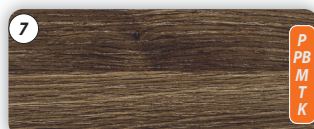

7 MT – mocsári tölgy



8 NDT – natúr davos tölgy

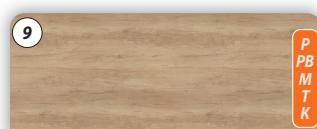

9 NNT – natúr nebraska tölgy



10 OT – oyster tölgy

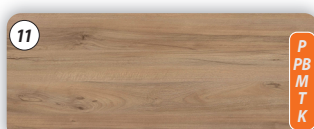

11 PD – natúr pacific dió

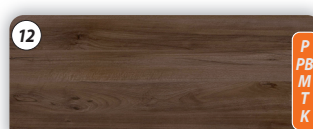

12 PDT – pacific dió tabak



13 SZBT – szürke bardolino tölgy



14 WW – white wood

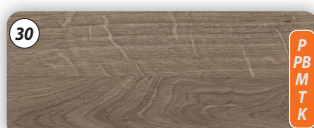

30 TBT – trüffel barna denver tölgy

## SZINKRON STRUKTURÁLT



22 DGT – dohány gladstone tölgy

### Jelmagyarázat

- P** = pultok
- PB** = pultos bútorok
- M** = mosdós szekrények
- T** = tükrök
- K** = kiegészítő bútorok

### MEGSZÜNT színek:

- GSZT – gladstone szürkésbézs tölgy
- MW – mali wenge
- PMSZ – matt szürke
- STT – sötét barna thermo tölgy

## FESTETT magasfényű

A festett magasfényű színek kizárólag az alábbi bútorcsaládoknál érhetők el:

- Momento Eco
- Momento New
- Saneco: kizárólag SAFF (31) színben

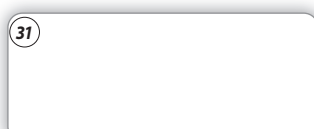

31 MEF – momento fényes fehér  
SAFF – saneco fényes fehér



32 MEFF – momento fényes fekete

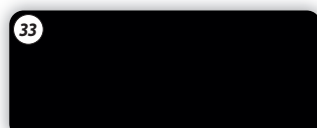

33 MEMF – momento matt fekete



34 MESZ – momento fényes szürke



35 MTB – momento fényes tejeskávés barna