



BPza/PR (106. oldal)
belső mélység: 3cm
80x80x3
90x90x3
100x100x3



BPza/FREE (107. oldal)
belső mélység: 5cm
80x80x5
90x90x5
100x100x5



BP/FREE (109. oldal)
belső mélység: 2,5cm
80x80x2,5
90x90x2,5
100x100x2,5



BP/FREE (108. oldal)
belső mélység: 5cm
80x80x5
90x90x5
100x100x5



BP/FREE (108. oldal)
belső mélység: 9cm
80x80x9
90x90x9
100x100x9



BP/FREE (108. oldal)
belső mélység: 15cm
80x80x15
90x90x15



BP/SPACE (110. oldal)
belső mélység: 3cm
80x80x3
90x90x3
100x100x3



BP-M/SPACE (111. oldal)
belső mélység: 1,5cm
80x80x1,5
90x90x1,5
100x100x1,5



BPK/SPACE (23. oldal)
belső mélység: 3cm
90x90x3
100x100x3



BPK-M/SPACE (23. oldal)
belső mélység: 1,5cm
90x90x1,5

Zuhanytálca színek

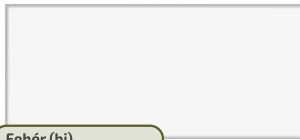

Fehér (bi)



Világos szürke (js)

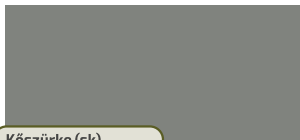

Kőszürke (sk)

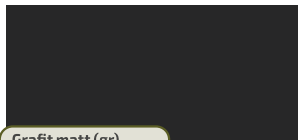

Grafit matt (gr)

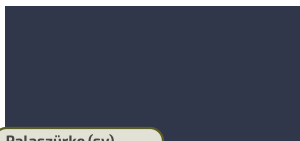

Palaszürke (sy)



BPza/PR sülyesztés nélküli padlóra ültethető zuhanytálca

Alapanyag

Rendelhető



ALAPANYAG
SZANITER
AKRIL



CSÚSZÁSGÁTLÓ
PRO SAFE



SZIFON
Rendelhető!



CSÚSZÁSMENTES FELÜLET:
Pro Safe felület külön rendelhető



BPza/PR 90x90x3 bi zuhanytálca



A zuhanytálca sík fenékkal rendelkezik, mely a padlózaton felfekszik. Lábbal nem emelhető fel.

Figyelem!
Beépítési tájékoztató a 160. oldalon!
Ajánlott szifonok bővebben a 156. oldalon találhatóak.

PRO SAFE SYSTEM:
csúszásgátlós felület Csúszásmentes felület a felső kategóriás akril és öntöttmárvány zuhanytálcákra rendelhető felár ellenében (opcionálisan). A SANPLAST csúszásgátlós felület előnye, hogy a zuhanytálca teljes felületét beborítja, nem csak a középső részét, ezáltal a tálcába való belépést és csúszós (nedves) lábbal való kilépést is biztonságosan elősegíti. A zuhanytálca ára nem tartalmazza a felületi bevonat árát.

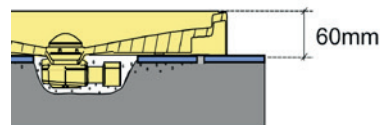

Negyed köríves tálcák sugara:
80x80-as tálcá: 89cm
90x90-es tálcá: 104cm
100x100-as tálcá: 118cm

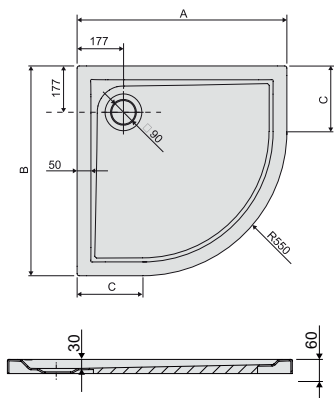

ZUHANYTÁLCA	Típus	Méret AxB	Méret C	Mélység	SZÍN	
					fehér (bi)	Pro Safe felár
					Bruttó ár	Bruttó ár
					Ft	Ft
BPza/PR 80x80x3		800x800	250	30	85 400,-	32 800,-
BPza/PR 90x90x3		900x900	350	30	89 300,-	32 200,-
BPza/PR 100x100x3		1000x1000	450	30	98 800,-	39 400,-



Rendelhető

AJÁNLOTT SZIFON

	Bruttó ár Ft
A49CR átfolyós szifon (90mm), króm	6 300,-
Sanplast 661-A0040 átfolyós szifon (90mm), fehér	11 900,-
Sanplast 661-A0041 átfolyós szifon (90mm), króm	12 900,-

Alapanyag

Tartozék

ALAPANYAG
SZANITER
AKRIL

SZIFON



SZINTEZŐ LÁB

BPza/FREE előlappal egybeöntött zuhanytálca, lábszettel

Íves zuhanytálcák



BPza/FREE 90x90x5 bi zuhanytálca

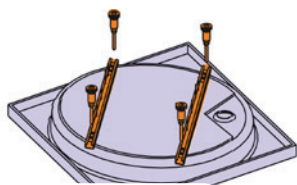

Ajándék tálca láb

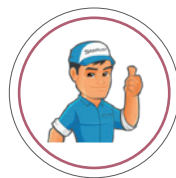

Figyelem! Beépítési tájékoztató a 160. oldalon!

Tartozék:

- szintezhető láb
- lefolyó szifon fehér látható résszel

Az előlappal egybeöntött zuhanytálca előnyei:

- alapanyag: szaniter akril
- alátámasztás: szintező lábszettel (tartozék)
- gyári fejlesztésű alacsony búzelzárós szifon (tartozék)
- alacsony tálcamagasság: a burkolt padló szinttől mindössze 13 cm
- nem igényel utólagos burkolást
- könnyű szerelhetőség
- beépíthető egyaránt sarokba vagy falsíkra szerelhető („U”-alakú) zuhanykabinokhoz is

Negyed köríves tálcák sugara:
80x80-as tálca: 89cm
90x90-es tálca: 104cm
100x100-as tálca: 118cm

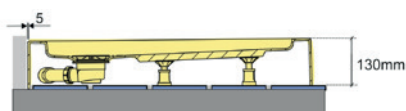
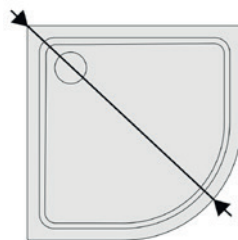
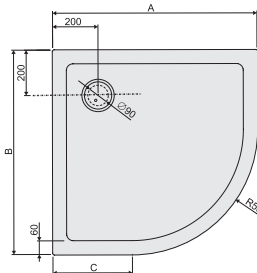

Tartozék!

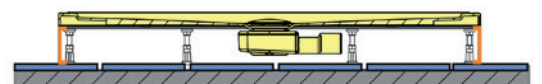

ZUHANYTÁLCA egybeöntött előlappal

Típus	Méret AxB	Méret C	Mélység	SZÍN	
				fehér (bi)	Bruttó ár Ft
BPza/FREE 80x80x5+STB	800x800	250	50		78 700,-
BPza/FREE 90x90x5+STB	900x900	350	50		83 400,-
BPza/FREE 100x100x5+STB	1000x1000	450	50		92 300,-

BP/FREE zuhanytálca lábszettel + OBP előlappal (három különböző belső mélységgel érhető el)

Alapanyag

Tartozék

Rendelhető



ALAPANYAG
SZANITER
AKRIL



SZINTEZŐ LÁB
TARTOZÉK



SZIFON
Rendelhető!



ELŐLAP
Rendelhető!



BP/FREE 90x90x5 bi zuhanytálca

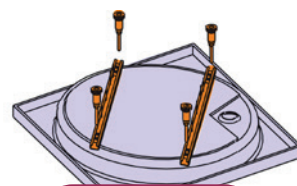

Ajándék tálca láb
STB-001
STB-002

BP/FREE 90x90x5 bi zuhanytálca előlappal szerelve

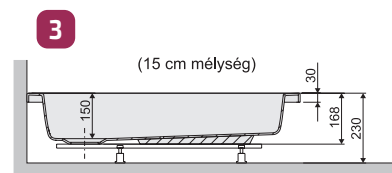
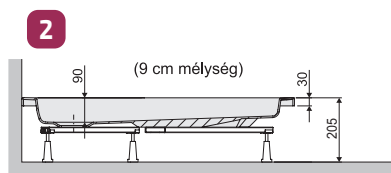
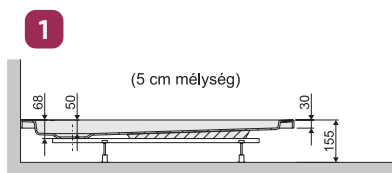

Figyelem! Beépítési tájékoztató a 160. oldalon!

Tartozék:

- szintezhető láb

Rendelhető tartozék:

- zuhanytálca előlap
- átfolyós leeresztő szifon, króm vagy fehér látható résszel

Az 5 cm mély tálca magassága lábra szerelve 15,5 cm a padlótól!
A 9 cm mély tálca magassága lábra szerelve 20,5 cm a padlótól!
A 15 cm mély tálca magassága lábra szerelve 23 cm a padlótól!

ZUHANYTÁLCA				SZÍN	
				fehér (bi)	
Típus	Méret AxB	Méret C	Mélység	Bruttó ár Ft	
1*	BP/FREE 80x80x5+STB 001	800x800	250	50	72 500,-
	BP/FREE 90x90x5+STB 001	900x900	350	50	75 500,-
	BP/FREE 100x100x5+STB 002	1000x1000	450	50	84 400,-
2**	BP/FREE 80x80x9+STB 001	800x800	250	90	71 300,-
	BP/FREE 90x90x9+STB 001	900x900	350	90	73 900,-
	BP/FREE 100x100x9+STB 002	1000x1000	450	90	82 600,-
3***	BP/FREE 80x80x15+STB 001	800x800	250	150	74 800,-
	BP/FREE 90x90x15+STB 001	900x900	350	150	77 900,-

ELŐLAP			SZÍN	
			fehér (bi)	
Ajánlott előlap típusa	Zuhanytálca mérete	Magasság H	Bruttó ár Ft	
*	OBP 80x80x12,5	80x80x5	125	26 400,-
	OBP 90x90x12,5	90x90x5	125	29 100,-
	OBP 100x100x12,5	100x100x5	125	31 800,-
**	OBP 80x80x17,5	80x80x9	175	24 200,-
	OBP 90x90x17,5	90x90x9	175	26 400,-
	OBP 100x100x17,5	100x100x9	175	29 100,-
***	OBP 80x80x20	80x80x15	200	27 500,-
	OBP 90x90x20	90x90x15	200	28 500,-

AJÁNLOTT SZIFON	Bruttó ár Ft
A49CR átfolyós szifon (90mm), króm	6 300,-
Sanplast 661-A0040 átfolyós szifon (90mm), fehér	11 900,-
Sanplast 661-A0041 átfolyós szifon (90mm), króm	12 900,-

Rendelhető

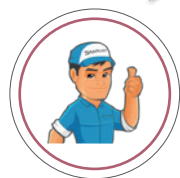

Negyed köríves tálcák sugara:
80x80-as tálca: 89cm
90x90-es tálca: 104cm
100x100-as tálca: 118cm

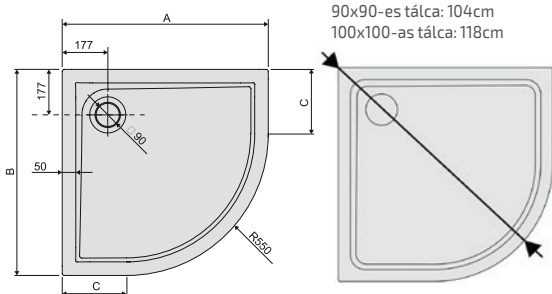

Alapanyag

Tartozék

Rendelhető

ALAPANYAG
SZANITER
AKRILSZINTEZŐ LÁB
TARTOZÉKSZIFON
Rendelhető!ELŐLAP
Rendelhető!

BP/FREE extra lapos zuhanytálca lábszettel + OBP előlappal

Íves zuhanytálcák



BP/FREE 90x90x2,5 bi zuhanytálca padlóba süllyesztve

Figyelem!

Beépítési tájékoztató a 160. oldalon!

Tartozék:

- szintezhető láb

Rendelhető tartozék:

- zuhanytálca előlap
- átfolyós leeresztő szifon, króm vagy fehér látható résszel

A 2,5 cm mély tálca magassága lábra szerelve 12 cm a padlótól!

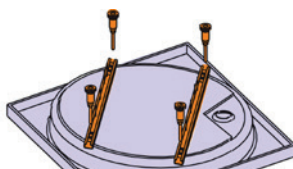

Ajándék tálca láb
STB-001
STB-002

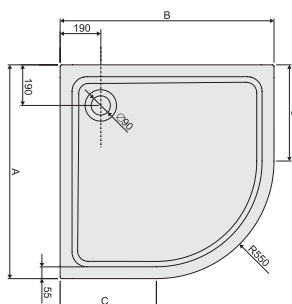
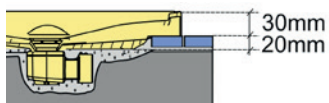

Negyed köríves tálcák sugara:
80x80-as tálca: 89cm
90x90-es tálca: 104cm
100x100-as tálca: 118cm

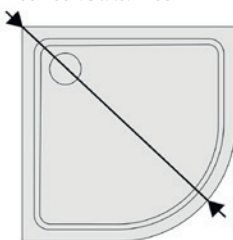

Rendelhető



BP/FREE 90x90x2,5 bi zuhanytálca

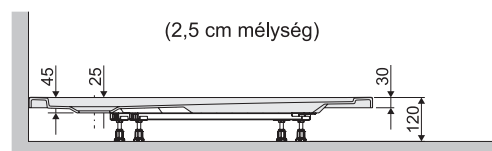

ZUHANYTÁLCA

Típus	Méret AxB	Méret C	Mélység	SZÍN	
				fehér (bi)	Bruttó ár Ft
BP/FREE 80x80x2,5+STB 001	800x800	250	25		72 500,-
BP/FREE 90x90x2,5+STB 001	900x900	350	25		77 100,-
BP/FREE 100x100x2,5+STB 002	1000x1000	450	25		83 500,-

ELŐLAP

Ajánlott előlap típusa	Zuhanytálca mérete	Magasság H	SZÍN	
			fehér (bi)	Bruttó ár Ft
OBP 80x80x9	80x80x2,5	90		27 500,-
OBP 90x90x9	90x90x2,5	90		30 200,-
OBP 100x100x9	100x100x2,5	90		32 900,-

AJÁNLOTT SZIFON

	Bruttó ár Ft
A49CR átfolyós szifon (90mm), króm	6 300,-
Sanplast 661-A0040 átfolyós szifon (90mm), fehér	11 900,-
Sanplast 661-A0041 átfolyós szifon (90mm), króm	12 900,-

BP/SPACE extra lapos zuhanytálca + OBP előlappal

Alapanyag

Tartozék

Rendelhető



ALAPANYAG
SZANITER
AKRIL



SZIFON



VÁZSZERKEZET
Rendelhető!
STS



CSÚSZÁSGÁTLÓ
PRO SAFE



ELŐLAP
Rendelhető!



CSÚSZÁSMENTES FELÜLET:
Pro Safe felület külön rendelhető



BP/SPACE 90x90x3 bi zuhanytálca

VÁZSZERKEZET
STS

Részletek a
162. oldalon



BP/SPACE 90x90x3 bi zuhanytálca padlóba süllyesztve

Figyelem!

Többféleképpen beépíthető, beépítési tájékoztató a 160. oldalon!

Tartozék:

- lefolyó szifon, (fehér tálcánál - fehér látható résszel)
- lefolyó szifon, (színes tálcánál - króm látható résszel)

Rendelhető tartozék:

- zuhanytálca előlap, kizárólag fehér színben
- alátámasztó, szintezhető vázszerkezet (STS)

CSÚSZÁSMENTES FELÜLET: Pro Safe felület külön rendelhető

Alátámasztás (STS) vázszerkezet külön rendelhető.

Lábszerkezetek árai és bővebb leírás a 162. oldalon található!

A 3cm mély tálca magassága előlappal burkolva, 15,5cm a padlótól!

PRO SAFE SYSTEM:

Csúszásmentes felület a felső kategóriás akril és öntöttmárvány zuhanytálcákra rendelhető felár ellenében (opcionálisan).

A SANPLAST csúszásmentes felület előnye, hogy a zuhanytálca teljes felületét beborítja, nem csak a középső részét, ezáltal a tálcába való belépést és csúszós (nedves) lábbal való kilépést is biztonságosan elősegíti.

A zuhanytálca ára nem tartalmazza a felületi bevonat árát.

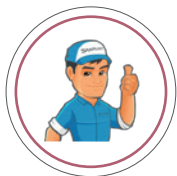

Tartozék!

2 színben elérhető!

grafit matt (gr)

fehér (bi)

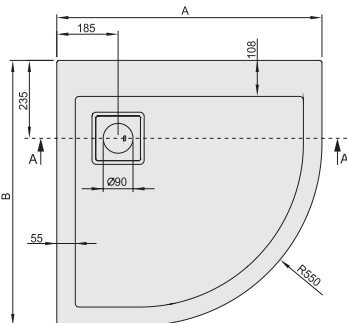
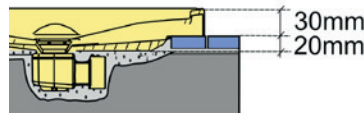
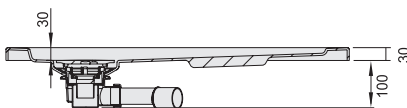

ZUHANYTÁLCA			SZÍN		Pro Safe felár
Típus	Méret AxB	Mélység	fehér (bi) Ft	grafit matt (gr) Ft	
BP/SPACE 80x80x3	800x800	30	123 100,-	147 000,-	31 600,-
BP/SPACE 90x90x3	900x900	30	127 400,-	152 500,-	32 200,-
BP/SPACE 100x100x3	1000x1000	30	141 600,-	169 400,-	38 700,-

ELŐLAP			SZÍN	
Ajánlott előlap típusa	Zuhanytálca mérete	Magasság H	fehér (bi) Ft	Bruttó ár
OBP 80x80x12,5	80x80x3	125	26 400,-	
OBP 90x90x12,5	90x90x3	125	29 100,-	
OBP 100x100x12,5	100x100x3	125	31 800,-	

Alapanyag

Tartozék

Rendelhető

Figyelem

ALAPANYAG
ÖNTÖTT
MÁRVÁNYSZIFON
TARTOZÉKVÁZSZERKEZET
Rendelhető!
STSCSÚSZÁSGÁTLÓ
PRO SAFEELŐLAP
Rendelhető!SÜLLYESZTVE
AKADÁLY
MENTESEN
HASZNÁLHATÓ

BP-M/SPACE öntött műmárvány extra lapos zuhanytálca + OBP előlappal

Süllyesztés nélkül a padlóra ültethető

Íves zuhanytálcák

Figyelem!

Többféleképpen beépíthető, beépítési tájékoztató a 161. oldalon!

Tartozék:

- lefolyó szifon, (fehér tálcánál - fehér látható résszel)
- lefolyó szifon, (színes tálcánál - króm látható résszel)

Rendelhető tartozék:

- zuhanytálca előlap, kizárólag fehér színben
- alátámasztó, szintezhető vázszerkezet (STS)

CSÚSZÁSMENTES FELÜLET: Pro Safe felület külön rendelhető

Alátámasztás (STS) vázszerkezet külön rendelhető.

Lábszerkezetek árai és bővebb leírás a 163. oldalon található!

Az 1,5 cm mély tálca magassága előlappal burkolva, 12cm a padlótól!

PRO SAFE SYSTEM:

Csúszásmentes felület a felső kategóriás akril és öntöttmárvány zuhanytálcákra rendelhető felár ellenében (opcionálisan).

A SANPLAST csúszásgátlós felület előnye, hogy a zuhanytálca teljes felületét beborítja, nem csak a középső részét, ezáltal a tálcába való belépést és csúszós (nedves) lábbal való kilépést is biztonságosan elősegíti.

A zuhanytálca ára nem tartalmazza a felületi bevonat árát.



CSÚSZÁSMENTES FELÜLET:
Pro Safe felület külön rendelhető

BP-M/SPACE 90x90x1,5 bi zuhanytálca
padlóra ültetve

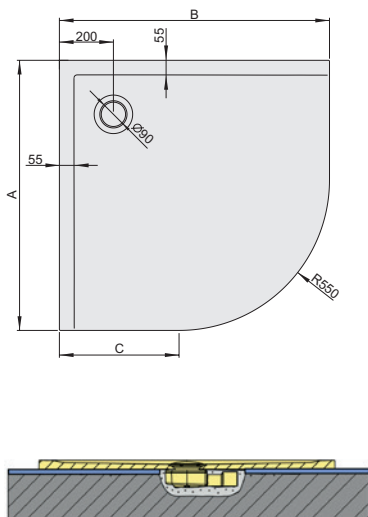

VÁZSZERKEZET
STS
Részletek a
163. oldalon

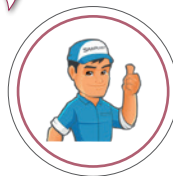
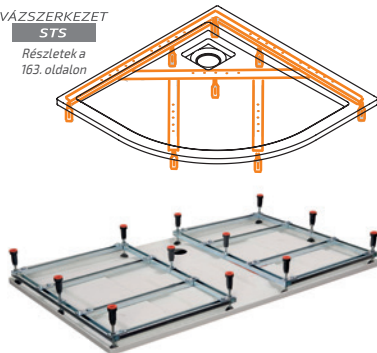

Az öntött márvány
anyag keresztmetszete



BP-M/SPACE 90x90x1,5 bi zuhanytálca STS vázsal kiemelve és
OBP előlappal szerelve

4 színben elérhető!

világos szürke (js)

kőszürke (sk)

fehér (bi)

palaszürke (sy)

ZUHANYTÁLCA	Típus	Méret AxB	Méret C	Mélység	SZÍN		
					fehér (bi)	világos szürke (js) kőszürke (sk) palaszürke (sy)	Pro Safe felár
					Bruttó ár Ft	Bruttó ár Ft	Bruttó ár Ft
	BP-M/SPACE 80x80x1,5	800x800	250	15	124 300,-	153 600,-	32 300,-
	BP-M/SPACE 90x90x1,5	900x900	350	15	133 100,-	165 400,-	32 300,-
	BP-M/SPACE 100x100x1,5	1000x1000	450	15	142 200,-	178 700,-	39 300,-



Tartozék!

ELŐLAP

Ajánlott előlap típusa	Zuhanytálca mérete	Magasság H	SZÍN	
			fehér (bi)	Bruttó ár Ft
OBP 80x80x9	80x80x1,5	90		27 500,-
OBP 90x90x9	90x90x1,5	90		30 200,-
OBP 100x100x9	100x100x1,5	90		32 900,-

Fürdőkád és zuhanykabin kiegészítők, szifonok



VÍZCEPP LEHÚZÓ ZUHANYKABIN ÜVEGEKHEZ	
Leírás	Zuhanykabinra akasztható kivitel. Puha, jó tisztító hatású gumival.
Típus	A0058-38
Szín	króm
Bruttó ár	14 000,-



FEJTÁMLÁK		
		
Típus	A0024-43	A0029-43
Szín	fekete	fekete
Bruttó ár	31 300,-	31 300,-
Megjegyzés	Kizárólag a FREE, PR és LUXO kádakhoz rendelhető	Minden kádhoz elérhető (kivéve az öntött márvány ovális térkádak)

KÁDKAPASZKODÓK			
	 	 	 
Anyag	erősített műanyag	fém ötvözet (ZnAL)	fém ötvözet (ZnAL)
Típus	A0005	A0011	A0038
Bruttó ár	9 800,-	13 200,-	14 500,-
Szín	króm	króm	króm
Megjegyzés	Minden kádhoz elérhető (kivéve az öntött márvány ovális térkádak)		

ZUHANYTÁLCA SZIFONOK				
				
Leírás	Sanplast átfolyós szifon 90-es, fehér látható résszel	Sanplast átfolyós szifon 90-es, króm látható résszel	Alcaplast átfolyós szifon 90-es, króm látható résszel	Alcaplast átfolyós szifon 50-es, króm látható résszel
Típus	A0040	A0041	A49CR	A47CR
Szifon magassága	60 mm	60 mm	84 mm	84 mm
Bruttó ár	11 900,-	12 900,-	6 300,-	4 950,-

KÁDSZIFONOK AUTOMATA LEERESZTŐVEL			
			
Leírás	Sanplast automata leeresztős kádszifon, króm látható résszel, hossza: 100 cm	Sanplast automata leeresztős kádszifon, króm látható résszel, hossza: 57 cm	Alcaplast automata leeresztős kádszifon, króm látható résszel, hossza: 57cm
Típus	A0010	A0008	A51CRM
Bruttó ár	15 700,-	12 700,-	9 850,-

Akрил zuhanytálcák beépítési segédlete

NÉGYSZÖGLETES ÉS TÉGLALAP ALAKÚ AKRIL ZUHANYTÁLCÁK

TÍPUS	BEÉPÍTÉSI MÓD
B/CL (15 cm és 28 cm belső mélység)	A B C
Bzs/CL (15 cm és 28cm belső mélység)	A B C
Bbs/CL (28 cm belső mélység)	A B C
Bza/PR (3 cm belső mélység)	D
Bza/FREE (5 cm belső mélység)	E
B/FREE (2,5 cm és 5cm és 9cm belső mélység)	A B C
B/SPACE (3 cm belső mélység)	A B C



ÍVES AKRIL ZUHANYTÁLCÁK

TÍPUS	BEÉPÍTÉSI MÓD
BPza/PR (3 cm belső mélység)	D
BPza/FREE (5 cm belső mélység)	E
BP/FREE (2,5 cm és 5cm és 9cm belső mélység)	A B C
BP/SPACE (3 cm belső mélység)	A B C



A Beépítési mód:

- 1, a tálcát fellábazzuk a gyári tartozék lábbal (vagy extra lapos tálcá esetén a külön megvásárolható STS vázzal)
- 2, a burkolt padlóra helyezzük,
- 3, a gyári előlapot hozzá illesztjük, (a szifon a padlósík fölé kerül)

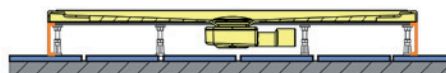

B Beépítési mód:

- 1, a tálcát fellábazzuk a gyári tartozék lábbal, (vagy extra lapos tálcá esetén a külön megvásárolható STS vázzal)
- 2, a burkolt vagy burkolás előtti padlóra helyezzük,
- 3, ytong vagy más falazó téglával felfalazzuk,
- 4, a felfalazott elejét hidegburkolattal leburkoljuk, (a szifon a padlósík fölé kerül)

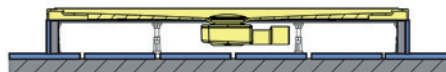

C Beépítési mód:

- 1, a tálcához nem használjuk fel a gyári lábat,
- 2, az aljzatban kihagyjuk a helyét a tálcá medence részének, ahova azt besüllyesztjük + a szifon is az aljzatba süllyed
- 3, a tálcá pereme a burkolt padlószint felett helyezkedik el (a tálcá + szifon az aljzatba süllyed)

Figyelem:

Ennél a beépítési módnál számolnunk kell azzal, hogy a tálcá medence részét és a szifont is be kell süllyeszteni. A süllyesztésre egy üreget hagyunk a tálcá helyén, ahova a tálcá medence részét süllyesztjük, és ez alá kerül a szifon is. Az üreg mélysége az alábbiak:

- 2,5cm belső mélység esetén, az üreg mélysége: 25-30mm + a szifon
- 3cm belső mélység esetén, az üreg mélysége: 30-35mm + a szifon
- 5cm belső mélység esetén, az üreg mélysége: 45-55mm + a szifon
- 9cm belső mélység esetén, az üreg mélysége: 95-100mm + a szifon
- 15cm belső mélység esetén, az üreg mélysége: 155-160mm + a szifon
- 28cm belső mélység esetén, az üreg mélysége: 260-270mm + a szifon

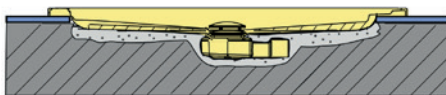

D Beépítési mód:

- 1, a tálcának sík és egyenes az alja, ezért külön süllyesztést nem igényel, (a szifon az aljzatba süllyed)

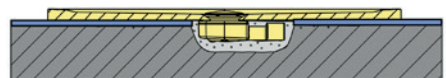

E Beépítési mód:

- 1, a tálcá előlappal egybeöntött,
- 2, a tálcát fellábazzuk a gyári tartozék lábbal,
- 3, a burkolt vagy burkolás előtti padlóra helyezzük, és rögzítjük
- 4, külön egyéb burkolást nem igényel (a szifon a padlósík fölé kerül)

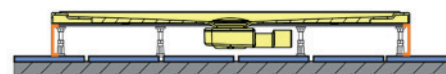

Öntött műmárvány zuhanytálcák beépítési segédlete

NÉGYSZÖGLETES ÉS TÉGLALAP ÖNTÖTT MÁRVÁNY ZUHANYTÁLCÁK	
TÍPUS	BEÉPÍTÉSI MÓD
B-M/SPACE (1,5cm belső mélység)	A B C D
B-M/SPACE-S (1,5cm belső mélység)	A B C D
B-M/OPEN (1,5cm belső mélység)	A B C D



ÍVES ÖNTÖTT MÁRVÁNY ZUHANYTÁLCÁK	
TÍPUS	BEÉPÍTÉSI MÓD
BP-M/SPACE (1,5cm belső mélység)	A B C D



A Beépítési mód:

- 1, a tálcát fellábazzuk a külön megvásárolható STS vázzal
- 2, a burkolt padlóra helyezzük,
- 3, a gyári előlapot hozzá illesztjük, (a szifon a padlósík fölé kerül)

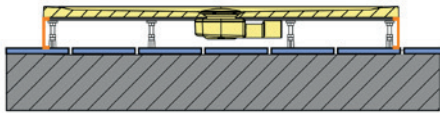

B Beépítési mód:

- 1, a tálcát fellábazzuk a külön megvásárolható STS vázzal
- 2, a burkolt vagy burkolás előtti padlóra helyezzük,
- 3, ytong vagy más falazó téglával felfalazzuk,
- 4, a felfalazott elejét hidegburkolattal leburkoljuk, (a szifon a padlósík fölé kerül)

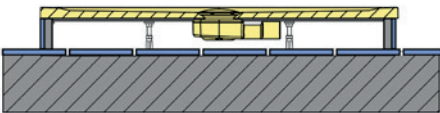

C Beépítési mód:

- 1, a tálcának sík és egyenes az alja, ezért külön süllyesztést nem igényel, (a szifon az aljzatba süllyed)

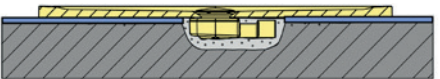

D Beépítési mód:

- 1, a tálcának sík és egyenes az alja, ezért a teteje síkba süllyeszethető a burkolt padlóval,
- 2, az aljzatban kihagyjuk a helyét a tálca vastagságának (30 mm vastag), ahova azt besüllyesztjük + a szifon is az aljzatba süllyed
- 3, a tálca pereme a burkolt padlósínttel egy síkba kerül



Ez esetben egy teljesen homogén és esztétikus felületet kapunk a burkolt padlónkkal. Akadálymentes használatra is alkalmas!





Figyelem: A gyár által nem ajánlott a zuhanytálca peremre történő burkolás, a tálca kiemelhetősége biztosítható legyen. Ellenkező esetben a termék a garanciáját elveszíti!

PRO SAFE SYSTEM: csúszásgátlós felület

Csúszásmentes felület a felső kategóriás akril és öntöttmárvány zuhanytálcákra rendelhető felár ellenében (opcionálisan). A SANPLAST csúszásgátlós felület előnye, hogy a zuhanytálca teljes felületét beborítja, nem csak a középső részét, ezáltal a tálcába való belépést és csúszós (nedves) lábbal való kilépést is biztonságosan elősegíti. A zuhanytálca ára nem tartalmazza a felületi bevonat árát.



STS vázszerkezet zuhanytálcákhoz (Lapos akril tálcákhoz)

AKRIL zuhanytálcák STS vázszerkezetei
BP/SPACE íves tálcákhoz (katalógus: 110. oldal)

ZUHANYTÁLCA MÉRETE	BP/SPACE	LÁBSZERKEZET TÍPUSA	BRUTTÓ ÁR FT
80x80x3		STS-075	22 000,-
90x90x3		STS-069	22 000,-
100x100x3		STS-074	22 000,-

B/SPACE négyszögletes/téglalap tálcákhoz (katalógus: 118-119. oldal)

ZUHANYTÁLCA MÉRETE	B/SPACE	LÁBSZERKEZET TÍPUSA	BRUTTÓ ÁR FT
80x80x3		STS-075	22 000,-
90x90x3		STS-069	22 000,-
100x100x3		STS-074	22 000,-
80x120x3; 80x140x3		STS-092	38 700,-
80x150x3; 80x160x3; 80x170x3; 80x180x3		STS-093	41 800,-
90x110x3; 90x120x3; 90x130x3; 90x140x3		STS-070	38 700,-
90x150x3; 90x160x3; 90x170x3; 90x180x3		STS-071	41 800,-

- Rozsdamentes, masszív vázszerkezet
- Erős szintező lábak
- A szintező lábak mennyiségét a tálc mérete határozza meg

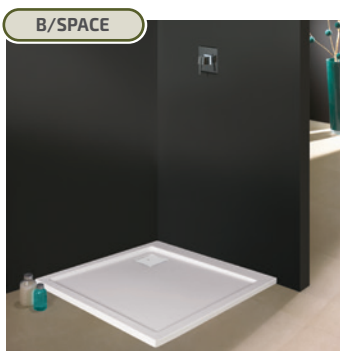
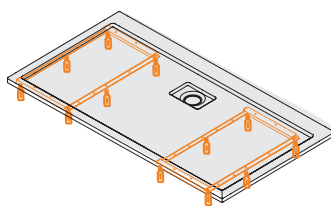
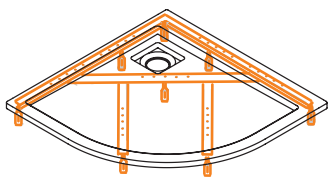

STS vázszerkezet zuhanytálcákhoz (Lapos öntött műmárvány tálcákhoz)

ÖNTÖTT MŰMÁRVÁNY zuhanytálcák STS vázszerkezetei BP-M/SPACE íves tálcákhoz (katalógus: 111. oldal)

ZUHANYTÁLCA MÉRETE	BP-M/SPACE	LÁBSZERKEZET TÍPUSA	BRUTTÓ ÁR FT
80x80x1,5		STS-077	22 000,-
90x90x1,5		STS-072	22 000,-
100x100x1,5		STS-076	22 000,-

B-M/SPACE + B-M/SPACE-S + B-M/OPEN négyszögletes/téglalap tálcákhoz (katalógus: 120-125. oldal)

ZUHANYTÁLCA MÉRETE	B-M/SPACE	B-M/SPACE-S	B-M/OPEN	LÁBSZERKEZET TÍPUSA	BRUTTÓ ÁR FT
70x70x1,5; 70x80x1,5; 70x90x1,5; 70x100x1,5; 75x75x1,5; 75x80x1,5; 75x90x1,5; 75x100x1,5				STS-086	23 600,-
70x110x1,5; 70x120x1,5; 70x130x1,5; 70x140x1,5; 75x110x1,5; 75x120x1,5; 75x130x1,5; 75x140x1,5				STS-084	34 000,-
70x150x1,5; 70x160x1,5; 70x170x1,5; 75x150x1,5; 75x160x1,5; 75x170x1,5; 75x180x1,5				STS-085	40 300,-
80x80x1,5; 80x90x1,5; 80x100x1,5				STS-088	25 100,-
80x110x1,5; 80x120x1,5; 80x130x1,5; 80x140x1,5				STS-082	37 100,-
80x150x1,5; 80x160x1,5; 80x170x1,5; 80x180x1,5; 80x190x1,5				STS-081	41 800,-
90x90x1,5; 90x100x1,5				STS-089	25 100,-
90x110x1,5; 90x120x1,5; 90x130x1,5; 90x140x1,5				STS-078	37 100,-
90x150x1,5; 90x160x1,5; 90x170x1,5; 90x180x1,5; 90x190x1,5; 90x200x1,5				STS-073	40 300,-
100x100x1,5				STS-090	25 100,-
100x110x1,5; 100x120x1,5; 100x130x1,5; 100x140x1,5; 110x110x1,5				STS-079	40 300,-
100x150x1,5; 100x160x1,5; 100x170x1,5; 100x180x1,5; 100x190x1,5; 100x200x1,5				STS-080	43 400,-
120x120x1,5				STS-098	40 300,-

- Rozsdamentes, masszív vázszerkezet
- Erős szintező lábak
- A szintező lábak mennyiségét a tálc mérete határozza meg

