



 **ENIX**

Design és fürdőszobai radiátorok

ÁRLISTA
2022 - 2023

 **Sanglass**

Sanglass Kabin Kft.
www.sanglass.hu

MANGO

2. oldal



RAMA MIRROR

11. oldal



SOTTI

3. oldal



FLEXI

12. oldal



MEMFIS

4. oldal



BOSTON

13. oldal



SANTOS

5. oldal



ATUT

14. oldal



**ELIT
UNIVERSAL**

6. oldal



REVO

15. oldal



RUBAN

7. oldal



BILLÓ

16. oldal



LIBRA

8. oldal



FORM

17. oldal



LIBRA SOFT

9. oldal



HIACYNT

18. oldal



RAMA

10. oldal



HABER

19. oldal



TALES

20. oldal



TURKUS

29. oldal



TANGO

21. oldal



WEZYR

30. oldal



UNO

22. oldal



ASTER

31. oldal



QUATRO

23. oldal



• FŰTŐPATRONOK

• RADIÁTOR FELTÖLTÉS

32-33. oldal



LAMELO

24. oldal



BEKÖTŐSZELEP TÍPUSOK

34-35. oldal



LOKO

25. oldal



RADIÁTOROKHOZ AJÁNLOTT BEKÖTÉSI MÓDOK

36-38. oldal

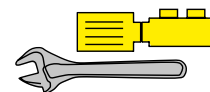

FOCUS

26. oldal



CSŐTAKARÓ ROZETTÁK

40. oldal



ARROW

27. oldal



TECHNOLÓGIA

41. oldal



BARON

28. oldal



VÁLASZTHATÓ SZÍNEK

42-43. oldal

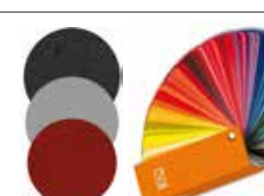



Egyedi profil kialakítású, finom megjelenésű radiátor. Lehet piros vagy fekete, a szépségét minden szín csak fokozni tudja és még inkább egyedivé teszi.

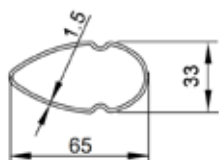

Az -xx helyére a kiválasztott radiátor színkódját kell feltüntetni. Enix színkódok a 42-43. oldalon találhatóak.
Példa: 1113401600-xx → 1113401600-01 (01= fényes fehér)

Típus	Kód	Szélesség (mm)	Magasság (mm)	Bekötési távolság (mm)	Hőleadás (W)	Ajánlott fűtőpatron (W)	ÁR
MG-316	1113401600-xx	340	1600	50	807	600	318 400 Ft
MG-318	1113401800-xx	340	1800	50	904	600	338 500 Ft
MG-320	1113402000-xx	340	2000	50	1000	600	358 600 Ft

SZÍN

Minden színben azonos ár* (Enix alapszínek)

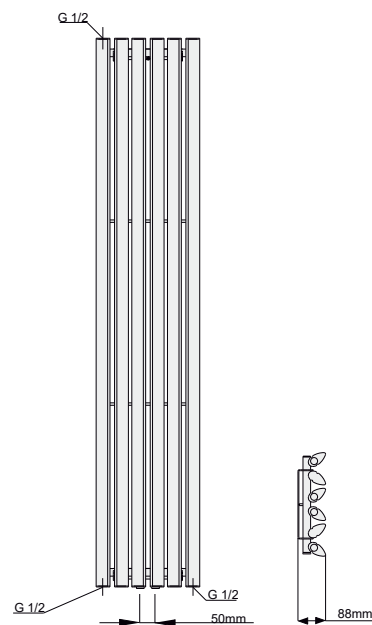

Bekötési távolság: 50 mm (MM)

p=max 6 BAR



34 db* ENIX alapszín 42-43. old.



200 db Extra rend. szín 43. old.



Csőtakaró rozetta 40. old.



Fűtőpatronok 32-33. old.



Feltöltés: NEM tölthető fel!



Bekötő szelepek 34-35. old

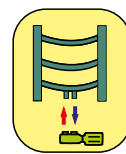

Szelep bekötési módok 36-38. old.

*Figyelem: az alábbi alap színekben nem rendelhető: Silver Metallic 06 • Bronz Metallic 05 • Chrom Effect 25



A lehető legvékonyabb kivitelű radiátor.

A designt és a formát a finom, puha, bolyhos párna ihlette, mely már első ránézésre is jó érzéssel tölti el a használat. Nagyon magas hőhatékonyság jellemzi.

A 2 db króm törölköző tartó gyári tartozék!

Az -xx helyére a kiválasztott radiátor színkódját kell feltüntetni.
Enix színkódok a 42-43. oldalon találhatóak.
Példa: 2114501168-xx → 2114501168-02 (02= matt fehér)

Típus	Kód	Szélesség (mm)	Magasság (mm)	Törölk. tartó [mm]	Bekötési távolság (mm)	Hőleadás (W)	SZÍN	SZÍN
							ÁR	ÁR
SO-411	2114501168-xx	450	1168	550	50	536	FEHÉR: RAL 9016 matt fehér 02 struct. fehér L3	SZÍNES*: Minden szín az Enix alapszínekben (a 2db fehér kivételeével)
SO-413	2114501368-xx	450	1368	700	50	629	220 300 Ft	237 600 Ft
SO-415	2114501568-xx	450	1568	950	50	725	235 400 Ft	252 700 Ft
SO-417	2114501768-xx	450	1768	1150	50	822	258 800 Ft	276 200 Ft

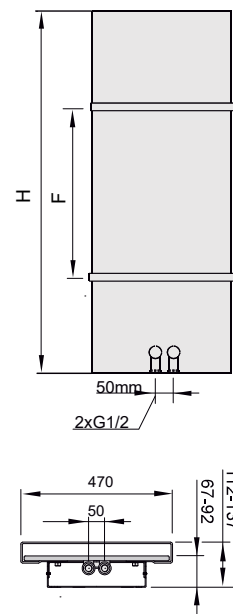

Bekötési
távolság:
50 mm (MM)

p=max
6 BAR



34 db*
ENIX alapszín
42-43. old.



200 db
Extra rend. szín
43. old.



Csőtakaró
rozetta
40. old.



Fűtőpatron
nem
használható



Feltöltés:
NEM
tölthető fel!



Bekötő
szelepek
34-35. old

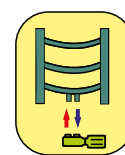

Szelep bekötési
módok
36-38. old.

*Figyelem: az alábbi alap színekben nem rendelhető: Silver Metallic 06 • Bronz Metallic 05 • Chrom Effect 25 • Alumínium Effect G9 • Glossy Silver G8
RAL 9016 fényes fehér • RAL 3020 semimatt 44

A katalógusban szereplő árak ajánlott eladási árak, melyek tartalmazzák a 27% áfa összegét!

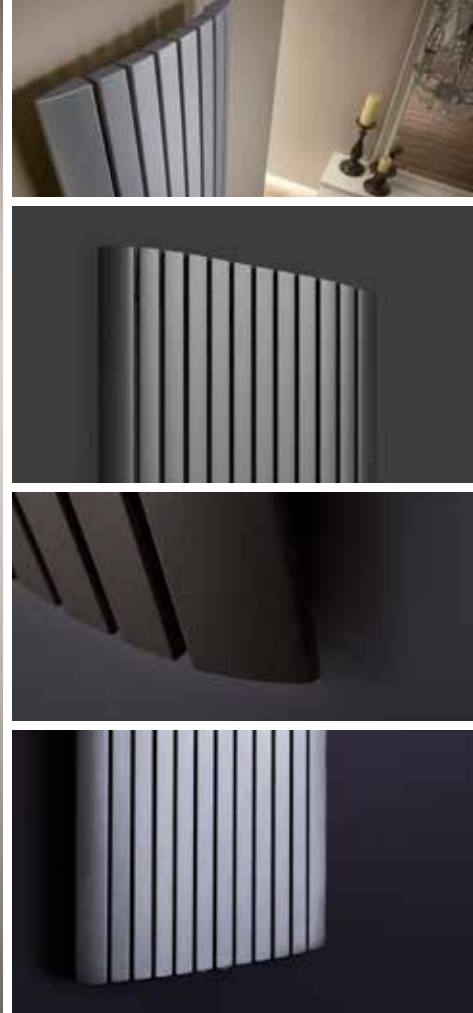

Modern, álló kivitel. Jellegét meghatározza a szögletes profil kialakítása, mely finom íves formával ötvözve egyszerűen körülveszi a radiátort. A lakás bármely részén szemet gyönyörködtető.

A radiátoron látható törőlköző akasztók külön rendelhetők.

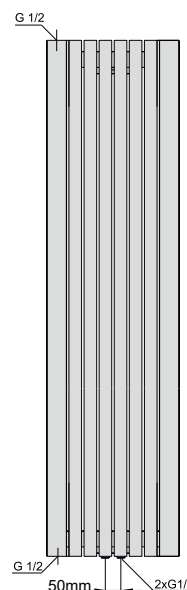
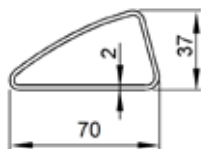

Az -xx helyére a kiválasztott radiátor színkódját kell feltüntetni. Enix színkódok a 42-43. oldalon találhatóak.
Példa: 1124201800-xx → 1124201800-01 (01= fényes fehér)

SZÍN
Minden színben azonos ár* (Enix alapszínek)

Típus	Kód	Szélesség (mm)	Magasság (mm)	Bekötési távolság (mm)	Hőleadás (W)	Ajánlott fűtőpatron (W)	ÁR
MS-418	1124201800-xx	420	1800	50	833	900	331 800 Ft
MS-420	1124202000-xx	420	2000	50	923	900	360 900 Ft
MS-518	1125161800-xx	516	1800	50	1037	900	394 400 Ft
MS-520	1125162000-xx	516	2000	50	1149	900	429 100 Ft
MS-618	1126151800-xx	616	1800	50	1239	900	459 000 Ft
MS-620	1126152000-xx	616	2000	50	1372	900	499 200 Ft



p=max 4 BAR



34 db* ENIX alapszín 42-43. old.



200 db Extra rend. szín 43. old.



Csőtakaró rozetta 40. old.



Fűtőpatronok 32-33. old.



Feltöltés: NEM tölthető fel!



Bekötő szelepek 34-35. old

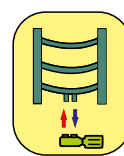

Szelep bekötési módok 36-38. old.

*Figyelem: az alábbi alap színekben nem rendelhető: Silver Metallic 06 • Bronz Metallic 05 • Chrom Effect 25

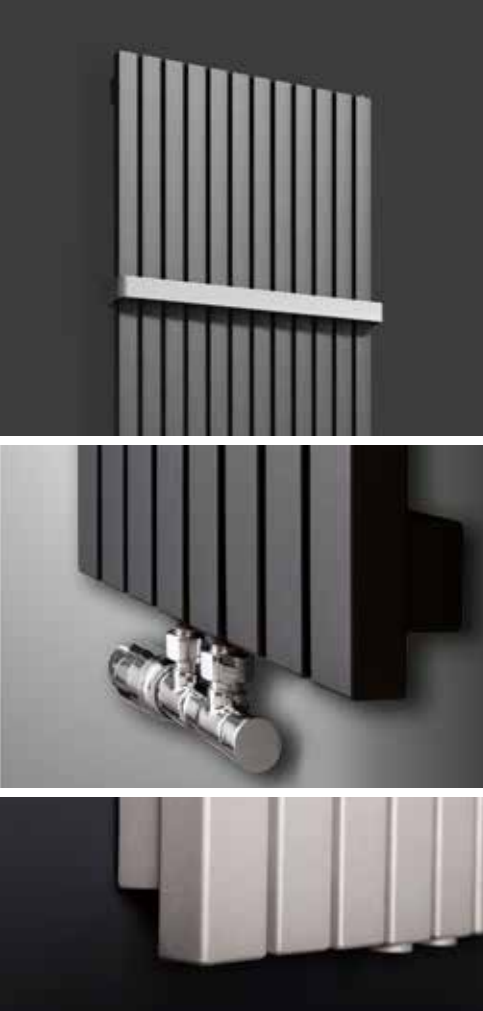

Moder, álló radiátor. Jellemét meghatározza szögletes és finom megjelenése.
A lakás bármely részén hasznos kiegészítő.

A radiátoron látható törőlköző akasztók külön rendelhetők.

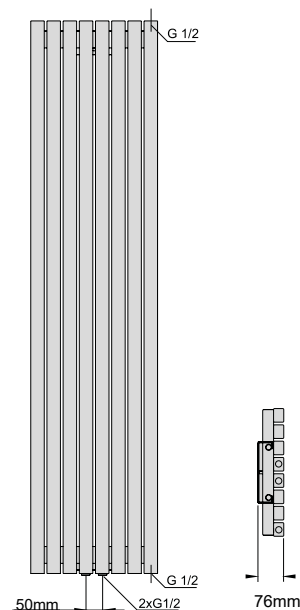
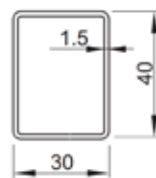

Az -xx helyére a kiválasztott radiátor színkódját kell feltüntetni. Enix színkódok a 42-43. oldalon találhatóak. Példa: 1133751800-xx → 1133751800-01 (01= fényes fehér)							SZÍN
Típus	Kód	Szélesség (mm)	Magasság (mm)	Bekötési távolság (mm)	Hőleadás (W)	Ajánlott fűtőpatron (W)	Minden színben azonos ár* (Enix alapszínek)
							ÁR
ST-418	1133751800-xx	376	1800	50	734	600	300 400 Ft
ST-420	1133762000-xx	376	2000	50	813	600	327 700 Ft
ST-518	1134721800-xx	472	1800	50	921	900	357 600 Ft
ST-520	1134722000-xx	472	2000	50	1021	900	390 400 Ft
ST-618	1135681800-xx	568	1800	50	1111	900	418 400 Ft
ST-620	1135682000-xx	568	2000	50	1230	900	454 900 Ft



Bekötési
távolság:
50 mm (MM)

p=max
10 BAR



34 db*
ENIX alapszín
42-43. old.



200 db
Extra rend. szín
43. old.



Csőtakaró
rozetta
40. old.



Fűtőpatronok
32-33. old.



Feltöltés:
NEM
tölthető fel!



Bekötő
szelepek
34-35. old

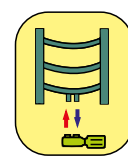

Szelep bekötési
módok
36-38. old.

*Figyelem: az alábbi alap színekben nem rendelhető: Silver Metallic 06 • Bronz Metallic 05 • Chrom Effect 25

A katalógusban szereplő árak ajánlott eladási árak, melyek tartalmazzák a 27% áfa összegét!

ELIT UNIVERSAL (EU) (átfordítható)



Praktikuma, szépsége és könnyű kezelhetősége teszi igazán vonzóvá számunkra!

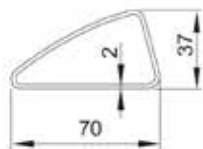

Átfordítható, nincs külön jobbos vagy balos kivétel.

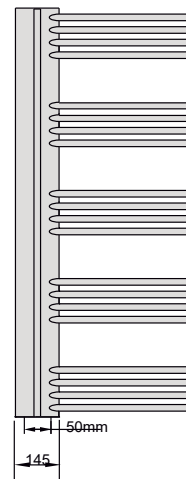
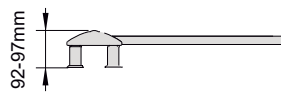

Az -xx helyére a kiválasztott radiátor színkódját kell feltüntetni. Enix színkódok a 42-43. oldalon találhatóak. Példa: 1145751070-xx → 1145751070-01 (01= fényes fehér)

Típus	Kód	Szélesség (mm)	Magasság (mm)	Mélység (mm)	Bekötési távolság (mm)	Térfogat (liter)	Hőleadás (W)	Ajánlott fűtőpatron (W)	SZÍN
									Minden színben azonos ár (Enix alapszínek)
									ÁR
EU-611	1145751070-xx	575	1070	92-97	50	4,9	530	300	323 700 Ft
EU-614	1145751364-xx	575	1364	92-97	50	6,2	662	600	346 800 Ft
EU-617	1145751658-xx	575	1658	92-97	50	7,5	791	600	396 100 Ft



Bekötési
távolság:
50 mm (MM)

p=max
4 BAR



34 db
ENIX alapszín
42-43. old.



200 db
Extra rend. szín
43. old.



Csőtakaró
rozetta
40. old.



Fűtőpatronok
32-33. old.



Feltöltve is
rendelhető
Lásd 32. old.



Bekötő
szelepek
34-35. old

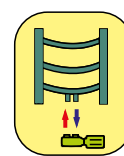

Szelep bekötési
módok
36-38. old.

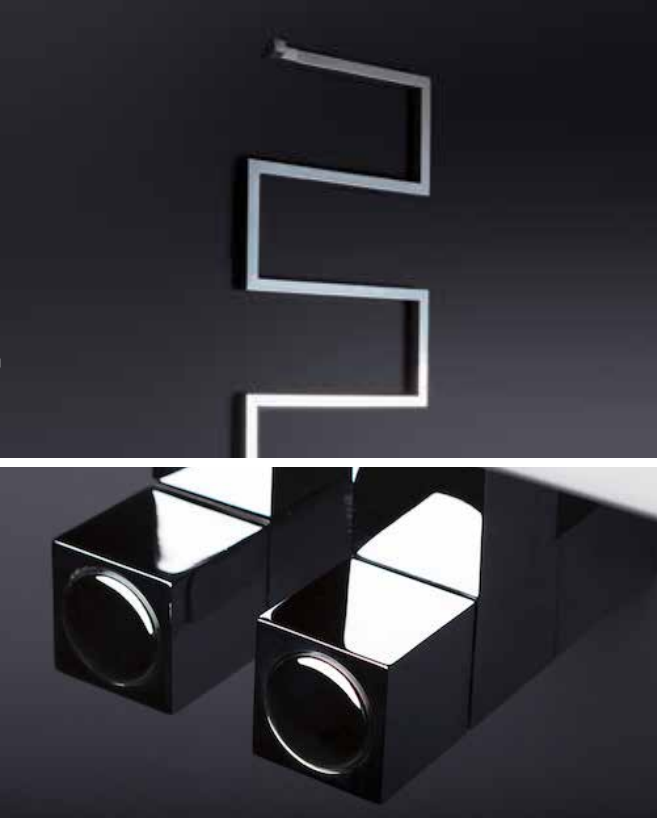

Modern lépcsős radiátor, tartozék szögletes design szeleppel!

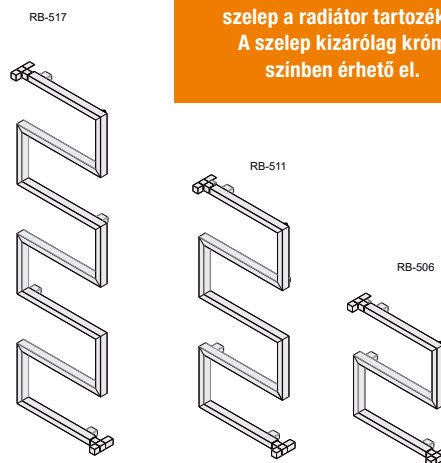
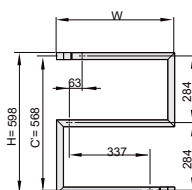
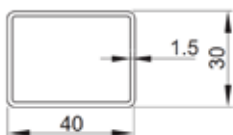
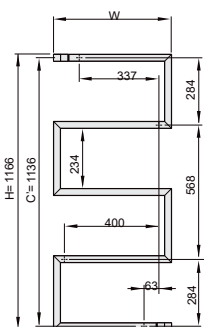
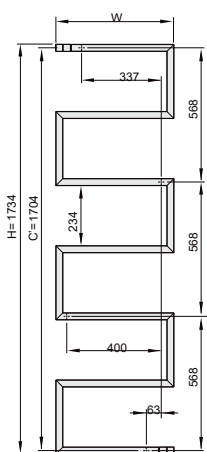

Figyelem: A szögletes formájú Carlo Poletti CUBE bekötő szelep a radiátor tartozéka! A szelep kizárólag króm színben érhető el.

Az -xx helyére a kiválasztott radiátor színkódját kell feltüntetni. Enix színkódok a 42-43. oldalon találhatóak.
Példa: 1150500598-xx → 1150500598-01 (01= fényes fehér)

Típus	Kód	Szélesség (mm)	Magasság (mm)	Mélység (mm)	Bekötési távolság (mm)	Hőleadás (W)	Ajánlott fűtőpatron (W)	SZÍN
								Minden színben azonos ár (Enix alapszínek)
								ÁR
RB-506	1150500598-xx	500	598	75	470/568	163	-	253 600 Ft
RB-511	1155001166-xx	500	1166	75	470/1136	299	-	270 300 Ft
RB-517	1155001734-xx	500	1734	75	470/1704	435	-	310 200 Ft



Egyedi bekötés

p=max 8 BAR



34 db ENIX alapszín 42-43. old.



200 db Extra rend. szín 43. old.



Csótakaró rozetta 40. old.



Fűtőpatron nem használható



Feltöltés: NEM tölthető fel!



Bekötő szelep tartozék!

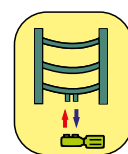

Szelep bekötés: lásd a rajzon fel!



I Dekoratív, arányos, négyzet alakú radiátor.

1 Álló kivitelek

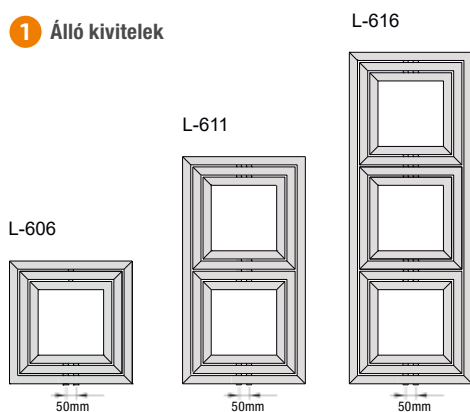

2 Fekvő kivitelek

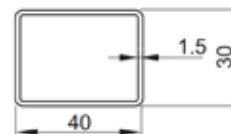
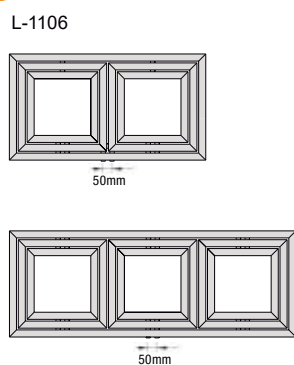

Az -xx helyére a kiválasztott radiátor színkódját kell feltüntetni.
Enix színkódok a 42-43. oldalon találhatóak.
Példa: 1160600600-xx → 1160600600-01 (01= fényes fehér)

Típus	Kód	Kivitel	Szélesség [mm]	Magasság [mm]	Mélyesség [mm]	Bekötési távolság [mm]	Hőleadás [W]	Ajánlott fűtőpatron [W]	SZÍN
									Minden színben azonos ár (Enix alapszínek)
									ÁR
L-606	1160600600-xx	álló	600	600	90-95	50	312	-	219 200 Ft
L-611	1166001110-xx	álló	600	1110	90-95	50	556	-	308 100 Ft
L-616	1166001620-xx	álló	600	1620	90-95	50	741	-	399 100 Ft
L-1106	1171100600-xx	fekvő	1110	600	90-95	50	560	-	308 100 Ft
L-1606	1171620600-xx	fekvő	1620	600	90-95	50	749	-	399 100 Ft

1

2



Bekötési
távolság:
50 mm (MM)

p=max
10 BAR



34 db
ENIX alapszín
42-43. old.



200 db
Extra rend. szín
43. old.



Csőtakaró
rozetta
40. old.



Fűtőpatron
nem
használható



Feltöltés:
NEM
tölthető fel!



Bekötő
szelepek
34-35. old

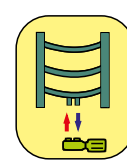

Szelep bekötési
módok
36-38. old.



Rendkívül finom formavilág jellemzi.
Egyszerre elegáns, érzéki és könnyed.

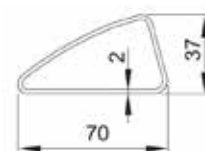
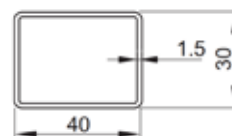
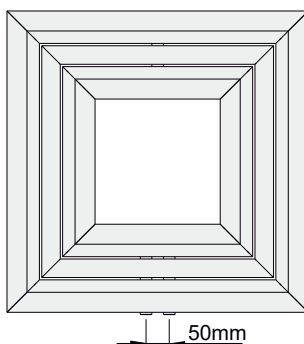
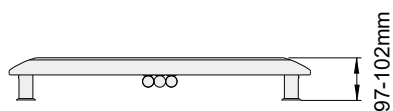

Az -xx helyére a kiválasztott radiátor színkódját kell feltüntetni.
Enix színkódok a 42-43. oldalon találhatóak.
Példa: 1180650650-xx → 1180650650-01 (01= fényes fehér)

Típus	Kód	Szélesség [mm]	Magasság [mm]	Bekötési távolság [mm]	Hőleadás [W]	Ajánlott fűtőpatron [W]	ÁR
LS-707	1180650650-xx	650	650	50	380	-	219 200 Ft

SZÍN

Minden színben
azonos ár
(Enix
alapszínek)



Bekötési
távolság:
50 mm (MM)

p=max
4 BAR



34 db
ENIX alapszín
42-43. old.



200 db
Extra rend. szín
43. old.



Csőtakaró
rozetta
40. old.



Fűtőpatron
nem
használható



Feltöltés:
NEM
tölthető fel!



Bekötő
szelepek
34-35. old

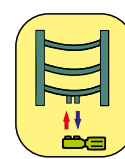

Szelep bekötési
módok
36-38. old.

RAMA (RM)



Esztétikus finom kivitel jellemzi. A keret profilok gérbévágottak, a sarkoknál lágyan ívelt vonalvezetéssel találkoznak!

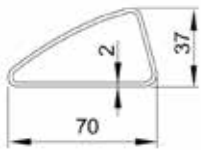

A fűtőpatron a radiátor alján, a jobb oldalra helyezhető. Vízbekeötés a bal oldalról.

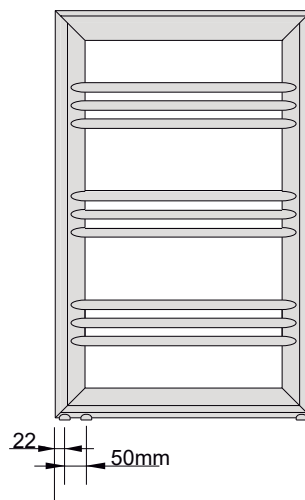

Az -xx helyére a kiválasztott radiátor színkódját kell feltüntetni. Enix színkódok a 42-43. oldalon találhatóak.
Példa: 2120595944-xx → 2120595944-01 (01= fényes fehér)

Típus	Kód	Szélesség [mm]	Magasság [mm]	Bekötési távolság [mm]	Térfogat [liter]	Hőleadás [W]	Ajánlott fűtőpatron [W]	SZÍN
								Minden színben azonos ár (Enix alapszínek)
								ÁR
RM-609	2120595944-xx	595	944	50	5,4	479	300	146 800 Ft



Bekötési
távolság:
50 mm (MM)

p=max
4 BAR



34 db
ENIX alapszín
42-43. old.



200 db
Extra rend. szín
43. old.



Csőtakaró
rozetta
40. old.



Fűtőpatronok
32-33. old.



Feltöltve is
rendelhető
Lásd 32. old.



Bekötő
szelepek
34-35. old

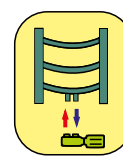

Szelep bekötési
módok
36-38. old.



Elegáns acél profil kombinációja, egy finoman kidolgozott tükörrel.
Kiválóan funkcionál és remek díszítő elem.
Széles szegélye csodálatos keretet hoz létre a tükör számára.
A radiátor fürdőszobában vagy szobában egyaránt használható.

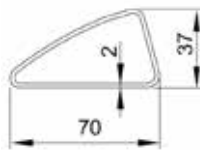

Előnye:
- a tükör kérhető fazettás széllel vagy anélkül
- elektromosan is működtethető

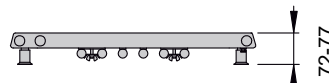

A fűtőpatron a radiátor alján,
a jobb oldalra helyezhető.
Vízbekötés a bal oldalról.

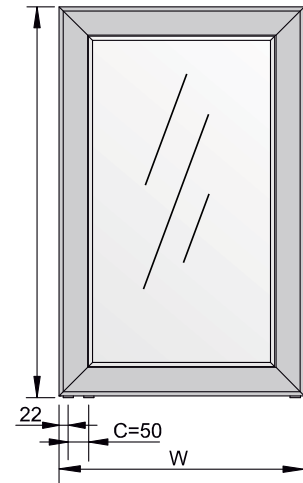

Az -xx helyére a kiválasztott radiátor színkódját kell feltüntetni.
Enix színkódok a 42-43. oldalon találhatóak.
Példa: 2130595944-xx → 2130595944-01 (01= fényes fehér)

								SZÍN
								Minden színben azonos ár (Enix alapszínek)
Típus	Kód	Szélesség [mm]	Magasság [mm]	Bekötési távolság [mm]	Térfogat [liter]	Hőleadás [W]	Ajánlott fűtőpatron [W]	ÁR
RMM-609	2130595944-xx	595	944	50	5,3	470	300	180 000 Ft
RMM-614	2135951448-xx	595	1448	50	7,5	693	600	233 500 Ft



p=max 4 BAR

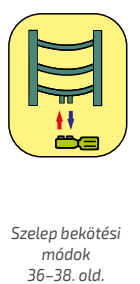
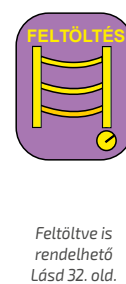

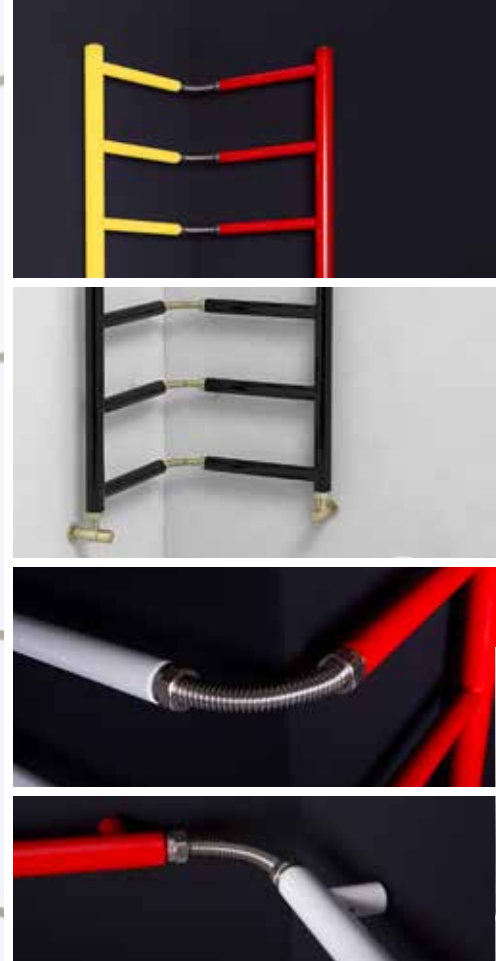

Gondolkodjon másként! Gondolkodjon sarokban! Elhelyezhető egyaránt a külső vagy a belső sarokban is. Fürdőszoba, hálószoba, nappali? A lakás bármely részén praktikus kiegészítő termék!

A radiátor rendelhető bármely színösszeállításban, az ENIX alapszínek közül.

Beépíthető három különböző módon.

Elhelyezés külső sarokban:

Elhelyezés belső sarokban:

Elhelyezés egyenes falon:

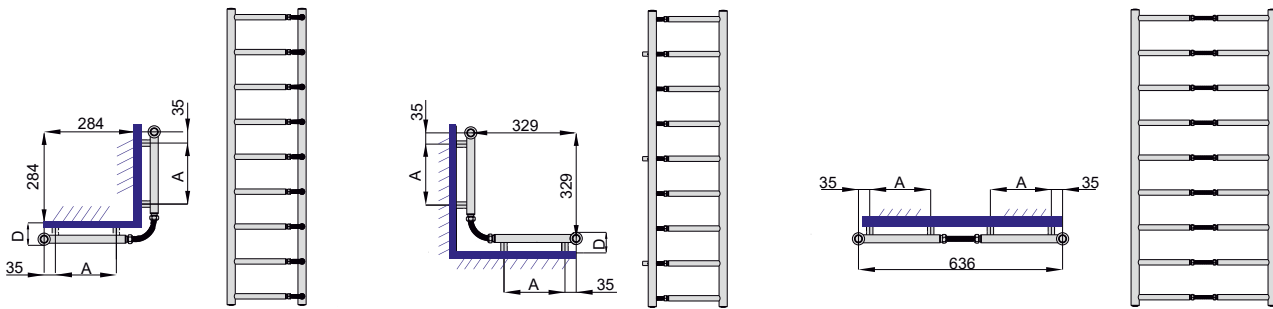

Az -xx helyére a kiválasztott radiátor színkódját kell feltüntetni. Enix színkódok a 42-43. oldalon találhatóak.
Példa: 1196741375-xx → 1196741375-01 (01= fényes fehér)

SZÍN
Minden színben azonos ár (Enix alapszínek)

Típus	Kód	Szélesség [mm]	Magasság [mm]	Bekötési távolság [mm]	Hőleadás [W]	Ajánlott fűtőpatron [W]	ÁR
FL-714	1196741375-xx	674	1375	636	446	300	373 300 Ft



Bekötés

p=max
6 BAR



34 db ENIX alapszín 42-43. old.



200 db Extra rend. szín 43. old.



Csőtakaró rozetta 40. old.



Fűtőpatronok 32-33. old.



Feltöltés: NEM tölthető fel!



Bekötő szelepek 34-35. old

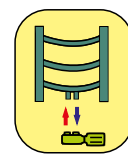

Szelep bekötési módok 36-38. old.



Dekoratív, arányos és funkcionális. Ez a három fő jellemvonása. Különbözik másoktól, ettől válik igazán elragadóvá.

- Alap bekötés: közepén 50mm-re
 - Opcionálisan rendelhető: két oldalra plusz furat a fűtőpatron számára.
- A megrendelésen fel kell tüntetni: hogy MM + 1/8 bekötést kérünk!**
A fűtőpatron a radiátor alján, jobb vagy bal oldalra helyezhető attól függően, hogy melyik oldalra kérjük a furatot, melynek nincs felára.

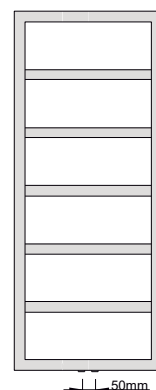
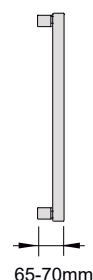
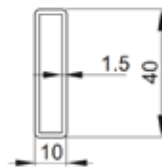
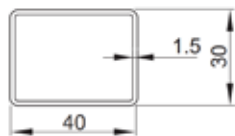

Az -xx helyére a kiválasztott radiátor színkódját kell feltüntetni. Enix színkódok a 42-43. oldalon találhatóak.
Példa: 1200555904-xx → 1200555904-01 (01= fényes fehér)

Típus	Kód	Szélesség [mm]	Magasság [mm]	Bekötési távolság [mm]	Térfogat [liter]	Hőleadás [W]	Ajánlott fűtőpatron [W]	SZÍN	
								Minden színben azonos ár (Enix alapszínek)	ÁR
B-609 MM	1200555904-xx	555	904	50	3,1	302	300		133 400 Ft
B-611 MM	1205551120-xx	555	1120	50	3,7	364	300		160 600 Ft
B-613 MM	1205551336-xx	555	1336	50	4,2	426	300		187 200 Ft
B-615 MM	1205551552-xx	555	1552	50	5,4	497	300		211 400 Ft
B-617 MM	1205551768-xx	555	1768	50	6,6	557	300		236 900 Ft
B-609 MM+1/8	1210555904-xx	555	904	50	3,1	302	300		133 400 Ft
B-611 MM+1/8	1215551120-xx	555	1120	50	3,7	364	300		160 600 Ft
B-613 MM+1/8	1215551336-xx	555	1336	50	4,2	426	300		187 200 Ft
B-615 MM+1/8	1215551552-xx	555	1552	50	5,4	497	300		211 400 Ft
B-617 MM+1/8	1215551768-xx	555	1768	50	6,6	557	300		236 900 Ft

csak középső bekötés
(fűtőpatronnal NEM
használható)

középső + oldalsó bekötés
(fűtőpatronnal is használható)



Bekötési
távolság:
50 mm (MM)

p=max
8 BAR



34 db
ENIX alapszín
42-43. old.



200 db
Extra rend. szín
43. old.



Csőtakaró
rozetta
40. old.



Fűtőpatronok
32-33. old.



Feltöltve is
rendelhető
Lásd 32. old.



Bekötő
szelepek
34-35. old

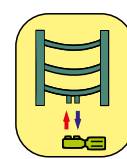

Szelep bekötési
módok
36-38. old.

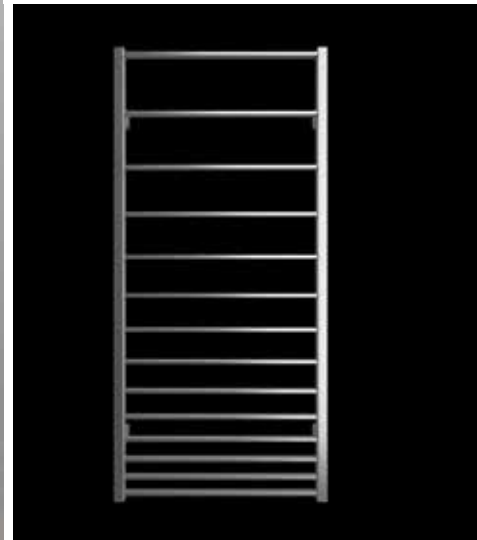

Az Atut radiátor hangsúlyozni fogja belső tér jellegét. A szögletes formájú vízszintes és függőleges profilok, minden fürdőszobát érzékivé, hangulatossá és inspirálóvá varázsolnak. A vízszintes profilok fekvő téglalap formájúak.

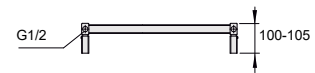
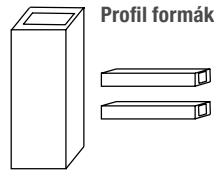
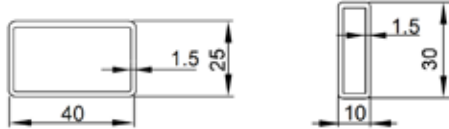

Az -xx helyére a kiválasztott radiátor színkódját kell feltüntetni. Enix színkódok a 42-43. oldalon találhatóak.
Példa: 2140450879-xx → 2140450879-01 (01= fényes fehér)

SZÍN	SZÍN
FEHÉR: RAL 9016	Minden szín az Enix alapszíneiben
fényes fehér 01	(a 3 db fehér kivételével)
matt fehér 02	
struct. fehér L3	

Típus	Kód	Szélesség [mm] W	Magasság [mm] H	Bekötési távolság [mm] C	Térfogat [liter]	Hőleadás [W]	Ajánlott fűtőpatron [W]	ÁR	ÁR
AU-409	2140450879-xx	450	879	425	2,3	324	300	118 400 Ft	135 900 Ft
AU-411	2144501171-xx	450	1171	425	2,9	396	300	138 000 Ft	155 500 Ft
AU-415	2144501526-xx	450	1526	425	3,7	480	300	162 100 Ft	179 600 Ft
AU-417	2144501746-xx	450	1746	425	4,1	530	300	182 500 Ft	200 000 Ft
AU-509	2140550879-xx	555	879	525	2,5	374	300	127 000 Ft	144 600 Ft
AU-511	2145501171-xx	555	1171	525	3,2	458	300	151 900 Ft	169 400 Ft
AU-515	2145501526-xx	555	1526	525	4,0	547	300	173 100 Ft	190 700 Ft
AU-517	2145501746-xx	555	1746	525	4,4	597	300	186 100 Ft	203 600 Ft

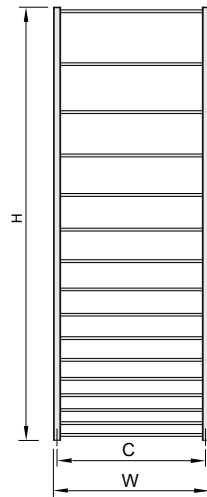

Bekötés két oldalról



p=max 8 BAR



34 db ENIX alapszín 42-43. old.



200 db Extra rend. szín 43. old.



Csőtakaró rozetta 40. old.



Fűtőpatronok 32-33. old.



Feltöltve is rendelhető Lásd 32. old.



Bekötő szelepek 34-35. old.

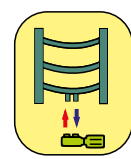

Szelep bekötési módok 36-38. old.



A Revo radiátor impozáns megjelenést biztosít. Minden profil eleme szögletes formájú.

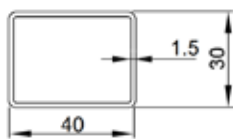
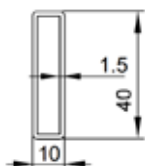

Profil formák

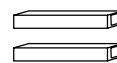

Az -xx helyére a kiválasztott radiátor színkódját kell feltüntetni. Enix színkódok a 42-43. oldalon találhatóak.
Példa: 2150450895-xx → 2150450895-01 (01= fényes fehér)

Típus	Kód	Szélesség [mm] W	Magasság [mm] H	Bekötési távolság [mm] C	Térfogat [liter]	Hőleadás [W]	Ajánlott fűtőpatron [W]	SZÍN	SZÍN
								FEHÉR: RAL 9016 fényes fehér 01 matt fehér 02 struct. fehér L3	Minden szín az Enix alapszínekből (a 3 db fehér kivételével)
								ÁR	ÁR
RV-409	2150450895-xx	450	895	410	2,6	315	300	107 500 Ft	125 300 Ft
RV-413	2154501325-xx	450	1325	410	3,7	415	300	160 500 Ft	178 300 Ft
RV-415	2154501505-xx	450	1505	410	4,1	465	300	181 400 Ft	199 100 Ft
RV-417	2154501695-xx	450	1695	410	4,6	514	300	193 200 Ft	210 900 Ft
RV-509	2150555895-xx	555	895	515	2,9	365	300	110 100 Ft	127 900 Ft
RV-513	2155551325-xx	555	1325	515	4,0	481	300	166 200 Ft	184 000 Ft
RV-515	2155551505-xx	555	1505	515	4,5	531	300	184 900 Ft	202 700 Ft
RV-517	2155551695-xx	555	1695	515	5,0	586	300	195 200 Ft	212 900 Ft

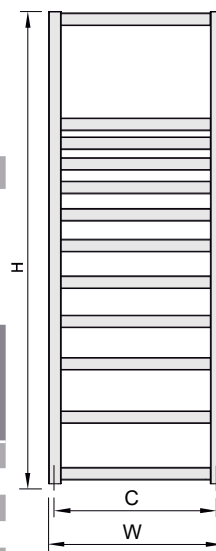

Bekötés két oldalról

p=max 8 BAR



34 db ENIX alapszín 42-43. old.



200 db Extra rend. szín 43. old.



Csőtakaró rozetta 40. old.



Fűtőpatronok 32-33. old.



Feltöltve is rendelhető Lásd 32. old.



Bekötő szelepek 34-35. old

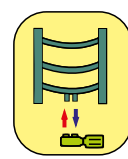

Szelep bekötési módok 36-38. old.



Minimalista, létra formájú radiátor. Kiváló minőségének köszönhetően, a radiátor megfelel sokféle vevő igénynek, a különböző használati szokásoknak. Adottságai jól kihasználhatók. Beköthető középen vagy két oldalról egyaránt.

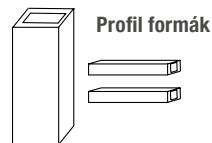
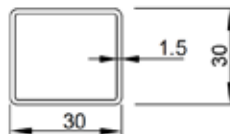
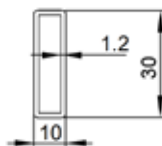
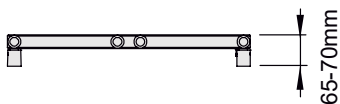

Az -xx helyére a kiválasztott radiátor színkódját kell feltüntetni. Enix színkódok a 42-43. oldalon találhatóak.
Példa: 2160430830-xx → 2160430830-01 (01= fényes fehér)

Típus	Kód	Szélesség [mm]	Magasság [mm]	Bekötési távolság [mm]	Térfogat [liter]	Hőleadás [W]	Ajánlott fűtőpatron [W]	SZÍN	SZÍN
								ÁR	ÁR
BL-408	2160430830-xx	430	830	50 vagy 400	2,8	277	300	FEHÉR: RAL 9016 fényes fehér 01 matt fehér 02 struct. fehér L3	Minden szín az Enix alapszíneiben (a 3 db fehér kivételével)
BL-410	2164301030-xx	430	1030	50 vagy 400	3,4	366	300		
BL-412	2164301230-xx	430	1230	50 vagy 400	3,9	395	300		
BL-415	2164301530-xx	430	1530	50 vagy 400	4,7	484	300		
BL-508	2160530830-xx	530	830	50 vagy 500	3,2	325	300		
BL-510	2165301030-xx	530	1030	50 vagy 500	3,7	389	300		
BL-512	2165301230-xx	530	1230	50 vagy 500	4,3	461	300		
BL-515	2165301530-xx	530	1530	50 vagy 500	5,2	561	300		
BL-608	2160630830-xx	630	830	50 vagy 600	3,5	366	300		
BL-610	2166301030-xx	630	1030	50 vagy 600	4,1	443	300		
BL-612	2166301230-xx	630	1230	50 vagy 600	4,7	519	300		
BL-615	2166301530-xx	630	1530	50 vagy 600	5,7	637	600		

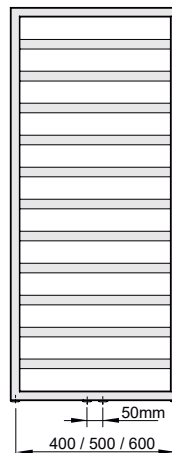

Bekötési
távolság
50 mm (MM)

p=max
8 BAR



34 db
ENIX alapszín
42-43. old.



200 db
Extra rend. szín
43. old.



Csótakaró
rozetta
40. old.



Fűtőpatronok
32-33. old.



Feltöltve is
rendelhető
Lásd 32. old.



Bekötő
szelepek
34-35. old

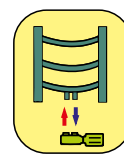

Szelep bekötési
módok
36-38. old.

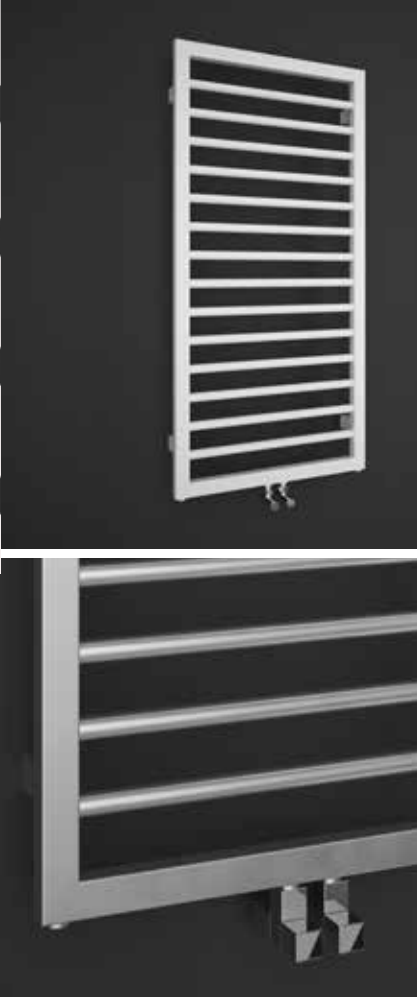

A kevesebb néha több!
Egy letisztult, modern design. Konyhában és fürdőszobában egyaránt praktikus kivitel.

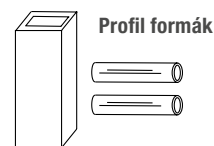
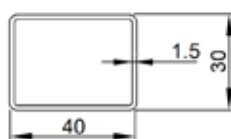
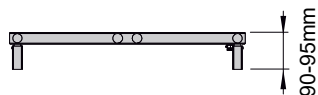

Az -xx helyére a kiválasztott radiátor színkódját kell feltüntetni.
Enix színkódok a 42-43. oldalon találhatóak.
Példa: 2170400776-xx → 2170400776-01 (01= fényes fehér)

Típus	Kód	Szélesség [mm]	Magasság [mm]	Bekötési távolság [mm]	Térfogat [liter]	Hőleadás [W]	Ajánlott fűtőpatron [W]	SZÍN	
								ÁR	ÁR
FR-407	2170400776-xx	400	776	50	3,3	257	-	FEHÉR: RAL 9016 fényes fehér 01 matt fehér 02 struct. fehér L3	Minden szín az Enix alapszínekben (a 3 db fehér kivételével)
FR-410	2174001010-xx	400	1010	50	4,1	328	300	76 100 Ft	93 500 Ft
FR-412	2144001238-xx	400	1238	50	5,0	399	300	86 600 Ft	103 900 Ft
FR-416	2174001667-xx	400	1667	50	6,5	523	300	97 400 Ft	114 700 Ft
FR-607	2170608776-xx	608	776	50	4,4	353	300	112 900 Ft	130 200 Ft
FR-610	2176081010-xx	608	1010	50	5,5	449	300	97 300 Ft	114 600 Ft
FR-612	2176081238-xx	608	1238	50	6,6	545	300	111 300 Ft	128 600 Ft
FR-616	2176081667-xx	608	1667	50	8,6	712	600	122 000 Ft	139 300 Ft
								141 800 Ft	159 100 Ft

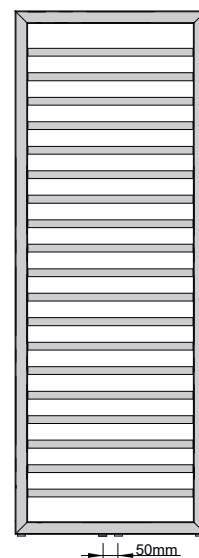

Bekötési
távolság
50 mm (MM)

p=max
8 BAR



34 db
ENIX alapszín
42-43. old.



200 db
Extra rend. szín
43. old.



Csőtakaró
rozetta
40. old.



Fűtőpatronok
32-33. old.



Feltöltve is
rendelhető
Lásd 32. old.



Bekötő
szelepek
34-35. old

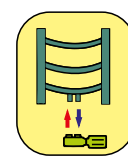

Szelep bekötési
módok
36-38. old.

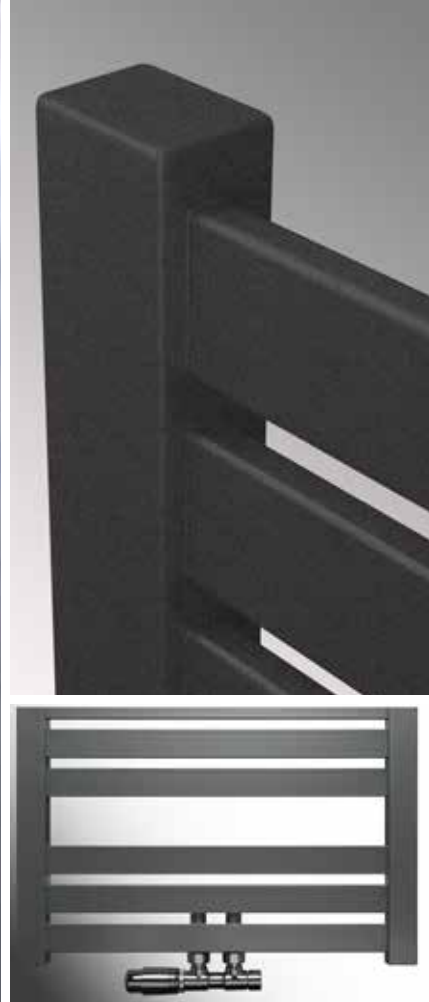

Egyszerű geometriai forma és kiegyensúlyozott arányok jellemzik. Minimalista design.

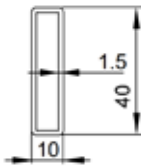
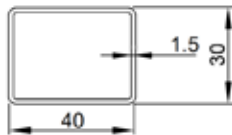

Az -xx helyére a kiválasztott radiátor színkódját kell feltüntetni. Enix színkódok a 42-43. oldalon találhatóak.
Példa: 2180400773-xx → 2180400773-01 (01= fényes fehér)

Típus	Kód	Szélesség [mm]	Magasság [mm]	Bekötési távolság [mm]	Térfogat [liter]	Hőleadás [W]	Ajánlott fűtőpatron [W]	SZÍN	SZÍN
								FEHÉR: RAL 9016 fényes fehér 01 matt fehér 02 struct. fehér L3	Minden szín az Enix alapszínekben (a 3 db fehér kivételével)
								ÁR	ÁR
H-408	2180400773-xx	400	773	360	6,2	252	-	86 800 Ft	105 100 Ft
H-410	2184001043-xx	400	1043	360	8,8	339	300	103 600 Ft	122 000 Ft
H-413	2184001313-xx	400	1313	360	11,4	441	300	117 600 Ft	136 000 Ft
H-416	2184001583-xx	400	1583	360	13,7	529	300	136 900 Ft	155 200 Ft
H-608	2180555773-xx	555	773	515	8,0	324	300	99 800 Ft	118 100 Ft
H-610	2185551043-xx	555	1043	515	11,5	440	300	119 900 Ft	138 200 Ft
H-613	2185551313-xx	555	1313	515	14,8	575	300	142 300 Ft	160 600 Ft
H-616	2185551583-xx	555	1583	515	17,8	690	600	159 200 Ft	177 600 Ft
HX-408	2190400773-xx	400	773	360	6,2	252	-	96 300 Ft	114 600 Ft
HX-410	2194001043-xx	400	1043	360	8,8	339	300	113 200 Ft	131 500 Ft
HX-413	2194001313-xx	400	1313	360	11,4	441	300	125 700 Ft	144 000 Ft
HX-416	2194001583-xx	400	1583	360	13,7	529	300	149 900 Ft	168 200 Ft
HX-608	2190555773-xx	555	773	515	8,0	324	300	111 100 Ft	129 500 Ft
HX-610	2195551043-xx	555	1043	515	11,5	440	300	131 200 Ft	149 600 Ft
HX-613	2195551313-xx	555	1313	515	14,8	575	300	152 300 Ft	170 600 Ft
HX-616	2195551583-xx	555	1583	515	17,8	690	600	170 600 Ft	188 900 Ft

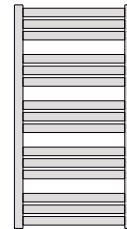

HIACYNT - H típus

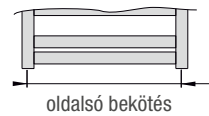

oldalsó bekötés

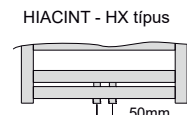

HIACYNT - HX típus

közép bekötés

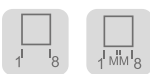

Bekötés két oldalról
Bekötési távolság 50 mm (MM)

p=max
8 BAR



34 db
ENIX alapszín
42-43. old.



200 db
Extra rend. szín
43. old.



Csőtakaró
rozetta
40. old.



Fűtőpatronok
32-33. old.



Feltöltve is
rendelhető
Lásd 32. old.



Bekötő
szelepek
34-35. old

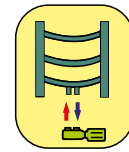

Szelep bekötési
módok
36-38. old.



Klasszikus létra radiátor modern köntösben. A fokok speciális elrendezése széles funkcionális lehetőségeket ad. Esztétikus, pontos kivitel. A legmagasabb méretnél a vízszintes csövek ötös tagolásban helyezkednek el, a többi méret esetén hármas tagolásban érhetőek el (lásd rajz).

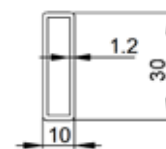
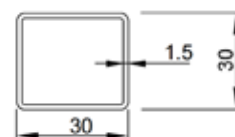
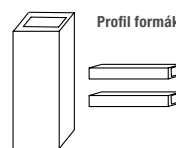

Az -xx helyére a kiválasztott radiátor színkódját kell feltüntetni. Enix színkódok a 42-43. oldalon találhatóak.
Példa: 2200430750-xx → 2200430750-01 (01= fényes fehér)

SZÍN	SZÍN
FEHÉR: RAL 9016	Minden szín az Enix alapszínekben
fényes fehér 01	(a 3 db fehér kivételével)
matt fehér 02	
struct. fehér L3	

Típus	Kód	Szélesség [mm]	Magasság [mm]	Bekötési távolság [mm]	Térfogat [liter]	Hőleadás [W]	Ajánlott fűtőpatron [W]	ÁR	ÁR
HB-408	2200430750-xx	430	750	400	2,0	277	-	71 200 Ft	91 200 Ft
HB-410	2200430950-xx	430	950	400	2,6	345	300	81 400 Ft	101 400 Ft
HB-412	2204301150-xx	430	1150	400	3,1	412	300	92 200 Ft	112 300 Ft
HB-415	2204301450-xx	430	1450	400	4,1	554	300	114 100 Ft	134 200 Ft
HB-508	2200530750-xx	530	750	500	2,3	328	300	76 200 Ft	96 300 Ft
HB-510	2200530950-xx	530	950	500	2,9	407	300	87 300 Ft	107 400 Ft
HB-512	2205301150-xx	530	1150	500	3,5	492	300	99 400 Ft	119 500 Ft
HB-515	2205301450-xx	530	1450	500	4,6	661	600	123 100 Ft	143 200 Ft
HB-608	2200630750-xx	630	750	600	2,5	379	300	86 700 Ft	106 800 Ft
HB-610	2200630950-xx	630	950	600	3,2	475	300	100 000 Ft	120 100 Ft
HB-612	2206301150-xx	630	1150	600	3,9	565	300	114 400 Ft	134 400 Ft
HB-615	2206301450-xx	630	1450	600	5,1	768	600	141 900 Ft	161 900 Ft

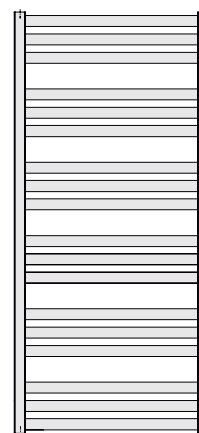

Bekötés két oldalról

p=max 8 BAR



34 db ENIX alapszín 42-43. old.



200 db Extra rend. szín 43. old.



Csőtakaró rozetta 40. old.



Fűtőpatronok 32-33. old.



Feltöltve is rendelhető Lásd 32. old.



Bekötő szelepek 34-35. old

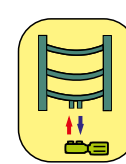

Szelep bekötési módok 36-38. old.



A típus meghatározója az egyszerű forma, a minimalizmus és az elegancia. A szabálytalan vonalvezetés megkülönbözteti más típusoktól és egy egyedi megjelenést kölcsönöz számára. Több méretű törölköző elhelyezésére biztosít egyszerre lehetőséget. A téglalap keresztmetszetű profilok tükrözik a legújabb tervezési trendeket.

Előnye:

- minimalista forma
- nagyobb szárítási terület

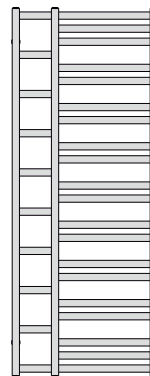
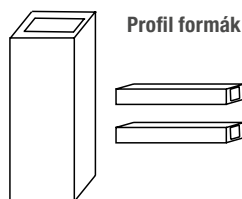
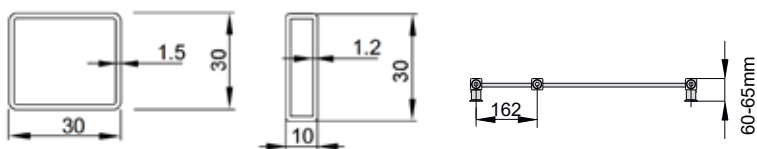

Az -xx helyére a kiválasztott radiátor színkódját kell feltüntetni. Enix színkódok a 42-43. oldalon találhatóak.
Példa: 2210450871-xx → 2210450871-01 (01= fényes fehér)

SZÍN	SZÍN
FEHÉR: RAL 9016 fényes fehér 01 matt fehér 02 struct. fehér L3	Minden szín az Enix alapszínekben (a 3 db fehér kivételével)
ÁR	ÁR

Típus	Kód	Szélesség [mm]	Magasság [mm]	Bekötési távolság [mm]	Térfogat [liter]	Hőleadás [W]	Ajánlott fűtőpatron [W]	ÁR	ÁR
TS-409	2210450871-xx	450	871	420	4,6	330	300	151 900 Ft	169 200 Ft
TS-412	2214501195-xx	450	1197	420	6,2	447	300	188 200 Ft	205 500 Ft
TS-415	2214501519-xx	450	1519	420	7,9	533	300	227 900 Ft	245 200 Ft
TS-612	2216001195-xx	600	1195	570	6,7	531	300	193 200 Ft	210 600 Ft
TS-615	2216001519-xx	600	1519	570	8,5	669	600	234 200 Ft	251 500 Ft



Bekötés két oldalról

p=max 8 BAR



34 db ENIX alapszín 42-43. old.



200 db Extra rend. szín 43. old.



Csőtakaró rozetta 40. old.



Fűtőpatronok 32-33. old.



Feltöltve is rendelhető Lásd 32. old.



Bekötő szelepek 34-35. old

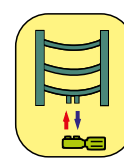

Szelep bekötési módok 36-38. old.



Kiváló minőségű, egyedülálló formavilágú radiátor. Speciális kialakítású függőleges profilja egyedivé varázsolja a termék megjelenését.

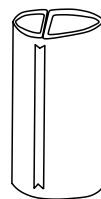

Profil formák

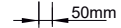
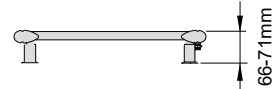
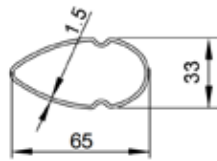
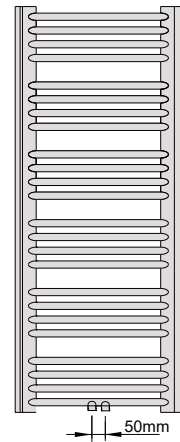

Az -xx helyére a kiválasztott radiátor színekódját kell feltüntetni. Enix színekódok a 42-43. oldalon találhatóak.
Példa: 2220606818-xx → 2220606818-01 (01= fényes fehér)

Típus	Kód	Szélesség [mm]	Magasság [mm]	Bekötési távolság [mm]	Térfogat [liter]	Hőleadás [W]	Ajánlott fűtőpatron [W]	SZÍN	SZÍN
								ÁR	ÁR
TGX-608	2220606818-xx	606	818	50	4,3	445	300	FEHÉR: RAL 9016 fényes fehér 01 matt fehér 02 struct. fehér L3	Minden szín az Enix alapszínekben (a 3 db fehér kivételével)
TGX-612	22206061238-xx	606	1238	50	6,8	697	600		
TGX-617	22206061742-xx	606	1742	50	9,7	1003	900		



Bekötési
távolság
50 mm (MM)

p=max
8 BAR



34 db
ENIX alapszín
42-43. old.



200 db
Extra rend. szín
43. old.



Csőtakaró
rozetta
40. old.



Fűtőpatronok
32-33. old.



Feltöltve is
rendelhető
Lásd 32. old.



Bekötő
szelepek
34-35. old

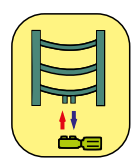

Szelep bekötési
módok
36-38. old.



Klasszikus, egyszerű design, felesleges díszek nélkül. Az elegancia és a könnyedség finom egyensúlyával.

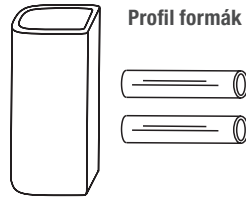
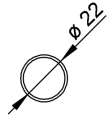
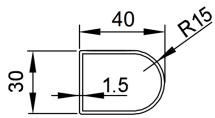

Profil formák

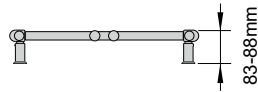

Az -xx helyére a kiválasztott radiátor színkódját kell feltüntetni. Enix színkódok a 42-43. oldalon találhatóak.
Példa: 2230500944-xx → 2230500944-01 (01= fényes fehér)

SZÍN	SZÍN
FEHÉR: RAL 9016 fényes fehér 01 matt fehér 02 struct. fehér L3	Minden szín az Enix alapszínében (a 3 db fehér kivételével)

Típus	Kód	Szélesség [mm]	Magasság [mm]	Bekötési távolság [mm]	Térfogat [liter]	Hőleadás [W]	Ajánlott fűtőpatron [W]	ÁR	ÁR
UX-509	2230500944-xx	500	944	50	3,0	323	300	74 400 Ft	93 100 Ft



Bekötési távolság 50 mm (MM)

p=max 10 BAR



34 db ENIX alapszín 42-43. old.



200 db Extra rend. szín 43. old.



Csőtakaró rozetta 40. old.



Fűtőpatronok 32-33. old.



Feltöltve is rendelhető Lásd 32. old.



Bekötő szelepek 34-35. old

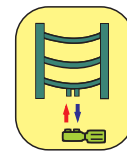

Szelep bekötési módok 36-38. old.



Egyszerűsített forma, elegáns köntösben.
A szögletes formájú vízszintes és a szabálytalan háromszög formájú függőleges profilok kellemes összhangja fémjelzi.

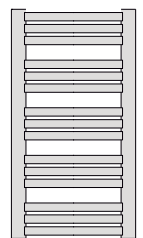
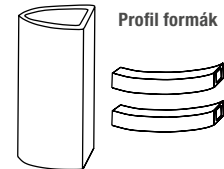
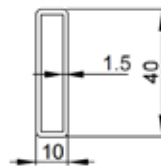
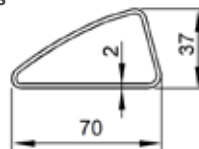
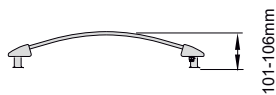

Az -xx helyére a kiválasztott radiátor színkódját kell feltüntetni.
Enix színkódok a 42-43. oldalon találhatóak.
Példa: 2240595812-xx → 2240595812-01 (01= fényes fehér)

SZÍN	SZÍN
FEHÉR: RAL 9016 fényes fehér 01 matt fehér 02 struct. fehér L3	Minden szín az Enix alapszíneiben (a 3 db fehér kivételével)

Típus	Kód	Szélesség [mm]	Magasság [mm]	Bekötési távolság [mm]	Térfogat [liter]	Hőleadás [W]	Ajánlott fűtőpatron [W]	ÁR	ÁR
Q-608	2240595812-xx	595	812	500	3,5	392	300	103 100 Ft	121 400 Ft
Q-611	2245951097-xx	595	1097	500	4,9	553	300	124 000 Ft	142 300 Ft
Q-613	2245951325-xx	595	1325	500	6,2	670	600	144 200 Ft	162 500 Ft
Q-616	2245951667-xx	595	1667	500	7,7	849	600	170 400 Ft	188 700 Ft
QX-608	2250595812-xx	595	812	50	3,5	392	300	114 400 Ft	132 700 Ft
QX-611	2255951097-xx	595	1097	50	4,9	553	300	135 400 Ft	153 700 Ft
QX-613	2255951325-xx	595	1325	50	6,2	670	600	153 600 Ft	171 900 Ft
QX-616	2255951667-xx	595	1667	50	7,7	849	600	181 700 Ft	200 000 Ft

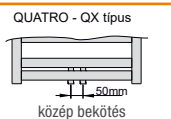
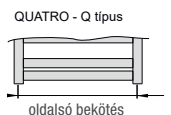

Bekötés két oldalról
Bekötési távolság 50 mm (MM)

p=max
4 BAR



34 db
ENIX alapszín
42-43. old.



200 db
Extra rend. szín
43. old.



Csőtakaró
rozetta
40. old.



Fűtőpatronok
32-33. old.



Feltöltve is
rendelhető
Lásd 32. old.



Bekötő
szelepek
34-35. old

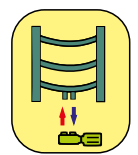

Szelep bekötési
módok
36-38. old.

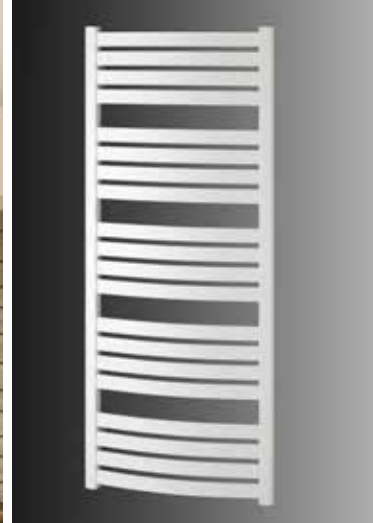

Egyszerű és elegáns. A szögletes formájú vízszintes és a „D”-alakú függőleges profilok finom találkozásával.

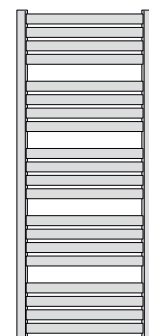
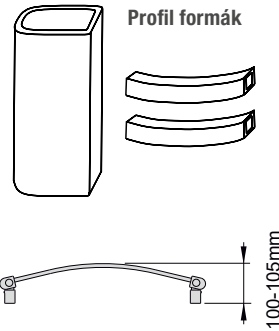
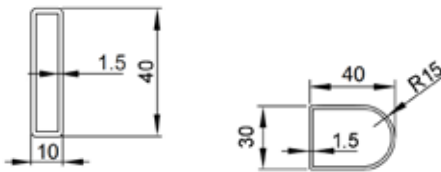

Az -xx helyére a kiválasztott radiátor színkódját kell feltüntetni. Enix színkódok a 42-43. oldalon találhatóak.
Példa: 2260544773-xx → 2260544773-01 (01= fényes fehér)

SZÍN	SZÍN
FEHÉR: RAL 9016	Minden szín az Enix alapszíneiben
fényes fehér 01	(a 3 db fehér kivételével)
matt fehér 02	
struct. fehér L3	

Típus	Kód	Szélesség [mm]	Magasság [mm]	Bekötési távolság [mm]	Térfogat [liter]	Hőleadás [W]	Ajánlott fűtőpatron [W]	ÁR	ÁR
LM-508	2260544773-xx	544	773	495	2,8	339	300	80 300 Ft	98 600 Ft
LM-510	2265441043-xx	544	1043	495	3,9	483	300	93 000 Ft	111 300 Ft
LM-513	2265441313-xx	544	1313	495	5,1	620	600	109 800 Ft	128 100 Ft
LMX-508	2270544773-xx	544	773	50	2,8	339	300	90 200 Ft	108 500 Ft
LMX-510	2275441043-xx	544	1043	50	3,9	483	300	102 900 Ft	121 200 Ft
LMX-513	2275441313-xx	544	1313	50	5,1	620	600	119 700 Ft	138 000 Ft

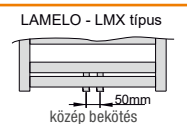
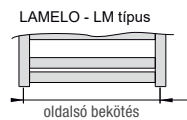

Bekötés két oldalról
Bekötési távolság 50 mm (MM)

p=max 8 BAR



34 db ENIX alapszín 42-43. old.



200 db Extra rend. szín 43. old.



Csőtakaró rozetta 40. old.



Fűtőpatronok 32-33. old.



Feltöltve is rendelhető Lásd 32. old.



Bekötő szelepek 34-35. old

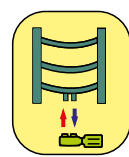

Szelep bekötési módok 36-38. old.



Bármely fürdőszoba desighoz illeszkedő, univerzális formavilágú termék.
 A szögletes formájú vízszintes és a szabálytalan háromszög formájú függőleges profilok kellemes összhangja fémjelzi.
 A nagyszámú vízszintes profil következtében jó hőleadással rendelkeznek.

D= 450 mm szélesség esetén 86-91 mm
 D= 550 mm szélesség esetén 94-99 mm
 D= 650 mm szélesség esetén 102-107 mm

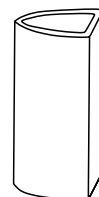

Profil formák

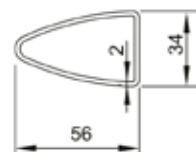

Az -xx helyére a kiválasztott radiátor színkódját kell feltüntetni.
 Enix színkódok a 42-43. oldalon találhatóak.
 Példa: 2280450817-xx → 2280450817-01 (01= fényes fehér)

SZÍN	SZÍN
FEHÉR: RAL 9016	Minden szín az Enix alapszínekben
fényes fehér 01	(a 3 db fehér kivételével)
matt fehér 02	
struct. fehér L3	

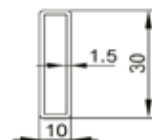

Típus	Kód	Szélesség [mm]	Magasság [mm]	Bekötési távolság [mm]	Térfogat [liter]	Hőleadás [W]	Ajánlott fűtőpatron [W]	ÁR	ÁR
								ÁR	ÁR
LK-508	2280450817-xx	450	817	374	2,8	328	300	89 600 Ft	109 200 Ft
LK-510	2280450943-xx	450	943	374	3,2	384	300	100 100 Ft	119 700 Ft
LK-512	2284501237-xx	450	1237	374	4,2	499	300	106 600 Ft	126 200 Ft
LK-515	2284501573-xx	450	1573	374	5,0	651	600	117 500 Ft	137 100 Ft
LK-517	2284501741-xx	450	1741	374	6,0	710	600	130 800 Ft	150 400 Ft
LK-608	2280550817-xx	550	817	474	3,1	387	300	95 800 Ft	115 400 Ft
LK-610	2280550943-xx	550	943	474	3,6	453	300	107 200 Ft	126 800 Ft
LK-612	2285501237-xx	550	1237	474	4,7	589	300	113 700 Ft	133 300 Ft
LK-615	2285501573-xx	550	1573	474	6,1	771	600	125 200 Ft	144 800 Ft
LK-617	2285501741-xx	550	1741	474	6,6	839	600	139 500 Ft	159 100 Ft
LK-708	2280650817-xx	650	817	574	3,4	446	300	101 900 Ft	121 500 Ft
LK-710	2280650943-xx	650	943	574	3,9	523	300	114 500 Ft	134 100 Ft
LK-712	2286501237-xx	650	1237	574	5,1	679	600	121 000 Ft	140 600 Ft
LK-715	2286501573-xx	650	1573	574	6,7	890	600	133 300 Ft	152 900 Ft
LK-717	2286501741-xx	650	1741	574	7,3	968	900	148 400 Ft	168 000 Ft

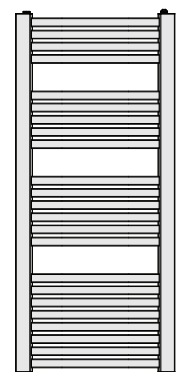

p=max
8 BAR

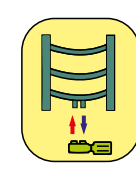



Könnyed kialakítás, egyszerű megjelenés. A hengeres formájú vízszintes és a szabálytalan háromszög formájú függőleges profilok arányos elosztásával.

D= 502 mm szélesség esetén 97-102 mm
 D= 595 mm szélesség esetén 106-111 mm
 D= 746 mm szélesség esetén 120-125 mm

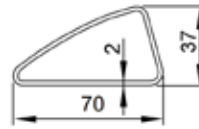
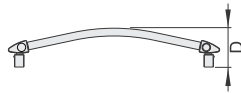

Az -xx helyére a kiválasztott radiátor színkódját kell feltüntetni.
 Enix színkódok a 42-43. oldalon találhatóak.
 Példa: 2290502818-xx → 2290502818-01 (01= fényes fehér)

Típus	Kód	Szélesség [mm]	Magasság [mm]	Bekötési távolság [mm]	Térfogat [liter]	Hőleadás [W]	Ajánlott fűtőpatron [W]	SZÍN	SZÍN
								ÁR	ÁR
F-509	2290502818-xx	502	818	406	4,0	410	300	FEHÉR: RAL 9016	Minden szín az Enix alapszínekből
F-510	2290502986-xx	502	986	406	4,8	511	300	fényes fehér 01	(a 3 db fehér kivételeivel)
F-513	2295021238-xx	502	1238	406	6,2	631	600	matt fehér 02	
F-517	2295021742-xx	502	1742	406	8,9	905	900	struct. fehér L3	
F-609	2290595818-xx	595	818	500	4,5	470	300		
F-610	2290595986-xx	595	986	500	5,7	586	300		
F-613	2295951238-xx	595	1238	500	6,9	726	600		
F-617	2295951742-xx	595	1742	500	10,0	1032	900		
F-809	2290746818-xx	746	818	650	5,1	561	300		
F-810	2290746986-xx	746	986	650	6,9	702	600		
F-813	2297461238-xx	746	1238	650	8,0	866	600		
F-817	2297461742-xx	746	1742	650	11,5	1250	900		
FX-609	2300595818-xx	595	818	50	4,5	470	300		
FX-613	2305951238-xx	595	1238	50	6,9	726	600		
FX-617	2305951742-xx	595	1742	50	10,0	1032	900		
FX-809	2300746818-xx	746	818	50	5,1	561	300		
FX-813	2307461238-xx	746	1238	50	8,0	866	600		
FX-817	2307461742-xx	746	1742	50	11,5	1250	900		

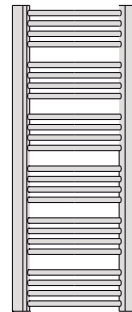

FOCUS - F típus

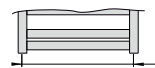

oldalsó bekötés

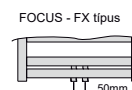

FOCUS - FX típus

közép bekötés

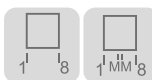

Bekötés két oldalról
 Bekötési távolság 50 mm (MM)

p=max 4 BAR



34 db ENIX alapszín 42-43. old.



200 db Extra rend. szín 43. old.



Csőtakaró rozetta 40. old.



Fűtőpatronok 32-33. old.



Feltöltve is rendelhető Lásd 32. old.



Bekötő szelepek 34-35. old

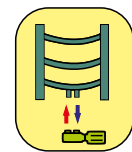

Szelep bekötési módok 36-38. old.



Bármely fürdőszoba desigához illeszkedő, univerzális formavilágú termék. A nagyszámú vízszintes cső következtében jó hőleadással rendelkezik.

D= 500 mm szélesség esetén 97-102 mm
 D= 600 mm szélesség esetén 105-110 mm
 D= 750 mm szélesség esetén 119-124 mm

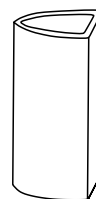
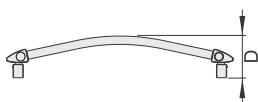
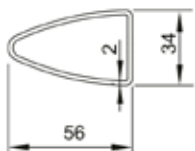

Profil formák

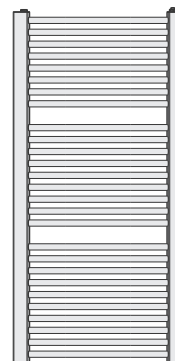

Az -xx helyére a kiválasztott radiátor színkódját kell feltüntetni.
 Enix színkódok a 42-43. oldalon találhatóak.
 Példa: 2310500817-xx → 2310500817-01 (01= fényes fehér)

Típus	Kód	Szélesség [mm]	Magasság [mm]	Bekötési távolság [mm]	Térfogat [liter]	Hőleadás [W]	Ajánlott fűtőpatron [W]	SZÍN	SZÍN
								FEHÉR: RAL 9016 fényes fehér 01 matt fehér 02 struct. fehér L3	Minden szín az Enix alapszíneiben (a 3 db fehér kivételeivel)
								ÁR	ÁR
AR-508	2310500817-xx	500	817	424	3,9	386	300	82 600 Ft	101 500 Ft
AR-512	2315001237-xx	500	1237	424	6,1	600	600	95 900 Ft	114 800 Ft
AR-517	2315001741-xx	500	1741	424	8,5	844	600	115 400 Ft	134 400 Ft
AR-608	2310600818-xx	600	817	524	4,2	450	300	88 700 Ft	107 700 Ft
AR-612	2316001237-xx	600	1237	524	6,9	701	600	103 100 Ft	122 000 Ft
AR-617	2316001741-xx	600	1741	524	9,7	987	900	124 100 Ft	143 100 Ft
AR-708	2310750817-xx	750	817	675	5,2	546	300	94 800 Ft	113 800 Ft
AR-712	2317501237-xx	750	1237	675	8,2	856	600	110 200 Ft	129 100 Ft
AR-717	2317501741-xx	750	1741	675	11,5	1203	900	133 000 Ft	152 000 Ft



Bekötés két oldalról

p=max
8 BAR



34 db
ENIX alapszín
42-43. old.



200 db
Extra rend. szín
43. old.



Csőtakaró
rozetta
40. old.



Fűtőpatronok
32-33. old.



Feltöltve is
rendelhető
Lásd 32. old.



Bekötő
szelepek
34-35. old

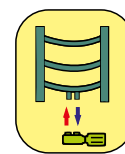

Szelep bekötési
módok
36-38. old.

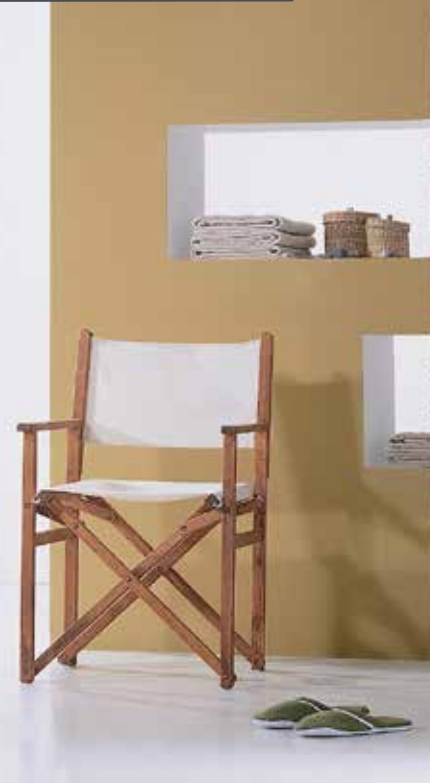

A radiátorba belehegesztett pót törölköző tartók egyrészt rendkívül kényelmes használatot biztosítanak, másrészt a radiátor a több cső miatt, plusz hőleadással is rendelkezik.

Minden radiátoron* 3 db pót törölközőtartót találhat, kivéve a BAR-406 és BAR-507 típusokat.

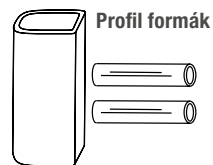
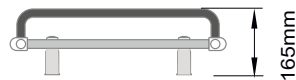
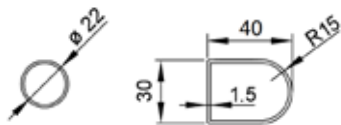

Az -xx helyére a kiválasztott radiátor színkódját kell feltüntetni. Enix színkódok a 42-43. oldalon találhatóak.
Példa: 3110400620-xx → 3110400620-01 (01= fényes fehér)

SZÍN	SZÍN
FEHÉR: RAL 9016 fényes fehér 01 matt fehér 02	Minden szín az Enix alapszínekből (a 2 db fehér kivételével)

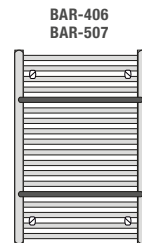

Típus	Kód	Szélesség [mm]	Magasság [mm]	Bekötési távolság [mm]	Térfogat [liter]	Hőleadás [W]	Ajánlott fűtőpatron [W]	ÁR	ÁR
BAR-406	3110400620-xx	400	620	350	2,3	305	300	30 000 Ft	58 800 Ft
BAR-409	3110400944-xx	400	944	350	3,5	460	300	37 000 Ft	65 800 Ft
BAR-411	3114001154-xx	400	1154	350	4,4	574	300	44 000 Ft	72 900 Ft
BAR-507	3110500732-xx	500	732	450	3,2	448	300	36 400 Ft	65 200 Ft
BAR-509	3110500944-xx	500	944	450	4,1	580	300	41 100 Ft	69 900 Ft
BAR-511	3115001154-xx	500	1154	450	5,1	730	600	47 100 Ft	76 400 Ft
BAR-513	3115001322-xx	500	1322	450	5,8	833	600	51 500 Ft	81 000 Ft
BAR-515	3115001490-xx	500	1490	450	6,4	906	900	57 400 Ft	87 200 Ft
BAR-609	3110600944-xx	600	944	550	4,9	683	600	44 300 Ft	73 200 Ft
BAR-611	3116001154-xx	600	1154	550	5,9	856	600	53 200 Ft	82 900 Ft
BAR-613	3116001322-xx	600	1322	550	6,6	986	900	57 500 Ft	87 300 Ft
BAR-615	3116001490-xx	600	1490	550	7,3	1084	900	62 500 Ft	92 600 Ft
BAR-617	3116001742-xx	600	1742	550	8,2	1214	1200	69 200 Ft	99 600 Ft
BAR-709	3110750944-xx	750	944	700	5,6	852	600	56 400 Ft	86 200 Ft
BAR-711	3117501154-xx	750	1154	700	6,9	1070	900	62 700 Ft	92 800 Ft
BAR-713	3117501322-xx	750	1322	700	7,9	1214	1200	74 200 Ft	104 900 Ft
BAR-715	3117501490-xx	750	1490	700	8,7	1360	1200	73 800 Ft	104 000 Ft
BAR-717	3117501742-xx	750	1742	700	9,7	1495	1500	79 000 Ft	109 700 Ft

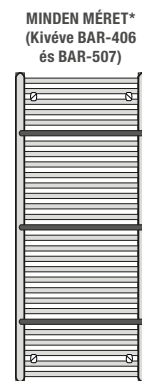

Bekötés két oldalról

p=max 10 BAR



34 db ENIX alapszín 42-43. old.



200 db Extra rend. szín 43. old.



Csőtakaró rozetta 40. old.



Fűtőpatronok 32-33. old.



Feltöltve is rendelhető Lásd 32. old.



Bekötő szelepek 34-35. old

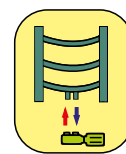

Szelep bekötési módok 36-38. old.



Tradicionális, hagyományos megjelenés, egyenes csövezéssel.

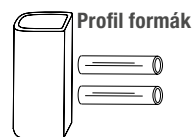
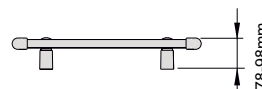
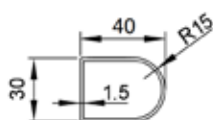

Az -xx helyére a kiválasztott radiátor színkódját kell feltüntetni. Enix színkódok a 42-43. oldalon találhatóak.
Példa: 3120400620-xx → 3120400620-01 (01= fényes fehér)

SZÍN	SZÍN
FEHÉR: RAL 9016	Minden szín az Enix alapszínekben
fényes fehér 01	(a 2 db fehér kivételével)
matt fehér 02	
ÁR	ÁR

Típus	Kód	Szélesség [mm]	Magasság [mm]	Bekötési távolság [mm]	Térfogat [liter]	Hőleadás [W]	Ajánlott fűtőpatron [W]	ÁR	ÁR
TUR-406	3120400620-xx	400	620	350	2,9	280	300	25 500 Ft	54 400 Ft
TUR-407	3120400740-xx	400	740	350	3,1	391	300	27 300 Ft	56 200 Ft
TUR-409	3120400944-xx	400	944	350	3,3	482	300	29 000 Ft	57 800 Ft
TUR-411	3124001154-xx	400	1154	350	3,8	577	600	32 400 Ft	61 300 Ft
TUR-413	3124001322-xx	400	1322	350	4,3	670	600	35 200 Ft	64 000 Ft
TUR-507	3120500740-xx	500	740	450	3,5	471	300	29 700 Ft	59 700 Ft
TUR-509	3120500944-xx	500	944	450	3,8	554	300	34 600 Ft	69 600 Ft
TUR-511	3125001154-xx	500	1154	450	4,7	687	600	40 200 Ft	75 900 Ft
TUR-513	3125001322-xx	500	1322	450	5,4	769	600	43 400 Ft	80 700 Ft
TUR-515	3125001490-xx	500	1490	450	6,1	855	600	49 100 Ft	86 400 Ft
TUR-517	3125001742-xx	500	1742	450	6,9	960	900	54 300 Ft	92 700 Ft
TUR-518	3125001820-xx	500	1820	450	7,4	1080	1200	58 000 Ft	91 300 Ft
TUR-607	3120600740-xx	600	740	550	3,9	581	300	31 600 Ft	61 400 Ft
TUR-609	3120600944-xx	600	944	550	4,3	656	600	37 000 Ft	72 000 Ft
TUR-611	3126001154-xx	600	1154	550	5,4	810	600	43 500 Ft	79 500 Ft
TUR-613	3126001322-xx	600	1322	550	6,2	911	900	47 900 Ft	86 000 Ft
TUR-615	3126001490-xx	600	1490	550	6,9	1012	900	53 600 Ft	87 400 Ft
TUR-617	3126001742-xx	600	1742	550	7,9	1137	900	59 500 Ft	93 300 Ft
TUR-618	3126001820-xx	600	1820	550	8,3	1210	1200	62 800 Ft	96 500 Ft
TUR-709	3120750944-xx	750	944	700	5,1	806	600	44 500 Ft	83 000 Ft
TUR-711	3127501154-xx	750	1154	700	6,4	984	900	47 900 Ft	81 600 Ft
TUR-713	3127501322-xx	750	1322	700	7,3	1120	900	54 500 Ft	92 100 Ft
TUR-715	3127501490-xx	750	1490	700	8,2	1255	1200	57 200 Ft	92 500 Ft
TUR-717	3127501742-xx	750	1742	700	9,4	1400	1200	64 700 Ft	102 700 Ft
TUR-718	3127501820-xx	750	1820	700	9,7	1520	1500	77 300 Ft	105 900 Ft

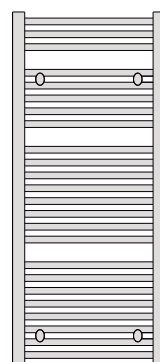

Bekötés két oldalról

p=max 10 BAR



34 db ENIX alapszín 42-43. old.



200 db Extra rend. szín 43. old.



Csőtakaró rozetta 40. old.



Fűtőpatronok 32-33. old.



Feltöltve is rendelhető Lásd 32. old.



Bekötő szelepek 34-35. old

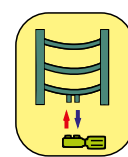

Szelep bekötési módok 36-38. old.



Jellegét az egyszerű kivitel,
a finom és lágy ívben meghajlított
csövek határozzák meg.

D= 500 mm szélesség esetén 92-112 mm
D= 600 mm szélesség esetén 104-124 mm
D= 750 mm szélesség esetén 120-140 mm

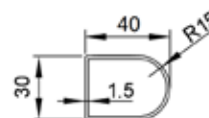
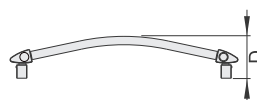

Az -xx helyére a kiválasztott radiátor színkódját kell feltüntetni.
Enix színkódok a 42-43. oldalon találhatóak.
Példa: 3130500620-xx → 3130500620-01 (01= fényes fehér)

SZÍN SZÍN
FEHÉR: RAL 9016
fényes fehér 01
matt fehér 02
Minden szín az Enix alapszínekben (a 2 db fehér kivételével)

ÁR **ÁR**

Típus	Kód	Szélesség [mm]	Magasság [mm]	Bekötési távolság [mm]	Térfogat [liter]	Hőleadás [W]	Ajánlott fűtőpatron [W]	ÁR	ÁR
WEZ-506	3130500620-xx	500	620	450	2,9	381	300	30 400 Ft	59 200 Ft
WEZ-507	3130500780-xx	500	732	450	3,2	478	300	33 000 Ft	61 900 Ft
WEZ-509	3130500944-xx	500	944	450	3,9	574	300	35 600 Ft	66 400 Ft
WEZ-511	3135001154-xx	500	1154	450	4,8	722	600	41 200 Ft	72 800 Ft
WEZ-513	3135001322-xx	500	1322	450	5,5	823	600	44 300 Ft	77 100 Ft
WEZ-515	3135001490-xx	500	1490	450	6,2	923	900	50 500 Ft	81 200 Ft
WEZ-517	3135001742-xx	500	1742	450	7,2	1170	1200	57 300 Ft	86 000 Ft
WEZ-609	3130600944-xx	600	944	550	4,4	661	600	38 200 Ft	69 000 Ft
WEZ-611	3136001154-xx	600	1154	550	5,5	835	600	44 900 Ft	76 700 Ft
WEZ-613	3136001322-xx	600	1322	550	6,3	952	900	49 100 Ft	82 800 Ft
WEZ-615	3136001490-xx	600	1490	550	7,1	1070	900	54 600 Ft	84 600 Ft
WEZ-617	3136001742-xx	600	1742	550	8,1	1229	1200	63 200 Ft	91 900 Ft
WEZ-709	3130750944-xx	750	944	700	5,2	736	600	46 700 Ft	76 700 Ft
WEZ-711	3137501154-xx	750	1154	700	6,5	966	900	48 600 Ft	78 800 Ft
WEZ-713	3137501322-xx	750	1322	700	7,4	1119	900	55 400 Ft	89 200 Ft
WEZ-715	3137501490-xx	750	1490	700	8,3	1266	1200	59 500 Ft	88 200 Ft
WEZ-717	3137501742-xx	750	1742	700	9,5	1464	1200	67 100 Ft	96 200 Ft

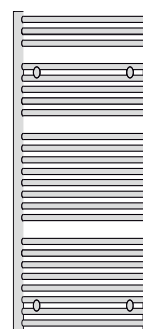

Bekötés két oldalról

p=max 10 BAR



34 db ENIX alapszín 42-43. old.



200 db Extra rend. szín 43. old.



Csőtakaró rozetta 40. old.



Fűtőpatronok 32-33. old.



Feltöltve is rendelhető Lásd 32. old.



Bekötő szelepek 34-35. old

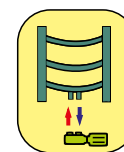

Szelep bekötési módok 36-38. old.

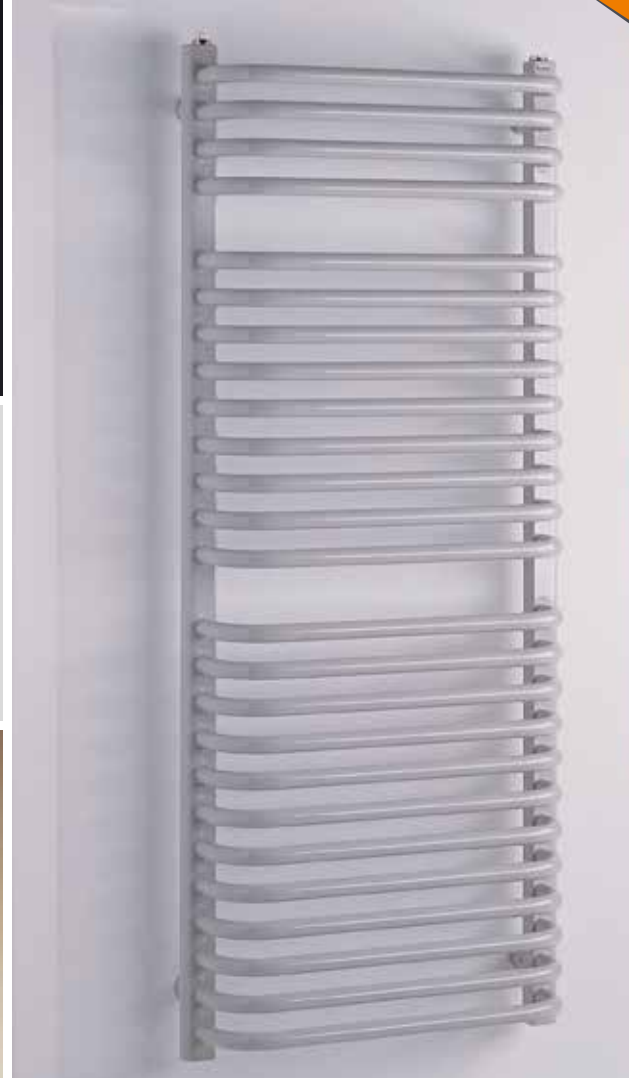

Egyszerű, de funkcionális kivitel.
A széles méretválasztékból adódóan
sok fürdőszobában megállja a helyét.

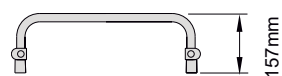
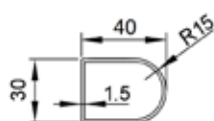

Az -xx helyére a kiválasztott radiátor színkódját kell feltüntetni.
Enix színkódok a 42-43. oldalon találhatóak.
Példa: 2320300776-xx → 2320300776-01 (01= fényes fehér)

SZÍN	SZÍN
FEHÉR: RAL 9016	Minden szín az Enix
fényes fehér 01	alapszínekben
matt fehér 02	(a 3 db fehér
struct. fehér L3	kivételével)

Típus	Kód	Szélesség [mm]	Magasság [mm]	Bekötési távolság [mm]	Térfogat [liter]	Hőleadás [W]	Ajánlott fűtőpatron [W]	ÁR	ÁR
A-308	2320300776-xx	300	776	250	3,1	320	300	72 300 Ft	89 400 Ft
A-310	2320300996-xx	300	996	250	3,9	397	300	85 900 Ft	103 000 Ft
A-312	2323001216-xx	300	1216	250	4,9	496	300	90 300 Ft	107 400 Ft
A-408	2320400776-xx	400	776	350	3,6	391	300	75 400 Ft	92 500 Ft
A-410	2320400996-xx	400	996	350	4,6	487	300	81 600 Ft	98 700 Ft
A-412	2324001216-xx	400	1216	350	5,7	608	600	93 700 Ft	110 700 Ft
A-504	2320500380-xx	500	380	450	2,0	233	-	60 000 Ft	77 100 Ft
A-508	2320500776-xx	500	776	450	4,1	461	300	78 700 Ft	95 700 Ft
A-510	2320500996-xx	500	996	450	5,2	583	300	85 900 Ft	103 000 Ft
A-512	2325001216-xx	500	1216	450	6,4	718	600	96 900 Ft	114 000 Ft
A-515	2325001524-xx	500	1524	157	5,2	900	6000	109 600 Ft	126 600 Ft
A-517	2325001744-xx	500	1744	450	9,2	1027	900	122 100 Ft	139 200 Ft
A-604	2320600380-xx	600	380	550	2,3	268	-	62 200 Ft	79 300 Ft
A-608	2320600776-xx	600	776	550	4,6	531	300	82 200 Ft	99 200 Ft
A-610	2320600996-xx	600	996	550	5,8	662	600	89 500 Ft	106 600 Ft
A-612	2326001216-xx	600	1216	550	7,2	829	600	100 500 Ft	117 600 Ft
A-615	2326001524-xx	600	1524	550	8,7	1022	900	114 900 Ft	132 000 Ft
A-617	2326001744-xx	600	1744	550	10,3	1190	900	128 500 Ft	145 500 Ft

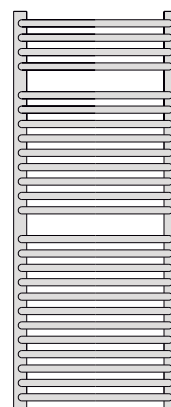

Bekötés két oldalról

p=max
10 BAR



34 db
ENIX alapszín
42-43. old.



200 db
Extra rend. szín
43. old.



Csőtakaró
rozetta
40. old.



Fűtőpatronok
32-33. old.



Feltöltve is
rendelhető
Lásd 32. old.



Bekötő szelepek
34-35. old

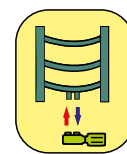

Szelep bekötési
módok
36-38. old.



PN-EN
ISO 9001:2009

„I-es” típusú patron

GV-típusú fűtőpatronok

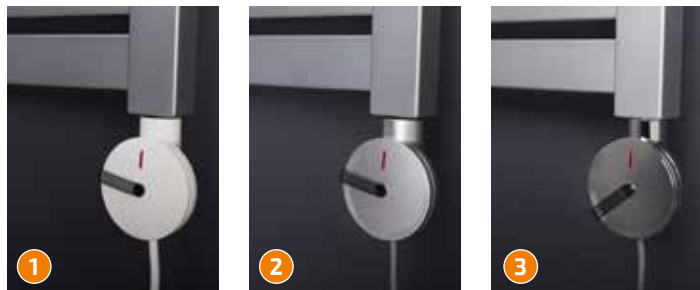

Típus 1	Kód	Szín	Teljesítmény [W]	ÁR
GV-300	4110000300-01	Fehér	300W	43 100 Ft
GV-600	4120000600-01	Fehér	600W	44 600 Ft
GV-900	4130000900-01	Fehér	900W	46 100 Ft

Típus 2	Kód	Szín	Teljesítmény [W]	ÁR
GV-300	4140000300-06	Ezüst	300W	46 200 Ft
GV-600	4150000600-06	Ezüst	600W	47 800 Ft
GV-900	4160000900-06	Ezüst	900W	49 300 Ft

Típus 3	Kód	Szín	Teljesítmény [W]	ÁR
GV-300	4170000300-CH	Króm	300W	47 900 Ft
GV-600	4180000600-CH	Króm	600W	49 400 Ft
GV-900	4190000900-CH	Króm	900W	51 000 Ft

GV-típusú patronok működési leírása:

A patron a radiátorban lévő víz hőmérsékletét érzékeli, függetlenül a helyiség hőmérsékletétől.

Turbó funkció: a bekapcsolást követően az első két órán belül maximális teljesítménnyel működik a hatékonyabb felfűtés vagy törölközőszárítás céljából. Ez a funkció a világító LED gomb megnyomásával kikapcsolható. Így a hőmérséklet szabadon szabályozható.

A fűtőbetét és az elektromos vezérlés szétválasztható.

Gyártó: ENIX

„II-es” típusú patron

GT-típusú fűtőpatronok



Típus	Kód	Szín	Teljesítmény [W]	ÁR
GT-300	4250000300-01	Fehér	300W	32 300 Ft
GT-600	4260000600-01	Fehér	600W	32 900 Ft
GT-900	4270000900-01	Fehér	900W	33 400 Ft
GT-1200	4280001200-01	Fehér	1200W	36 000 Ft
GT-1500	4290001500-01	Fehér	1500W	36 500 Ft

GT-típusú patronok működési leírása:

A patron a radiátorban lévő víz hőmérsékletét érzékeli, függetlenül a helyiség hőmérsékletétől.

Thermosztaiikus fűtőpatron, 3 fokozatú szabályozóval.

A T-idom a szett tartozéka.

Teljesítmény: 300-1500W.

Gyártó: Heat-Pol

Radiátor feltöltés



Amennyiben a radiátort nem kötjük a fűtés rendszerbe, feltöltjük hőközlő folyadékkal és kizárólag elektromos fűtőpatron használva melegítjük a radiátorban lévő vizet.

Feltöltés módjai:

- feltöltés otthon, házilag desztillált vízzel.
- feltöltés a gyárban thermo olajjal.

Amennyiben a gyári feltöltést választjuk felár ellenében kapunk a radiátor mellé egy hosszú távon jól használható fűtési megoldást. A gyár feltölti, behelyezi a fűtő betétet majd légteleníti a radiátort. Vagyis használatra készen szállítja.

A gyári feltöltés kizárólag 'GV' (I-es típusú) és GHE (III-as típusú) ENIX fűtőpatronnal kérhető!

Gyári feltöltés esetén az alábbi költségekkel kalkuláljunk:

- 1, a kiválasztott radiátor ára
- 2, a kiválasztott fűtőpatron ára
- 3, feltöltési díj

A feltöltési díj mérettől független.

Figyelem: a feltöltési díj nem tartalmazza a fűtőpatron árát!

Feltöltés módja	Kód	ÁR
Feltöltés GV patronnal	5110000000-00	22 100 Ft
Feltöltés GHE patronnal	5120000000-00	22 100 Ft
Feltöltés GT patronnal	nem lehetséges	



PN-EN
ISO 9001:2009

„III-as” típusú patron

GHE-típusú fűtőpatronok



„D” alakú



30x30



„0” alakú



„D” alakú



„0” alakú

„D” alakú

Választható formák:

- szögletes: 30×30
- szögletes: 40×30
- „0” alakú
- „D” alakú

GHE-típusú patronok működési leírása:

A patron a radiátorban lévő víz hőmérsékletét érzékeli, függetlenül a helyiség hőmérsékletétől.

Turbó funkció: a bekapcsolást követően az első két órában maximális teljesítménnyel működik a hatékonyabb felfűtés vagy törölközőszárítás céljából. Ez a funkció kikapcsolható. Így a hőmérséklet szabadon szabályozható. A radiátor jellege meghatározza a burkolat formáját. Gyártó: Enix és Heat-Pol

	Típus	Kód	Teljesítmény [W]	Szín	ÁR
30x30-as szögletes	GHE-300	4350000300-01	300	Fehér (01)	54 900 Ft
	GHE-600	4360000600-01	600	Fehér (01)	55 300 Ft
	GHE-900	4370000900-01	900	Fehér (01)	55 400 Ft
	GHE-300	4380000300-CH	300	Króm (CH)	57 600 Ft
	GHE-600	4390000600-CH	600	Króm (CH)	57 700 Ft
	GHE-900	4400000900-CH	900	Króm (CH)	57 900 Ft
	GHE-300	4410000300-21	300	Matt fekete (21)	57 600 Ft
	GHE-600	4420000600-21	600	Matt fekete (21)	57 700 Ft
	GHE-900	4430000900-21	900	Matt fekete (21)	57 900 Ft
	GHE-300	4440000300-14	300	Grafit struct. (14)	57 600 Ft
	GHE-600	4450000600-14	600	Grafit struct. (14)	57 700 Ft
	GHE-900	4460000900-14	900	Grafit struct. (14)	57 900 Ft
	GHE-300	4470000300-13	300	Antracit struct. (13)	57 600 Ft
	GHE-600	4480000600-13	600	Antracit struct. (13)	57 700 Ft
	GHE-900	4490000900-13	900	Antracit struct. (13)	57 900 Ft

	Típus	Kód	Teljesítmény [W]	Szín	ÁR
40x30-as szögletes	GHE-300	4500000300-01	300W	Fehér (01)	54 900 Ft
	GHE-600	4510000600-01	600W	Fehér (01)	55 300 Ft
	GHE-900	4520000900-01	900W	Fehér (01)	55 400 Ft
	GHE-300	4530000300-CH	300W	Króm (CH)	57 600 Ft
	GHE-600	4540000600-CH	600W	Króm (CH)	57 700 Ft
	GHE-900	4550000900-CH	900W	Króm (CH)	57 900 Ft
	GHE-300	4560000300-21	300W	Matt fekete (21)	57 600 Ft
	GHE-600	4570000600-21	600W	Matt fekete (21)	57 700 Ft
	GHE-900	4580000900-21	900W	Matt fekete (21)	57 900 Ft
	GHE-300	4590000300-14	300W	Grafit struct. (14)	57 600 Ft
	GHE-600	4600000600-14	600W	Grafit struct. (14)	57 700 Ft
	GHE-900	4610000900-14	900W	Grafit struct. (14)	57 900 Ft
	GHE-300	4620000300-13	300W	Antracit struct. (13)	57 600 Ft
	GHE-600	4630000600-13	600W	Antracit struct. (13)	57 700 Ft
	GHE-900	4640000900-13	900W	Antracit struct. (13)	57 900 Ft

	Típus	Kód	Teljesítmény [W]	Szín	ÁR
„0” alakú	GHE-300	4650000300-01	300	Fehér (01)	54 900 Ft
	GHE-600	4660000600-01	600	Fehér (01)	55 300 Ft
	GHE-900	4670000900-01	900	Fehér (01)	55 400 Ft
	GHE-300	4680000300-CH	300	Króm (CH)	57 600 Ft
	GHE-600	4690000600-CH	600	Króm (CH)	57 700 Ft
	GHE-900	4700000900-CH	900	Króm (CH)	57 900 Ft
	GHE-300	4710000300-21	300	Matt fekete (21)	57 600 Ft
	GHE-600	4720000600-21	600	Matt fekete (21)	57 700 Ft
	GHE-900	4730000900-21	900	Matt fekete (21)	57 900 Ft
	GHE-300	4740000300-14	300	Grafit struct. (14)	57 600 Ft
	GHE-600	4750000600-14	600	Grafit struct. (14)	57 700 Ft
	GHE-900	4760000900-14	900	Grafit struct. (14)	57 900 Ft
	GHE-300	4770000300-13	300	Antracit struct. (13)	57 600 Ft
	GHE-600	4780000600-13	600	Antracit struct. (13)	57 700 Ft
	GHE-900	4790000900-13	900	Antracit struct. (13)	57 900 Ft

	Típus	Kód	Teljesítmény [W]	Szín	ÁR
„D” alakú	GHE-300	4800000300-01	300W	Fehér (01)	54 900 Ft
	GHE-600	4810000600-01	600W	Fehér (01)	55 300 Ft
	GHE-900	4820000900-01	900W	Fehér (01)	55 400 Ft
	GHE-300	4830000300-CH	300W	Króm (CH)	57 600 Ft
	GHE-600	4840000600-CH	600W	Króm (CH)	57 700 Ft
	GHE-900	4850000900-CH	900W	Króm (CH)	57 900 Ft
	GHE-300	4860000300-21	300W	Matt fekete (21)	57 600 Ft
	GHE-600	4870000600-21	600W	Matt fekete (21)	57 700 Ft
	GHE-900	4880000900-21	900W	Matt fekete (21)	57 900 Ft
	GHE-300	4890000300-14	300W	Grafit struct. (14)	57 600 Ft
	GHE-600	4900000600-14	600W	Grafit struct. (14)	57 700 Ft
	GHE-900	4910000900-14	900W	Grafit struct. (14)	57 900 Ft
	GHE-300	4920000300-13	300W	Antracit struct. (13)	57 600 Ft
	GHE-600	4930000600-13	600W	Antracit struct. (13)	57 700 Ft
	GHE-900	4940000900-13	900W	Antracit struct. (13)	57 900 Ft

Típus: T-IDOMOS SZELEP

„A” típusú szelep

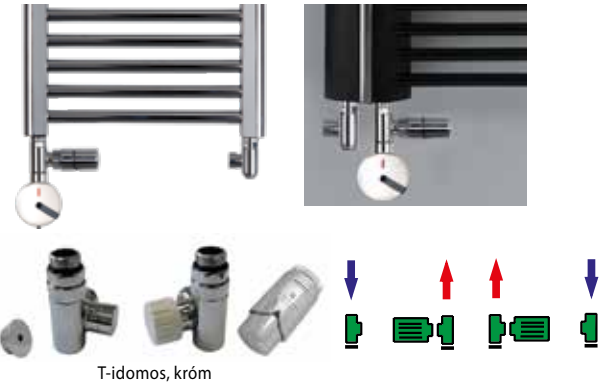

Típus	Kód	Kivitel	Szín	ÁR
T-idomos szelep „A”	6110010000-01	átfordítható	Fényes fehér	56 900 Ft
T-idomos szelep „A”	6110010000-CH	átfordítható	Króm	65 400 Ft
T-idomos szelep „A”	6110010000-xx	átfordítható	ENIX vagy RAL színek	109 400 Ft

- Termosztatikus radiátor szelep.
- A szelep szett négy elemből áll.
- A termostatikus szabályozó szelepet az előremenő oldalra kell szerelni.
- Bekötés a fal irányából.
- A szelep átfordítható, nincs belőle jobbos vagy balos kivitel.

FIGYELEM! A képen látható GV típusú fűtőpatron nem tartozék!

LÁNDZSÁS SZELEP

„B” típusú szelep

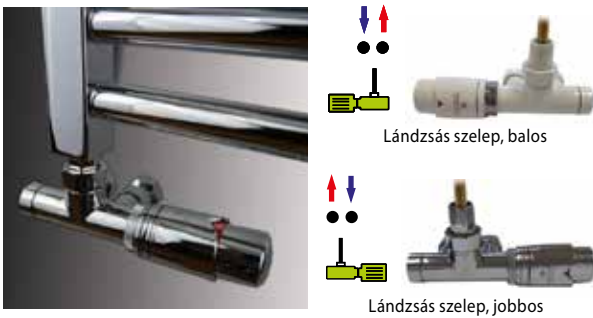

Típus	Kód	Kivitel	Szín	ÁR
Lándzsás szelep „B”	6120010000-01	jobbos	Fényes fehér	49 600 Ft
Lándzsás szelep „B”	6120020000-01	balos	Fényes fehér	49 600 Ft
Lándzsás szelep „B”	6120010000-CH	jobbos	Króm	58 200 Ft
Lándzsás szelep „B”	6120020000-CH	balos	Króm	58 200 Ft
Lándzsás szelep „B”	6120010000-xx	jobbos	ENIX vagy RAL színek	94 300 Ft
Lándzsás szelep „B”	6120020000-xx	balos	ENIX vagy RAL színek	94 300 Ft

- Termosztatikus radiátor szelep.
- A termostatikus szabályozó szelepet a visszatérő oldalra kell szerelni.
- Bekötés a fal irányából.
- JOBBOS vagy BALOS kivitel

FIGYELEM! A fali bekötéshez szükséges szorítógyűrű külön rendelendő (2 db/szelep).

DUOPLEX SZELEP

„C” típusú szelep

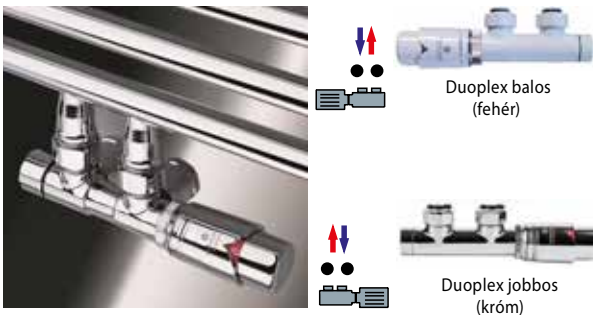

Típus	Kód	Kivitel	Szín	ÁR
Duoplex szelep „C”	6130010000-01	jobbos	Fényes fehér	53 000 Ft
Duoplex szelep „C”	6130020000-01	balos	Fényes fehér	53 000 Ft
Duoplex szelep „C”	6130010000-CH	jobbos	Króm	61 600 Ft
Duoplex szelep „C”	6130020000-CH	balos	Króm	61 600 Ft
Duoplex szelep „C”	6130010000-xx	jobbos	ENIX vagy RAL színek	85 600 Ft
Duoplex szelep „C”	6130010000-xx	balos	ENIX vagy RAL színek	85 600 Ft

- Termosztatikus radiátor szelep.
- A termostatikus szabályozó szelepet a visszatérő oldalra kell szerelni.
- Bekötés a fal irányából.
- JOBBOS vagy BALOS kivitel

FIGYELEM! A fali bekötéshez szükséges szorítógyűrű külön rendelendő (2 db/szelep).

SZORÍTÓGYŰRŰ



Típus	Kód	Kivitel	Szín	ÁR
Szorító gyűrű	6140011000-01	PEX csőhöz	Fényes fehér	3 100 Ft/db
Szorító gyűrű	6140011000-CH	PEX csőhöz	Króm	3 100 Ft/db
Szorító gyűrű	6140011000-xx	PEX csőhöz	ENIX vagy RAL színek	6 300 Ft/db

Típus	Kód	Kivitel	Szín	ÁR
Szorító gyűrű	6150011000-01	RÉZ csőhöz	Fényes fehér	3 100 Ft/db
Szorító gyűrű	6150011000-CH	RÉZ csőhöz	Króm	3 100 Ft/db
Szorító gyűrű	6150011000-xx	RÉZ csőhöz	ENIX vagy RAL színek	6 300 Ft/db

- Cső vastagság 16 mm.
- Az alábbi típusú szelepekhez külön kell rendelni, mert nem tartozéka a szelepeknek: **Duoplex, Lándzsás, Mini**
- 1 db szelep bekötéséhez 2 db szorítógyűrű szükséges!

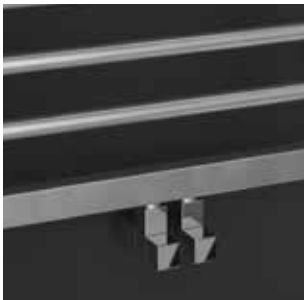
SQUARE SZELEP
„D” típusú szelep

Típus	Kód	Kivitel	Szín	ÁR
Square szelep „D”	6160011100-01	párban	Fényes fehér	64 300 Ft
Square szelep „D”	6160011100-CH	párban	Króm	66 600 Ft
Square szelep „D”	6160011100-xx	párban	ENIX vagy RAL színek	96 800 Ft

- Manuális radiátor szelep.
- A manuális szabályozó fejet a radiátor előremenő oldalára kell szerelni.
- Bekötés a fal irányából.
- Az egység 2 db szelepből áll.

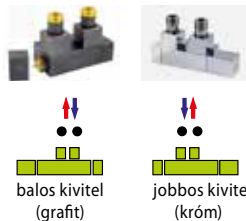
SQUARE-DUOPLEX SZELEP
„E” típusú szelep

 balos kivitel
(grafit)

 jobbos kivitel
(króm)

Típus	Kód	Kivitel	Szín	ÁR
Square-Duoplex szelep „E”	6170010000-01	jobbos	Fényes fehér	84 900 Ft
Square-Duoplex szelep „E”	6170020000-01	balos	Fényes fehér	84 900 Ft
Square-Duoplex szelep „E”	6170010000-CH	jobbos	Króm	88 400 Ft
Square-Duoplex szelep „E”	6170020000-CH	balos	Króm	88 400 Ft
Square-Duoplex szelep „E”	6170010000-xx	jobbos	ENIX vagy RAL színek	129 900 Ft
Square-Duoplex szelep „E”	6170020000-xx	balos	ENIX vagy RAL színek	129 900 Ft

- Manuális radiátor szelep.
- A manuális szabályozó fejet a radiátor előremenő oldalára kell szerelni.
- Bekötés a fal irányából.

ELEGANT SZELEP
„F” típusú szelep

Elegant szelep, króm



Elegant szelep, fehér



Típus	Kód	Kivitel	Szín	ÁR
Elegant szelep „F”	6180011110-01	párban	Fényes fehér	40 300 Ft
Elegant szelep „F”	6180011110-CH	párban	Króm	41 400 Ft
Elegant szelep „F”	6180011110-xx	párban	ENIX vagy RAL színek	57 700 Ft

- Manuális radiátor szelep.
- A manuális szabályozó fejet a radiátor előremenő oldalára kell szerelni.
- Bekötés a fal irányából.
- Az egység 2 db szelepből áll.

MINI SZELEP
„G” típusú szelep

 balos kivitel
jobbos kivitel

Típus	Kód	Kivitel	Szín	ÁR
Mini szelep „G”	6190010000-01	jobbos	Fényes fehér	27 100 Ft
Mini szelep „G”	6190020000-01	balos	Fényes fehér	27 100 Ft
Mini szelep „G”	6190010000-CH	jobbos	Króm	28 200 Ft
Mini szelep „G”	6190020000-CH	balos	Króm	28 200 Ft
Mini szelep „G”	6190010000-xx	jobbos	ENIX vagy RAL színek	82 500 Ft
Mini szelep „G”	6190020000-xx	balos	ENIX vagy RAL színek	82 500 Ft

- Termosztatikus radiátor szelep.
- A termosztatikus szabályozó szelepet az előremenő oldalra kell szerelni.
- Bekötés a fal irányából.
- JOBBOS vagy BALOS kivitel

FIGYELEM! A fali bekötéshez szükséges szorítógyűrű a fehér és a króm színekhez külön rendelendő (2 db/szelep). **Az ENIX vagy a RAL színek esetén, a szorító gyűrű a szelep tartozéka.**



Két oldalról külön beköthető radiátorok bekötési lehetőségei: (bekötési módok 1-5-ig)

1-es bekötési mód

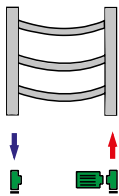

Bekötés módja:
A radiátort a fűtés rendszerbe kötjük két oldalról, és nem használunk külön elektromos fűtő egységet.

Felhasználható szelep típusok:

- „A” típus: T-idomos szelep
- „D” típus: Square szelep
- „F” típus: Elegant szelep
- „G” típus: Mini szelep

Thermosztatikus fej:

Az „A” és „G” típusú szelepnél az előremenő oldalra kerül.

2-es bekötési mód

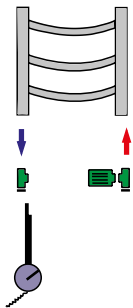

Bekötés módja:
A radiátort a fűtés rendszerbe kötjük két oldalról, és használunk külön elektromos fűtő egységet. Ezáltal amikor nem megy a központi fűtés, akkor is tudjuk használni a radiátort fűtésre.

Felhasználható szelep típusok:

- „A” típus: T-idomos szelep

Felhasználható fűtőpatron típusok:

- „I” típus: GV-fűtőpatron
- „II” típus: GT-fűtőpatron
- „III” típus: GHE Eco fűtőpatron

Thermosztatikus fej:

Az előremenő oldalra kerül.

3-as bekötési mód

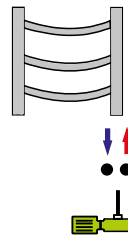

Bekötés módja:
A radiátort a fűtés rendszerbe kötjük be, és nem használunk külön elektromos fűtő egységet.

Felhasználható szelep típusok:

- „B” típus: Lándzsás szelep

Thermosztatikus fej:

A visszatérő oldalra kerül

4-es bekötési mód

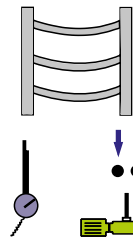

Bekötés módja:
A radiátort a fűtés rendszerbe kötjük be, és használunk külön elektromos fűtő egységet. Ezáltal amikor nem megy a központi fűtés, akkor is tudjuk használni a radiátort fűtésre.

Felhasználható szelep típusok:

- „B” típus: Lándzsás szelep

Felhasználható fűtőpatron típusok:

- „I” típus: GV-fűtőpatron
- „II” típus: GT-fűtőpatron
- „III” típus: GHE Eco fűtőpatron

Thermosztatikus fej:

A visszatérő oldalra kerül

5-ös bekötési mód

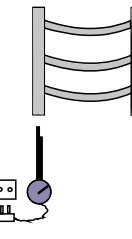

Bekötés módja:
A radiátort nem kötjük a fűtés rendszerbe egy oldalról kötjük be, és használunk hőközlő folyadékkal és kizárólag elektromos fűtőpatront használva melegítjük a radiátorban lévő vizet.

Figyelem:

A feltöltés bővebben a 34. oldalon található.

Felhasználható fűtőpatron típusok desztillált vízzel otthoni feltöltés esetén:

- „I” típus: GV-fűtőpatron
- „II” típus: GT-fűtőpatron
- „III” típus: GHE Eco fűtőpatron

Felhasználható fűtőpatron típusok thermo olajjal gyárilag feltöltve:

- „I” típus: GV-fűtőpatron
- „III” típus: GHE Eco fűtőpatron



Egy oldalról 50 mm-es (MM) csatlakozással rendelkező radiátorok bekötési lehetőségei: (bekötési módok 6-8-ig)

6-os bekötési mód

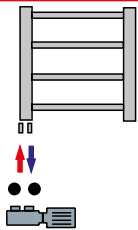

Bekötés módja:
Ezt a bekötési módot, olyan radiátoroknál alkalmazzuk, amik egy oldalas bekötéssel rendelkeznek.

Például:

- Rama (RM)
- Rama Mirror (RMM)
- Madera (MD)
- Sorrento (SR)

A radiátor a fűtés rendszerbe kötjük egy oldalról, és nem használunk külön elektromos fűtő egységet.

Felhasználható szelep típusok:

- „C” típus: Duoplex szelep
- „D” típus: Square szelep
- „E” típus: Square-duplex szelep
- „F” típus: Elegant szelep

Thermosztatikus fej:

A „C” típusú szelepnél a visszatérő oldalra kerül.

7-es bekötési mód

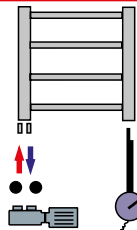

Bekötés módja:
Ezt a bekötési módot, olyan radiátoroknál alkalmazzuk, amik egy oldalas bekötéssel rendelkeznek.

Például:

- Rama (RM), Rama Mirror (RMM)

A radiátor a fűtés rendszerbe kötjük egy oldalról, és külön alkalmazzunk elektromos fűtő egységet.

Felhasználható szelep típusok:

- „C” típus: Duoplex szelep
- „D” típus: Square szelep
- „E” típus: Square-duplex szelep
- „F” típus: Elegant szelep

Felhasználható fűtőpatron típusok:

- „I” típus: GV-fűtőpatron
- „II” típus: GT-fűtőpatron
- „III” típus: GHE Eco fűtőpatron

Thermosztatikus fej:

A „C” típusú szelepnél a visszatérő oldalra kerül.

8-as bekötési mód

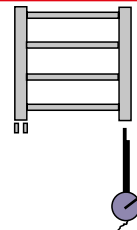

Bekötés módja:
A radiátort nem kötjük a fűtés rendszerbe, feltöltjük hőközlő folyadékkal és kizárólag elektromos fűtőpatront használva melegítjük a radiátorban lévő vizet.

Például:

- Rama (RM)
- Rama Mirror (RMM)

Figyelem:

A feltöltés bővebben a 34. oldalon található.

Felhasználható fűtőpatron típusok desztillált vízzel otthoni feltöltés esetén:

- „I” típus: GV-fűtőpatron
- „II” típus: GT-fűtőpatron
- „III” típus: GHE Eco fűtőpatron

Felhasználható fűtőpatron típusok thermo olajjal gyárilag feltöltve:

- „I” típus: GV-fűtőpatron
- „III” típus: GHE Eco fűtőpatron



Középen 50 mm-es (MM) csatlakozással rendelkező radiátorok bekötési lehetőségei: (bekötési módok 9-11-ig)

9-es bekötési mód

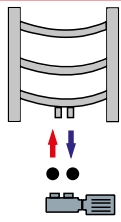

Bekötés módja:

A radiátort a fűtés rendszerbe kötjük a középső bekötő csomagtal segítségével oly módon, hogy nem használunk külön elektromos fűtő egységet.

Felhasználható szelep típusok:

- „C” típus: Duoplex szelep
- „D” típus: Square szelep
- „E” típus: Square-duplex szelep
- „F” típus: Elegant szelep

Thermosztatikus fej:

A „C” típusú szelepnél a visszatérő oldalra kerül.

10-es bekötési mód

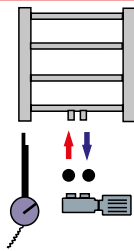

Bekötés módja:

A radiátort a fűtés rendszerbe kötjük a középső bekötő csomagtal segítségével, és használunk külön elektromos fűtő egységet. Ezáltal amikor nem megy a központi fűtés, akkor is tudjuk használni a radiátort fűtésre.

Felhasználható szelep típusok:

- „C” típus: Duoplex szelep
- „D” típus: Square szelep
- „E” típus: Square-duplex szelep
- „F” típus: Elegant szelep

Felhasználható fűtőpatron típusok:

- „I” típus: GV-fűtőpatron
- „II” típus: GT-fűtőpatron
- „III” típus: GHE Eco fűtőpatron

Thermosztatikus fej:

A „C” típusú szelepnél a visszatérő oldalra kerül.

11-es bekötési mód

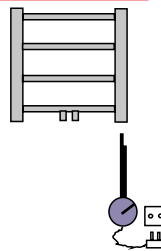

Bekötés módja:

A radiátort nem kötjük a fűtés rendszerbe, feltöltjük hőközlő folyadékkal és kizárólag elektromos fűtőpatront használva melegítjük a radiátorban lévő vizet.

Figyelem:

A feltöltés bővebben a 34. oldalon található.

Felhasználható fűtőpatron típusok desztillált vízzel otthoni feltöltés esetén:

- „I” típus: GV-fűtőpatron
- „II” típus: GT-fűtőpatron
- „III” típus: GHE Eco fűtőpatron

Felhasználható fűtőpatron típusok thermo olajjal gyárilag feltöltve:

- „I” típus: GV-fűtőpatron
- „III” típus: GHE Eco fűtőpatron



Egy oldalról 50 mm-es (MM) csatlakozással rendelkező radiátorok bekötési lehetőségei (ELIT-EU típus): (bekötési módok 12-14-ig)

12-es bekötési mód

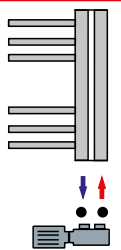

Bekötés módja:

A radiátort a fűtés rendszerbe kötjük oly módon, hogy nem használunk külön elektromos fűtő egységet.

Felhasználható szelep típusok:

- „C” típus: Duoplex szelep
- „E” típus: Square-duplex szelep

Thermosztatikus fej:

A „C” típusú szelepnél a visszatérő oldalra kerül.

13-as bekötési mód

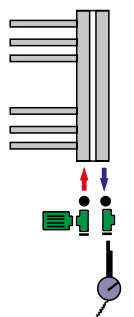

Bekötés módja:

A radiátort a fűtés rendszerbe kötjük, és használunk külön elektromos fűtő egységet. Ezáltal amikor nem megy a központi fűtés, akkor is tudjuk használni a radiátort fűtésre.

Felhasználható szelep típusok:

- „A” típus: T-idomos szelep

Felhasználható fűtőpatron típusok:

- „I” típus: GV-fűtőpatron
- „II” típus: GT-fűtőpatron
- „III” típus: GHE Eco fűtőpatron

Thermosztatikus fej:

Az előremenő oldalra kerül.

14-es bekötési mód

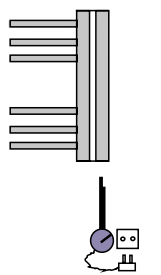

Bekötés módja:

A radiátort nem kötjük a fűtés rendszerbe, feltöltjük hőközlő folyadékkal és kizárólag elektromos fűtőpatront használva melegítjük a radiátorban lévő vizet.

Figyelem:

A feltöltés bővebben a 34. oldalon található.

Felhasználható fűtőpatron típusok desztillált vízzel otthoni feltöltés esetén:

- „I” típus: GV-fűtőpatron
- „II” típus: GT-fűtőpatron
- „III” típus: GHE Eco fűtőpatron

Felhasználható fűtőpatron típusok thermo olajjal gyárilag feltöltve:

- „I” típus: GV-fűtőpatron
- „III” típus: GHE Eco fűtőpatron



RADIÁTOR TÍPUSOKHOZ AJÁNLT BEKÖTÉSI MÓDOK

Radiátor típusa	Bekötési módok
Arrow (AR)	1 2 3 4 5
Aster (A)	1 2 3 4 5
Atut (AT)	1 2 3 4 5
Baron (BAR)	1 2 3 4 5
Billó (BL)	1 2 9 10 11
Boston (B-MM)	9 11
Boston (B-MM+1/8)	9 10 11
Elit (EU)	12 13 14
Flexi (FL)	1 2 3 4 5
Focus (F)	1 2 3 4 5
Focus (FX)	1 2 9 10 11
Form (FR)	9 10 11
Haber (HB)	1 2 3 4 5
Hiacynth (H)	1 2 3 4 5
Hiacynth (HX)	1 2 9 10 11
Lamello (LM)	1 2 3 4 5
Lamello (LMX)	1 2 9 10 11
Libra (L)	9
Libra Soft (LS)	9
Loko (LK)	1 2 3 4 5
Mango (MG)	9 10
Memfis (MS)	9 10
Quatro (Q)	1 2 3 4 5
Quatro (QX)	1 2 9 10 11
Rama Mirror (RMM)	6 7 8
Rama (RM)	6 7 8
Revo (RV)	1 2 3 4 5
Ruban (RB)	Speciális bekötési mód. Lásd a terméknel a 7. oldalon!
Santos (ST)	9 10
Sotti (SO)	9
Tales (TS)	1 2 3 4 5
Tango (TGX)	9 10 11
Turkus (TUR)	1 2 3 4 5
Uno (UX)	9 10 11
Wezyr (WEZ)	1 2 3 4 5

A bekötési módok részletesen a 36-37. oldalon található!

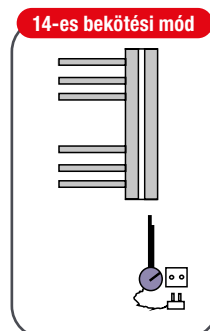
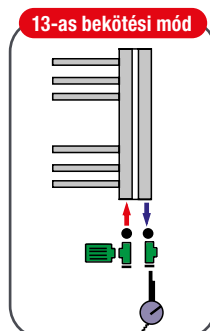
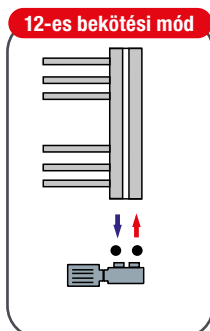
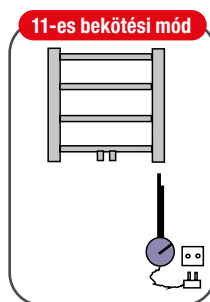
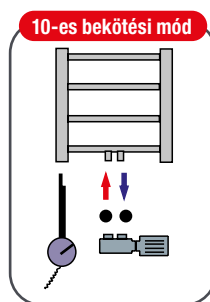
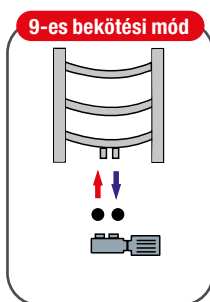
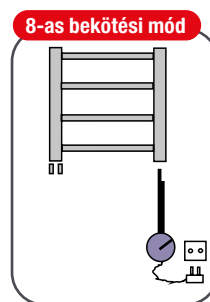
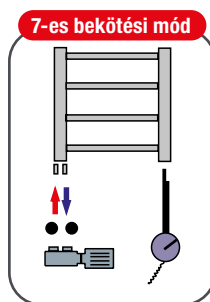
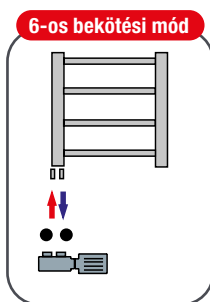
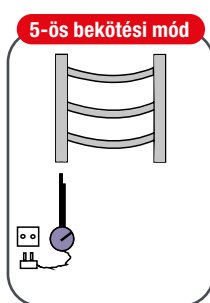
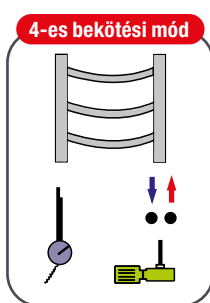
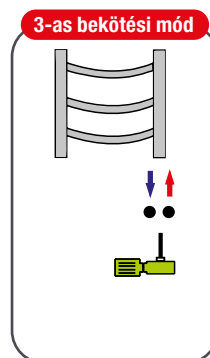
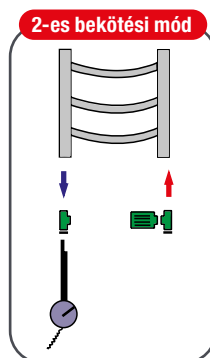
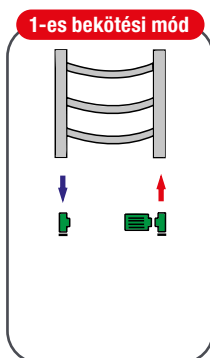

RADIÁTOR TÍPUSOKHOZ AJÁNLT SZELEPEK

Radiátor típusa	Szelep típusok
Arrow (AR)	A B D F G
Aster (A)	A B D F G
Atut (AT)	A B D F G
Baron (BAR)	A B D F G
Billó (BL)	A B C D E F G
Boston (B-MM)	C D E F
Boston (B-MM+1/8)	A B C D E F
Elit (EU)	A C D E F
Flexi (FL)	A B D F G
Focus (F)	A B D F G
Focus (FX)	A B C D E F G
Form (FR)	C D E F
Haber (HB)	A B D F G
Hiacynth (H)	A B D F G
Hiacynth (HX)	A B C D E F G
Lamello (LM)	A B D F G
Lamello (LMX)	A B C D E F G
Libra (L)	C D E F
Libra Soft (LS)	C D E F
Loko (LK)	A B D F G
Mango (MG)	C D E F
Memfis (MS)	C D E F
Quatro (Q)	A B D F G
Quatro (QX)	A B C D E F G
Rama Mirror (RMM)	C D E F
Rama (RM)	C D E F
Revo (RV)	A B D F G
Ruban (RB)	Speciális bekötési mód. Lásd a terméknel a 7. oldalon!
Santos (ST)	C D E F
Sotti (SO)	C D E F
Tales (TS)	A B D F G
Tango (TGX)	C D E F
Turkus (TUR)	A B D F G
Uno (UX)	C D E F
Wezyr (WEZ)	A B D F G

A szelep típusok részletesen a 34-35. oldalon található!

„A” típusú szelep: T-idomos

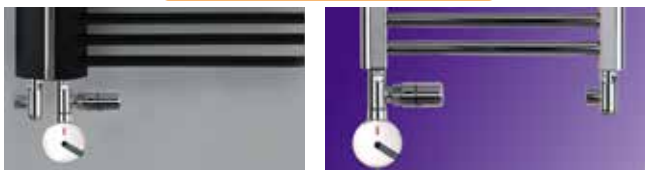

„B” típusú szelep: Lándzsás



„C” típusú szelep: Duoplex



„D” típusú szelep: Square



„E” típusú szelep: Square - duplex



„F” típusú szelep: Elegant



„G” típusú szelep: Mini





Rozetta dupla, szögletes (50 mm furattávolság)

Típus	Kód	Szín	Bekötési távolság	Kivitel	ÁR
Rozetta dupla, szögletes	6310011111-01	Fehér (06)	50mm	dupla	4 300 Ft
Rozetta dupla, szögletes	6310011111-02	Króm (01)	50mm	dupla	5 600 Ft
Rozetta dupla, szögletes	6310011111-07	Fényes fekete (07)	50mm	dupla	5 600 Ft
Rozetta dupla, szögletes	6310011111-08	9005 MATT fekete (08)	50mm	dupla	6 300 Ft

A csőtakaró rozettához ajánlott szelep típusok: **B C D E F**



Rozetta szimpla, szögletes

Típus	Kód	Szín	Bekötési távolság	Kivitel	ÁR
Rozetta szimpla, szögletes	6320011001-38	Fehér (38)	független	szögletes, szimpla (tartozék takaró csővel)	3 400 Ft/db
Rozetta szimpla, szögletes	6320011001-39	Króm (39)	független	szögletes, szimpla (tartozék takaró csővel)	5 800 Ft/db

A csőtakaró rozettához ajánlott szelep típusok: **A D F G**



Rozetta szimpla, kerek

Típus	Kód	Szín	Bekötési távolság	Kivitel	ÁR
Rozetta szimpla, kerek	6330011221-83	Fehér (83)	független	kerek, szimpla (tartozék takaró csővel)	5 300 Ft/db
Rozetta szimpla, kerek	6330011221-84	Króm (84)	független	kerek, szimpla (tartozék takaró csővel)	5 800 Ft/db
Rozetta szimpla, kerek	6330011221-07	Inox/acél (07)	független	kerek, szimpla (tartozék takaró csővel)	1 800 Ft/db

A csőtakaró rozettához ajánlott szelep típusok: **A D F G**

A szelepek típusait lásd bővebben a 34-35. oldalon!

A= T-idomos szelep
B= Lándzsás szelep
C= Duplex szelep

D= Square szelep
E= Square-Duoplex szelep

F= Elegant szelep
G= Mini szelep



Szépséggel kombináljuk az otthon melegét

30 éve folyamatosan tervezünk és alkotunk a fűtéstechnika területén. Minden termékünk minőséget és egyedi designt tükröz.

A márka

Az ENIX stabil lengyel márka, mely 30 éve van jelen a piac élvonalában. Tudásunkkal és tapasztalatunkkal arra törekszünk, hogy a forma mellé megfelelő praktikumot és választékot kínáljunk. Folyamatosan törekszünk ennek a legmagasabb szintű megvalósításra. Ez a munkánk értelme.



Felelősek vagyunk a jövőért

A gyártási folyamat során a felelősségvállalásra és az ökológiára helyezük a hangsúlyt. Az erőforrásokat ésszerűen használjuk fel, és lehetőség szerint korlátozzuk a hulladék képződést, melyet igyekszünk teljes mértékben újrahasznosítani. Szabályozzuk a légkörbe kerülő por és gázok mennyiségét is. Minden lépésünket Önt tarjuk szem előtt.

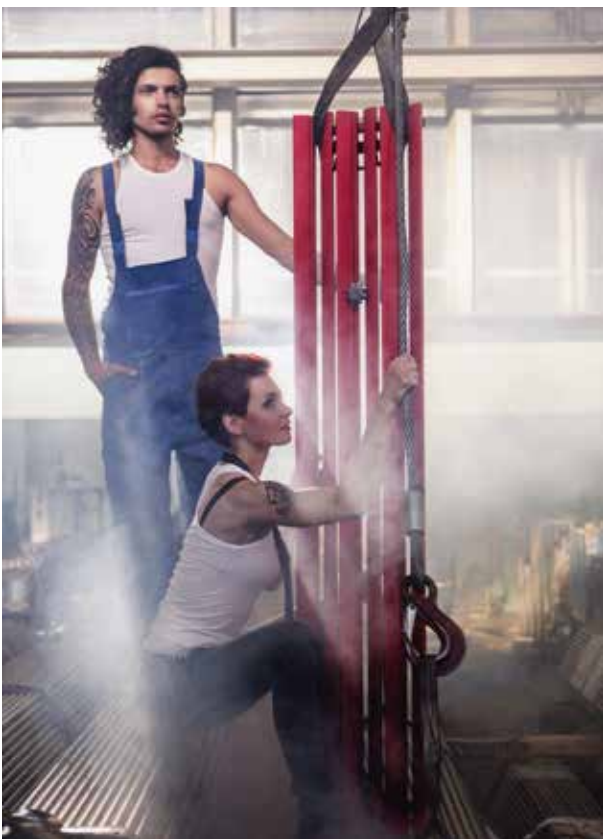

Gyári ENIX alapszínek



Gyári ENIX alapszínek



Chrom Effect 25
Színkód: 25

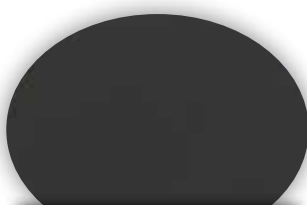

RAL 7016 Structur N1
Színkód: N1

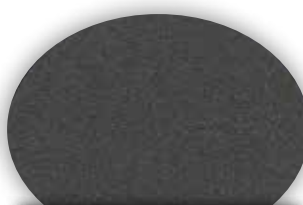

Graphite Structur 14
Színkód: 14



Antracit Structur 13
Színkód: 13



Blue Sky semimatt M0
Színkód: M0

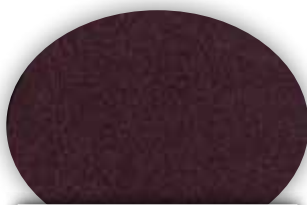

Royal Purple Glossy M9
Színkód: M9



Saphire Structur H1
Színkód: H1

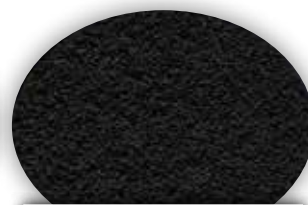

Carbon Struct G7
Színkód: G7

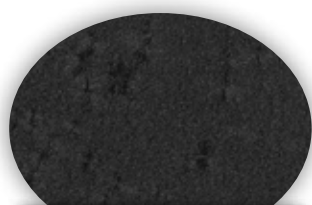

Black Lake Struct H4
Színkód: H4



RAL 9005 matt 21
Színkód: 21

Rendelhető egyedi RAL színek

Egyedi RAL színek:

Lehetőség van egyediben rendelni festett radiátorokat. A színek kiválasztása a lenti RAL színlistából történik. Minden radiátor típusnál elérhető.

Példa egy radiátor megrendelésre RAL színben:
3130500620-xx → 3130500620-1000 (1000= RAL 1000)

Felára:

a színes radiátorok árához +5%-ot kell hozzáadni.

1000..

1000, 1001, 1002, 1003, 1004, 1005, 1006, 1007, 1011, 1012, 1013, 1014, 1015, 1016, 1017, 1018, 1019, 1020, 1021, 1023, 1024, 1027, 1028, 1032, 1033, 1034, 1037

2000..

2000, 2001, 2002, 2003, 2004, 2008, 2009, 2010, 2011, 2012

3000..

3000, 3001, 3002, 3004, 3005, 3007, 3009, 3011, 3012, 3013, 3014, 3015, 3016, 3017, 3018, 3022, 3027, 3031

4000..

4001, 4002, 4003, 4004, 4005, 4006, 4007, 4008, 4009, 4010

5000..

5000, 5001, 5002, 5003, 5004, 5005, 5007, 5008, 5009, 5010, 5011, 5012, 5013, 5014, 5015, 5017, 5018, 5019, 5020, 5021, 5022, 5023, 5024

6000..

6000, 6001, 6002, 6003, 6004, 6005, 6006, 6007, 6008, 6009, 6010, 6011, 6012, 6013, 6014, 6015, 6016, 6017, 6018, 6019, 6020, 6021, 6022, 6024, 6025, 6026, 6027, 6028, 6029, 6032, 6033, 6034

7000..

7000, 7001, 7002, 7003, 7004, 7005, 7006, 7008, 7009, 7010, 7011, 7012, 7013, 7015, 7016, 7021, 7022, 7023, 7024, 7026, 7030, 7031, 7032, 7033, 7034, 7035, 7036, 7037, 7038, 7039, 7040, 7042, 7043, 7044, 7045, 7046, 7047

8000..

8000, 8001, 8002, 8003, 8004, 8007, 8008, 8011, 8012, 8014, 8015, 8016, 8017, 8019, 8022, 8023, 8024, 8025, 8027, 8028

9000..

9002, 9003, 9004, 9011, 9017, 9018





Design és fürdőszobai radiátorok



Gyártó: Enix Sp. z o.o.

Kraków, ul. Domagały 1
30-841



Magyar forgalmazó: Sanglass Kabin Kft.

6000 Kecskemét, Budaihegy 72.

Mobil: +36-30/627-6309

Telefon: +36-76/500-360;

Fax: +36-76/500-361

info@sanglass.hu

WWW.SANGLASS.HU

Érvényes: 2022. 02. 21-től

A jelenleg rendelkezésre álló nyomdai és fotóeljárások nem teszik lehetővé a színárnyalatok tökéletes megjelenítését. Az esetleges színeltérésekért és nyomdai hibákért felelősséget nem vállalunk.

A gyártó és forgalmazó fenntartja a árváltoztatás jogát és a termékek bármilyen műszaki paraméter megváltoztatásának lehetőségét, minden külön értesítés nélkül.