



Zuhanyajtók

DJ/TX5b zuhanyajtó (nyílóajtós)



SANPLAST.
Glass protect
vízlepergető
üvegfelület!

Kivitel:
• 1 db kifelé nyíló ajtóval (átfordítható!)

DJ/TX5b 100 sb W0 ajtó (átlátszó üveggel)

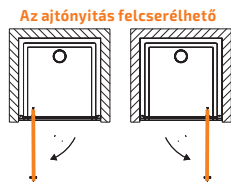

Műszaki tartalom

Rendelhető

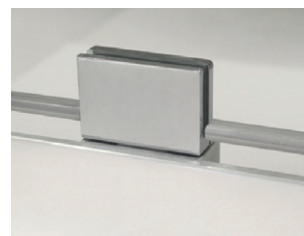
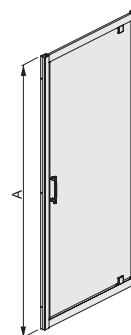
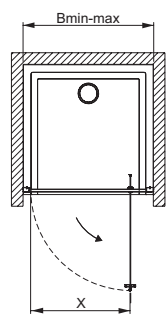

90 sb W15 ajtó (hullám mintás)



90 sb GY ajtó (füst üveg)



Beépítés:

- Beépíthető zuhanytálcával vagy közvetlenül a padló burkolatra.
- Nincs külön jobbra vagy balra nyíló kivitel, a tengelye körül átfordítva nyitható mindkét irányba.

Az ajánlott zuhanytálcák a 110-125. oldalakon találhatóak!

Beépíthető tálcá nélkül is!

Az ajtónyitás iránya felcserélhető!

Az -xx helyére a kiválasztott zuhanyajtó keret színkódját kell feltüntetni. Példa: A010205201-xx → A010205201-01 (01= fehér-bi)

ZUHANYAJTÓ

Típus	Cikkszám	Üveg minta	Szab. tart. B	Belépő X	Mag. A	KERET SZÍNKÓD	
						fehér-bi (01)	fényes-sb (38) matt grafit-gr (26)
DJ/TX5b-70	A410200601-xx	W0	670-704	480	1900	125 000,-	130 900,-
DJ/TX5b-70	A410200615-xx	W15	670-704	480	1900	127 400,-	132 600,-
DJ/TX5b-70	A410200602-xx	GY	670-704	480	1900	130 300,-	134 900,-
DJ/TX5b-80	A410200701-xx	W0	770-804	580	1900	131 400,-	137 900,-
DJ/TX5b-80	A410200715-xx	W15	770-804	580	1900	133 800,-	139 600,-
DJ/TX5b-80	A410200702-xx	GY	770-804	580	1900	136 700,-	142 000,-
DJ/TX5b-90	A410200801-xx	W0	870-904	680	1900	136 700,-	142 900,-
DJ/TX5b-90	A410200815-xx	W15	870-904	680	1900	140 800,-	145 500,-
DJ/TX5b-90	A410200802-xx	GY	870-904	680	1900	143 100,-	148 400,-
DJ/TX5b-100	A410200901-xx	W0	970-1004	730	1900	150 100,-	153 200,-
DJ/TX5b-100	A410200915-xx	W15	970-1004	730	1900	151 200,-	155 300,-
DJ/TX5b-100	A410200902-xx	GY	970-1004	730	1900	158 300,-	159 700,-

Toldóprofil elérhető.
Részletek a 76. oldalon!

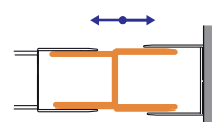

TX5, FreeZone toldó profilok

Típus	Cikkszám	Szab. tart. B	Bruttó ár Ft/db
A0037-01 fehér-bi (01)	661-A0037-01	(max 50mm/db)	17 500,-
A0037-38 fényes-sb (38)	661-A0037-38	(max 50mm/db)	18 100,-
A0037-26 matt grafit-gr (26)	661-A0037-26	(max 50mm/db)	19 700,-

Műszaki tartalom

Rendelhető



BIZTONSÁGI (EDZETT) ÜVEG 5 mm



Basic TOLDO



2 keret szín
2 üveg minta

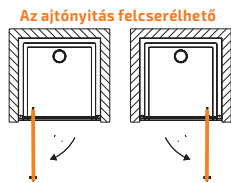

DJ/BASIC zuhanyajtó (nyílóajtós)



Zuhanyajtók



Kivitel:

- 1 db kifelé nyíló ajtóval (átfordítható!)

DJ/BASIC 100 bi W18 ajtó (intim zóna üveggel)



sb, W0 ajtó



Beépítés:

- Beépíthető zuhanytálcával vagy közvetlenül a padló burkolatra.
- Nincs külön jobbra vagy balra nyíló kivitel, a tengelye körül átfordítva nyitható mindkét irányba.

Az ajánlott zuhanytálcák a 110-125. oldalakon találhatóak!

Beépíthető tálcá nélkül is!

Az ajtónyitás iránya felcserélhető!

Az -xx helyére a kiválasztott zuhanyajtó keret színkódját kell feltüntetni. Példa: A010205201-xx → A010205201-01 (01= fehér-bi)

ZUHANYAJTÓ						KERET SZÍNKÓD	
Típus	Cikkszám	Üveg minta	Szab. tart. B	Belépő X	Mag. A	fehér-bi (01)	fényes-sb (38)
						Bruttó ár Ft	Bruttó ár Ft
DJ/BASIC-70	A410300601-xx	W0	660-700	518	1900	120 500,-	137 000,-
DJ/BASIC-70	A410300618-xx	W18	660-700	518	1900	126 400,-	143 500,-
DJ/BASIC-80	A410300701-xx	W0	760-800	618	1900	126 400,-	143 500,-
DJ/BASIC-80	A410300718-xx	W18	760-800	618	1900	132 900,-	151 200,-
DJ/BASIC-90	A410300801-xx	W0	860-900	653	1900	130 500,-	148 800,-
DJ/BASIC-90	A410300818-xx	W18	860-900	653	1900	137 000,-	155 900,-
DJ/BASIC-100	A410300901-xx	W0	960-1000	703	1900	137 000,-	155 900,-
DJ/BASIC-100	A410300918-xx	W18	960-1000	703	1900	143 500,-	164 200,-

Basic toldó profilok			
Típus	Cikkszám	Szab. tart. B	Bruttó ár Ft/db
A0056-01 fehér-bi (01)	661-A0056-01	(max 20mm/db)	17 500,-
A0056-38 fényes-sb (38)	661-A0056-38	(max 20mm/db)	18 100,-

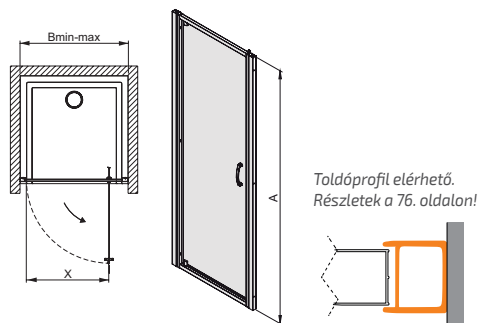



DD/TX5b zuhanyajtó (kifelé nyíló ajtó)

Zuhanyajtók

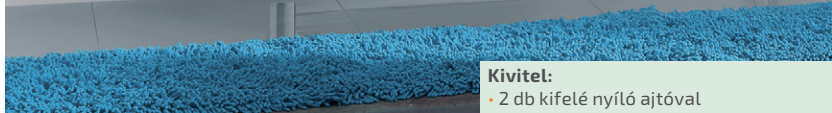

SANPLAST.
Glass protect
vízlepergető
üvegfelület!

Csak kifelé nyíló!

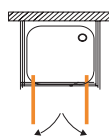

Műszaki tartalom



Rendelhető

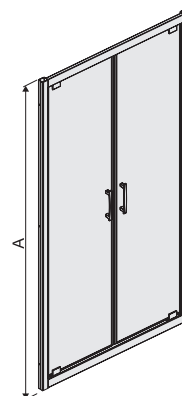
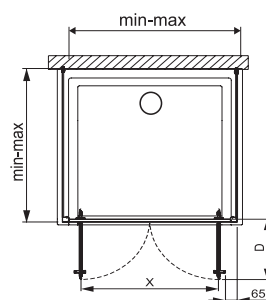
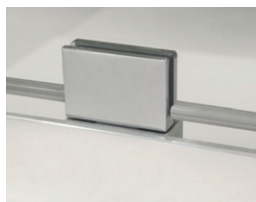

Kivitel:
• 2 db kifelé nyíló ajtóval

DD/TX5b 100 sb W0 ajtó (átlátszó üveggel)

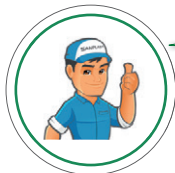

Beépítés:

- Beépíthető zuhanytálcával vagy közvetlenül a padló burkolatra.
(Az ajtók kizárólag kifelé nyithatók)

Az ajánlott zuhanytálcák a 110-125. oldalakon találhatóak!
Beépíthető tálcá nélkül is!

Az -xx helyére a kiválasztott zuhanyajtó keret színkódját kell feltüntetni. Példa: A010205201-xx → A010205201-01 (01= fehér-bi)

ZUHANYAJTÓ							KERET SZÍNKÓD	
Típus	Cikkszám	Üveg minta	Szab. tart. B	D	Belépő X	Mag. A	fehér-bi (01)	fényes-sb (38) matt grafit-gr (26)
							Bruttó ár Ft	Bruttó ár Ft
DD/TX5b-70	A470200601-xx	W0	670-704	235	460	1900	136 700,-	145 500,-
DD/TX5b-70	A470200615-xx	W15	670-704	235	460	1900	139 600,-	147 800,-
DD/TX5b-70	A470200602-xx	GY	670-704	235	460	1900	143 100,-	150 100,-
DD/TX5b-80	A470200701-xx	W0	770-804	285	560	1900	141 400,-	151 900,-
DD/TX5b-80	A470200715-xx	W15	770-804	285	560	1900	144 900,-	153 100,-
DD/TX5b-80	A470200702-xx	GY	770-804	285	560	1900	147 200,-	154 800,-
DD/TX5b-90	A470200801-xx	W0	870-904	335	660	1900	146 000,-	157 100,-
DD/TX5b-90	A470200815-xx	W15	870-904	335	660	1900	151 900,-	159 500,-
DD/TX5b-90	A470200802-xx	GY	870-904	335	660	1900	154 200,-	163 000,-
DD/TX5b-100	A470200901-xx	W0	970-1004	385	760	1900	155 300,-	162 400,-
DD/TX5b-100	A470200915-xx	W15	970-1004	385	760	1900	157 700,-	164 800,-
DD/TX5b-100	A470200902-xx	GY	970-1004	385	760	1900	164 800,-	168 900,-

TX5, FreeZone toldó profilok

Típus	Cikkszám	Szab. tart. B	Bruttó ár Ft/db
A0037-01 fehér-bi (01)	661-A0037-01	(max 50mm/db)	17 500,-
A0037-38 fényes-sb (38)	661-A0037-38	(max 50mm/db)	18 100,-
A0037-26 matt grafit-gr (26)	661-A0037-26	(max 50mm/db)	19 700,-

Toldóprofil elérhető.
Részletek a 76. oldalon!

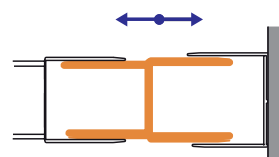

Műszaki tartalom

Rendelhető



BIZTONSÁGI
(EDZETT) ÜVEG
5 mm



Basic
TOLDO



2 keret szín
2 üveg minta

Csak kifelé nyíló!

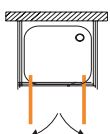

DD/BASIC zuhanyajtó (kifelé nyíló ajtó)



Zuhanyajtók



Kivitel:

- 2 db kifelé nyíló ajtóval

DD/Basic 100 sb W18 (intim zóna üveggel), 2 db 661-A0056-38 fényes-sb (38) toldóprofilal összeépítve.



Beépítés:

- Beépíthető zuhanytálcával vagy közvetlenül a padló burkolatra.
- (Az ajtók kizárólag kifelé nyithatók!)

Az ajánlott zuhanytálcák a 110-125. oldalakon találhatóak!

Beépíthető tálcá nélkül is!

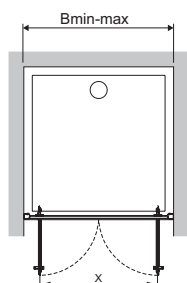
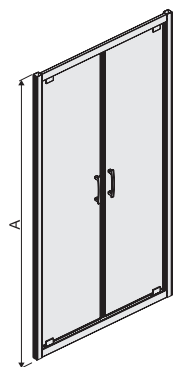

Toldóprofil elérhető.
Részletek a 76. oldalon!

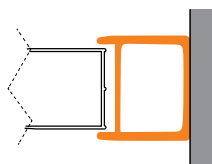

bi, W0 ajtó

Az -xx helyére a kiválasztott zuhanyajtókeret színkódját kell feltüntetni. Példa: A010205201-xx → A010205201-01 (01= fehér-bi)

ZUHANYAJTÓ						KERET SZÍNKÓD	
Típus	Cikkszám	Üveg minta	Szab. tart. B	Belépő X	Mag. A	fehér-bi (01) Bruttó ár Ft	fényes-sb (38) Bruttó ár Ft
DD/BASIC-70	A470300601-xx	W0	660-700	490	1900	129 100,-	147 200,-
DD/BASIC-70	A470300618-xx	W18	660-700	490	1900	135 500,-	154 200,-
DD/BASIC-80	A470300701-xx	W0	760-800	590	1900	134 900,-	153 600,-
DD/BASIC-80	A470300718-xx	W18	760-800	590	1900	141 400,-	160 700,-
DD/BASIC-90	A470300801-xx	W0	860-900	690	1900	139 000,-	158 300,-
DD/BASIC-90	A470300818-xx	W18	860-900	690	1900	146 000,-	165 900,-
DD/BASIC-100	A470300901-xx	W0	960-1000	790	1900	148 200,-	168 300,-
DD/BASIC-100	A470300918-xx	W18	960-1000	790	1900	155 300,-	177 200,-

Basic toldó proflok			
Típus	Cikkszám	Szab. tart. B	Bruttó ár Ft/db
A0056-01 fehér-bi (01)	661-A0056-01	(max 20mm/db)	17 500,-
A0056-38 fényes-sb (38)	661-A0056-38	(max 20mm/db)	18 100,-



Zuhanyajtók

D2/TX5b zuhanyajtó (tolóajtós)

Műszaki tartalom

Rendelhető



BIZTONSÁGI (EDZETT) ÜVEG 5 mm



FELSŐ GÖRGŐ

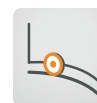

ALSÓ RUGÓS GÖRGŐ

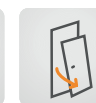

KIBILLENTHETŐ AJTÓ



TX - TOLDÓ



3 keret szín 3 üvegminta



SANPLAST.
Glass protect
vízlepergető üvegfelület!

Kivétel:
• 1 db eltolható ajtóval (átfordítható!)

D2/TX5b 120 gr W0 ajtó (átlátszó üveggel)

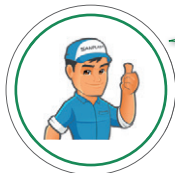

Beépítés:

- Beépíthető zuhanytálcával vagy közvetlenül a padló burkolatra.
- Nincs külön jobbra vagy balra tolható kivétel, a tengelye körül átfordítva eltolható egy tetszőleges irányba.

Az ajánlott zuhanytálcák a 110-125. oldalakon találhatók!

Beépíthető tálcá nélkül is!

Az ajtónyitás iránya felcserélhető!

Az -xx helyére a kiválasztott zuhanyajtó keret színkódját kell feltüntetni. Példa: A010205201-xx → A010205201-01 (01= fehér-bi)

ZUHANYAJTÓ						KERET SZÍNKÓD	
Típus	Cikkszám	Üveg minta	Szab. tart. B	Belépő X	Mag. A	fehér-bi (01)	fényes-sb (38) matt grafit-gr (26)
						Bruttó ár Ft	Bruttó ár Ft
D2/TX5b-90	A480200801-xx	W0	870-904	350	1900	137 000,-	145 900,-
D2/TX5b-90	A480200815-xx	W15	870-904	350	1900	139 400,-	147 600,-
D2/TX5b-90	A480200802-xx	GY	870-904	350	1900	144 700,-	150 000,-
D2/TX5b-100	A480200901-xx	W0	970-1004	400	1900	143 500,-	151 800,-
D2/TX5b-100	A480200915-xx	W15	970-1004	400	1900	143 500,-	152 400,-
D2/TX5b-100	A480200902-xx	GY	970-1004	400	1900	148 800,-	154 100,-
D2/TX5b-110	A480201001-xx	W0	1070-1104	450	1900	146 500,-	154 100,-
D2/TX5b-110	A480201015-xx	W15	1070-1104	450	1900	148 800,-	158 300,-
D2/TX5b-110	A480201002-xx	GY	1070-1104	450	1900	153 000,-	158 900,-
D2/TX5b-120	A480201101-xx	W0	1170-1204	500	1900	151 200,-	160 500,-
D2/TX5b-120	A480201115-xx	W15	1170-1204	500	1900	153 500,-	164 200,-
D2/TX5b-120	A480201102-xx	GY	1170-1204	500	1900	158 300,-	164 800,-



sb, GY

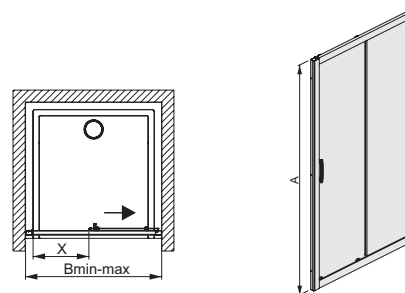

A nyitás iránya felcserélhető!

Toldóprofil elérhető. Részletek a 76. oldalon!



TX5, FreeZone toldó profilok			
Típus	Cikkszám	Szab. tart. B	Bruttó ár Ft/db
A0037-01 fehér-bi (01)	661-A0037-01	(max 50mm/db)	17 500,-
A0037-38 fényes-sb (38)	661-A0037-38	(max 50mm/db)	18 100,-
A0037-26 matt grafit-gr (26)	661-A0037-26	(max 50mm/db)	19 700,-



BIZTONSÁGI (EDZETT) ÜVEG 5 mm



FELSŐ GÖRGŐ



ALSÓ RUGÓS GÖRGŐ



KIBILLENTHETŐ AJTÓ



Basic TOLDÓ



2 keret szín
2 üveg minta

D2/BASIC zuhanyajtó (tolóajtós)



Kivitel:

- 1 db eltolható ajtóval (átfordítható)

D2/BASIC 120 sb W18 ajtó (intim zóna üveggel)



Beépítés:

- Beépíthető zuhanytálcával vagy közvetlenül a padló burkolatra.
- Nincs külön jobbra vagy balra tolható kivitel, a tengelye körül átfordítva eltolható egy tetszőleges irányba.

Az ajánlott zuhanytálcák a 110-125. oldalakon található!

Beépíthető tálcá nélkül is!

Az ajtónyitás iránya felcserélhető!

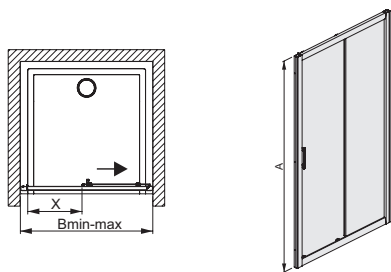

Toldóprofil elérhető. Részletek a 76. oldalon!

A nyitás irány felcserélhető!

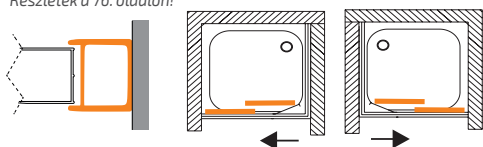

sb W0 ajtó

Az -xx helyére a kiválasztott zuhanyajtó keret színkódját kell feltüntetni. Példa: A010205201-xx → A010205201-01 (01= fehér-bi)

ZUHANYAJTÓ						KERET SZÍNKÓD	
Típus	Cikkszám	Üveg minta	Szab. tart. B	Belépő X	Mag. A	fehér-bi (01)	fényes-sb (38)
						Bruttó ár Ft	Bruttó ár Ft
D2/BASIC-100	A480300901-xx	W0	960-1000	410	1900	148 800,-	163 000,-
D2/BASIC-100	A480300918-xx	W18	960-1000	410	1900	161 200,-	177 200,-
D2/BASIC-120	A480301101-xx	W0	1160-1200	510	1900	160 600,-	176 000,-
D2/BASIC-120	A480301118-xx	W18	1160-1200	510	1900	174 200,-	191 400,-

Basic toldó profilok			
Típus	Cikkszám	Szab. tart. B	Bruttó ár Ft/db
A0056-01 fehér-bi (01)	661-A0056-01	(max 20mm/db)	17 500,-
A0056-38 fényes-sb (38)	661-A0056-38	(max 20mm/db)	18 100,-

TX5 és FreeZone toldó profil

Összeépíthető az alábbi termékekkel:

- Íves zuhanykabinok
KP4/TX5b; KP1DJa/TX5b; KP2DJa/TX5b
 - Szögletes zuhanykabinok
KN/TX5b; KN/TX5b téglalap alakú
KN/FreeZone; KN/FreeZone téglalap alakú
 - Zuhanyajtók
DJ/TX5b; DD/TX5b; DL/TX5b; D2/TX5b; D4/TX5b;
D2L/FreeZone; D2P/FreeZone
 - Oldalfalak
SS0/TX5b
 - Walk-in falak
P/TX5b
 - Kádaparavánok (a hosszát vágni kell)
D2-W/TX5b; SS0-WTX5b
- Elérhető színek:**
661-A0037-01 fehér-bi (01)
661-A0037-38 fényes-sb (38)
661-A0037-26 matt grafit-gr (26)

Figyelem!

Két burkolt fal közé szerelne zuhanyajtót, és nem lett jó a falnyílás burkolás után? Nem fér be egy normál méretű zuhanyajtó? A TX és FreeZone ajtók a gyári toldó profilokkal kiegészítve megoldást jelentenek a problémára. Toldó profilonként +50 mm állítási lehetőséget nyer! Használjon 1 db, 2 db vagy akár 3 db profilt termékenként!

Szabályozhatóság: max. 50 mm/profil

A rajzokon a narancs színű jelölés a toldó profil helye.

Felhasználható az alábbi helyzetekben:

- zuhanyajtó beépítés esetén
- zuhanyajtó 1 db vagy 2 db SS0 fix oldalfallal összeépítve
- íves vagy szögletes zuhanykabin beépítés esetén
- íves vagy szögletes zuhanykabin SS0 fix oldalfallal összeépítve
- walk-in fal vagy kádaparaván beépítés esetén

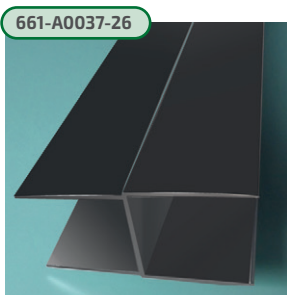
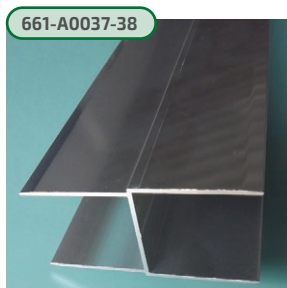

Szabályozhatóság: 50 mm/profil

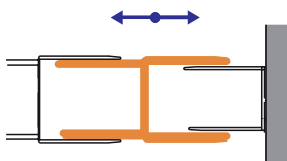

TX5, FreeZone toldó profilok			
Típus	Cikkszám	Szab. tart. B	Bruttó ár Ft/db
A0037-01 fehér-bi (01)	661-A0037-01	(max 50mm/db)	17 500,-
A0037-38 fényes-sb (38)	661-A0037-38	(max 50mm/db)	18 100,-
A0037-26 matt grafit-gr (26)	661-A0037-26	(max 50mm/db)	19 700,-

BASIC toldó profil

Összeépíthető az alábbi termékekkel:

- Szögletes zuhanykabinok
1/2 KN/Basic; 1/2 KN/Basic téglalap alakú
 - Zuhanyajtók
DJ/Basic; DD/Basic; D2/Basic; DTr/Basic;
 - Oldalfalak
SS0/Basic
 - Walk-in falak
P/Basic
- Elérhető színek:**
661-A0056-01 fehér-bi (01)
661-A0056-38 fényes-sb (38)

Figyelem!

Két burkolt fal közé szerelne zuhanyajtót, és nem lett jó a falnyílás burkolás után? Nem fér be egy normál méretű zuhanyajtó? A Basic ajtók a gyári toldó profilokkal kiegészítve megoldást jelentenek a problémára. Toldó profilonként +20 mm állítási lehetőséget nyer! Használjon 1 db, 2 db vagy akár 3 db profilt termékenként!

Szabályozhatóság: max. 20 mm/profil

A rajzokon a narancs színű jelölés a toldó profil helye.

Felhasználható az alábbi helyzetekben:

- zuhanyajtó beépítés esetén
- zuhanyajtó 1 db vagy 2 db SS0 fix oldalfallal összeépítve
- szögletes zuhanykabin beépítés esetén
- walk-in fal beépítés esetén



Szabályozhatóság: 20 mm/profil

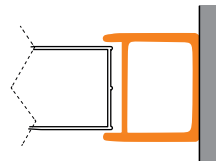

Basic toldó profilok			
Típus	Cikkszám	Szab. tart. B	Bruttó ár Ft/db
A0056-01 fehér-bi (01)	661-A0056-01	(max 20mm/db)	17 500,-
A0056-38 fényes-sb (38)	661-A0056-38	(max 20mm/db)	18 100,-

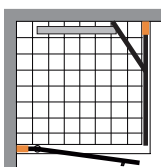

1. zuhanyajtó + fixfal összeállítás

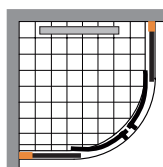

2. íves zuhanykabin

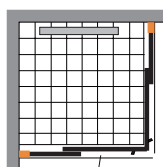

3. szögletes zuhanykabin

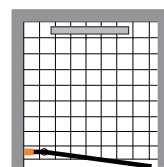

4. zuhanyajtó 1 db toldóval

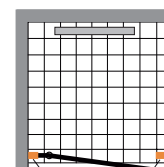

5. zuhanyajtó 2 db toldóval

Műszaki tartalom

Rendelhető

Az ajtók eltolhatóak mindkét oldalra

DTr/Basic zuhanyajtó
(tolóajtós)



BIZTONSÁGI
(EDZETT) ÜVEG
5 mm



FELSŐ
GÖRGŐ



ALSÓ
CSÚSZKA



Basic
TOLDÓ



2 keret szín
2 üveg minta

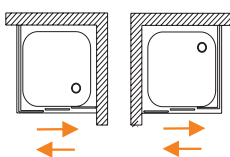

Kivitel:

- 3 részből álló eltolható ajtó.

Figyelem: az ajtó elemek eltolhatók mindkét oldalra, ezáltal a belépés bármelyik oldalról lehetséges. Az ajtó elemek egymás mögé tolnak!

DTr/Basic 120 sb W18 ajtó (intim zóna üveggel)



bi W0 ajtó



Beépítés:

- Beépíthető zuhanytálcával vagy közvetlenül a padló burkolatra.

Az ajánlott zuhanytálcák a 110-125. oldalakon találhatóak!

Beépíthető tálcá nélkül is!

Az ajtónyitás iránya felcserélhető!
Az ajtó mindkét irányba eltolható!

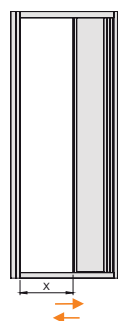

Az ajtók eltolhatóak
mindkét oldalra

Toldóprofil elérhető.
Részletek a 76. oldalon!

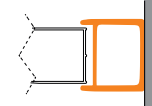

Az -xx helyére a kiválasztott zuhanyajtó keret színkódját kell feltüntetni. Példa: A010205201-xx → A010205201-01 (01= fehér-bi)

ZUHANYAJTÓ	Típus	Cikkszám	Üveg minta	Szab. tart. B	Belépő X	Mag. A	KERET SZÍNKÓD	
							fehér-bi (01)	fényes-sb (38)
DTr/BASIC-80	A510300701-xx	W0	760-800	380	1900	192 800,-	220 200,-	
DTr/BASIC-80	A510300718-xx	W18	760-800	380	1900	202 100,-	230 200,-	
DTr/BASIC-90	A510300801-xx	W0	860-900	445	1900	196 900,-	224 300,-	
DTr/BASIC-90	A510300818-xx	W18	860-900	445	1900	206 200,-	236 000,-	
DTr/BASIC-100	A510300901-xx	W0	960-1000	510	1900	209 100,-	238 400,-	
DTr/BASIC-100	A510300918-xx	W18	960-1000	510	1900	219 100,-	250 000,-	
DTr/BASIC-120	A510301101-xx	W0	1160-1200	645	1900	246 500,-	281 000,-	
DTr/BASIC-120	A510301118-xx	W18	1160-1200	645	1900	258 800,-	294 400,-	

Basic toldó profilok			
Típus	Cikkszám	Szab. tart. B	Bruttó ár Ft/db
A0056-01 fehér-bi (01)	661-A0056-01	(max 20mm/db)	17 500,-
A0056-38 fényes-sb (38)	661-A0056-38	(max 20mm/db)	18 100,-



Zuhanyajtók



DL/TX5b zuhanyajtó (harmonika ajtó, buszajtó)

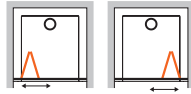

Mindkét irányba nyitható.
Belépés jobbról vagy balról is megoldható!

Műszaki tartalom Rendelhető



SANPLAST.
Glass protect
vízlepergető
üvegfelület!

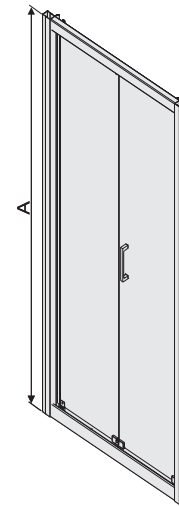
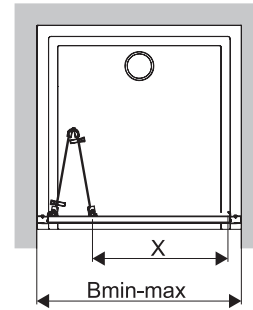

Kivitel:
• befele nyíló-toló harmonika ajtóval

DL/TX5b 80 sb W0 ajtó (átlátszó üveggel)



DL/TX5b 90 sb GY ajtó (füst üveggel)

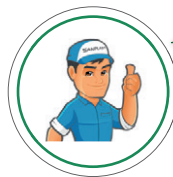

Beépítés:

- Beépíthető zuhanytálcával vagy közvetlenül a padló burkolatra.
- Nincs külön jobbra vagy balra nyíló kivitel, a tengelye körül átfordítva nyitható mindkét irányba.

Az ajánlott zuhanytálcák a 110-125. oldalakon találhatóak!

Beépíthető tálcá nélkül is!

Az ajtónyitás iránya felcserélhető!

Az -xx helyére a kiválasztott zuhanyajtó keret színkódját kell feltüntetni. Példa: A010205201-xx → A010205201-01 (01= fehér-bi)

ZUHANYAJTÓ						KERET SZÍNKÓD	
Típus	Cikkszám	Üveg minta	Szab. tart. B	Belépő X	Mag. A	fehér-bi (01)	fényes-sb (38) matt grafit-gr (26)
						Bruttó ár Ft	Bruttó ár Ft
DL/TX5b-70	A520200601-xx	W0	674-704	491	1900	141 100,-	149 400,-
DL/TX5b-70	A520200615-xx	W15	674-704	491	1900	143 500,-	151 800,-
DL/TX5b-70	A520200602-xx	GY	674-704	491	1900	147 000,-	154 100,-
DL/TX5b-80	A520200701-xx	W0	774-804	584	1900	140 500,-	148 800,-
DL/TX5b-80	A520200715-xx	W15	774-804	584	1900	143 500,-	151 200,-
DL/TX5b-80	A520200702-xx	GY	774-804	584	1900	146 500,-	154 100,-
DL/TX5b-90	A520200801-xx	W0	874-904	678	1900	148 200,-	158 900,-
DL/TX5b-90	A520200815-xx	W15	874-904	678	1900	153 000,-	160 600,-
DL/TX5b-90	A520200802-xx	GY	874-904	678	1900	155 300,-	164 200,-

Toldóprofil elérhető.
Részletek a 76. oldalon!

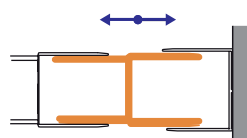

TX5, FreeZone toldó profilok

Típus	Cikkszám	Szab. tart. B	Bruttó ár Ft/db
A0037-01 fehér-bi (01)	661-A0037-01	(max 50mm/db)	17 500,-
A0037-38 fényes-sb (38)	661-A0037-38	(max 50mm/db)	18 100,-
A0037-26 matt grafit-gr (26)	661-A0037-26	(max 50mm/db)	19 700,-

Műszaki tartalom

Rendelhető

D4/TX5b zuhanyajtó (tolóajtós)



BIZTONSÁGI (EDZETT) ÜVEG
6mm ajtó
5mm fix rész



FELSŐ DUPLA GÖRGŐ



ALSÓ RUGÓS DUPLA GÖRGŐ



KIBILLENTHETŐ AJTÓ



TX-TOLDÓ



3 keret szín
3 üvegminta



Zuhanyajtók



SANPLAST.
Glass protect
vízlepergető
üvegfelület!

Kivitel:
• 2 db középről eltolható ajtóval

D4/TX5b 150 sb W15 ajtó (hullám mintás)



SANPLAST.
Glass protect
vízlepergető
üvegfelület!

Kivitel:
• 2 db középről eltolható ajtóval

D4/TX5b 180 sb W0 ajtó (átlátszó üveggel)

Az ajánlott zuhanytálcák a 110-125. oldalakon találhatóak!
Beépíthető tálcá nélkül is!
Kétfelé tolható!

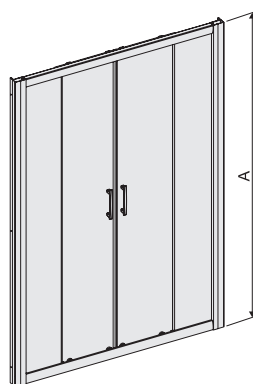
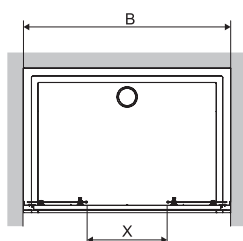

Kétfelé tolható!

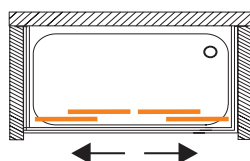

Az -xx helyére a kiválasztott zuhanyajtó keret színkódját kell feltüntetni. Példa: A010205201-xx → A010205201-01 (01= fehér-bi)

ZUHANYAJTÓK							KERET SZÍNKÓD	
Típus	Cikkszám	Üveg minta	Szab. tart. B	Belépő X	Mag. A	Bruttó ár Ft	fehér-bi (01)	fényes-sb (38) matt grafit-gr (26)
							Bruttó ár Ft	Bruttó ár Ft
D4/TX5b-130	A530201201-xx	W0	1270-1304	500	1900	218 500,-	229 000,-	
D4/TX5b-130	A530201215-xx	W15	1270-1304	500	1900	221 400,-	233 100,-	
D4/TX5b-130	A530201202-xx	GY	1270-1304	500	1900	228 400,-	234 300,-	
D4/TX5b-140	A530201301-xx	W0	1370-1404	540	1900	227 300,-	237 200,-	
D4/TX5b-140	A530201315-xx	W15	1370-1404	540	1900	229 600,-	240 700,-	
D4/TX5b-140	A530201302-xx	GY	1370-1404	540	1900	236 600,-	242 400,-	
D4/TX5b-150	A530201401-xx	W0	1470-1504	600	1900	233 100,-	246 000,-	
D4/TX5b-150	A530201415-xx	W15	1470-1504	600	1900	237 200,-	246 500,-	
D4/TX5b-150	A530201402-xx	GY	1470-1504	600	1900	243 600,-	250 600,-	
D4/TX5b-160	A530201501-xx	W0	1570-1604	640	1900	242 400,-	254 700,-	
D4/TX5b-160	A530201515-xx	W15	1570-1604	640	1900	246 000,-	258 800,-	
D4/TX5b-160	A530201502-xx	GY	1570-1604	640	1900	253 500,-	260 600,-	
D4/TX5b-170	A530201601-xx	W0	1670-1704	700	1900	257 100,-	268 700,-	
D4/TX5b-170	A530201615-xx	W15	1670-1704	700	1900	261 700,-	273 400,-	
D4/TX5b-170	A530201602-xx	GY	1670-1704	700	1900	268 700,-	276 300,-	
D4/TX5b-180	A530201701-xx	W0	1770-1804	740	1900	262 300,-	274 600,-	
D4/TX5b-180	A530201715-xx	W15	1770-1804	740	1900	267 000,-	279 800,-	
D4/TX5b-180	A530201702-xx	GY	1770-1804	740	1900	274 600,-	281 600,-	

TX5, FreeZone toldó proflok

Típus	Cikkszám	Szab. tart. B	Bruttó ár Ft/db
A0037-01 fehér-bi (01)	661-A0037-01	(max 50mm/db)	17 500,-
A0037-38 fényes-sb (38)	661-A0037-38	(max 50mm/db)	18 100,-
A0037-26 matt grafit-gr (26)	661-A0037-26	(max 50mm/db)	19 700,-

Toldóprofil elérhető.
Részletek a 76. oldalon!

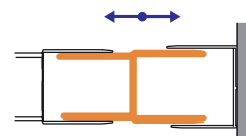



Zuhanyajtók

D2L/FREE Zone zuhanyajtó balos (tolóajtós)

D2P/FREE Zone zuhanyajtó jobbos (tolóajtós)

Műszaki tartalom

Rendelhető



SANPLAST.
Glass protect
vízlepergető
üvegfelület!

- Kivitel:**
- 1 db eltolható ajtóval
 - D2L/FREEZone = balra tolható
 - D2P/FREEZone = jobbra tolható

D2P/FREEZone 160 sb W0 ajtó - jobbos (átlátszó üveggel)

A nyitás irány NEM felcserélhető!

D2P/FREE Zone
(JOBBOSS)

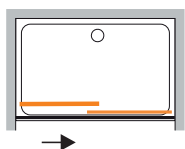

D2L/FREE Zone
(BALOS)

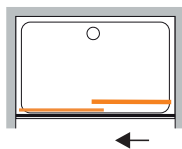

BEÉPÍTÉS:

- Beépíthető zuhanytálcával vagy közvetlenül a padló burkolatra.
- Az eltolható elem a fix rész mögé gördül.
- Külön rendelendő a jobbos vagy balos kivitel. Ennél a típusnál az ajtó nyitási iránya szerelés során nem változtatható!

Az ajánlott zuhanytálcák a 110-125. oldalakon találhatóak!
Beépíthető tálca nélkül is!

Árak és méretek a 81. oldalon találhatóak.

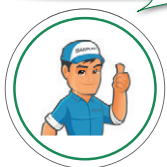

D2L/FREEZone 150 sb W0 ajtó - balos (átlátszó üveggel)

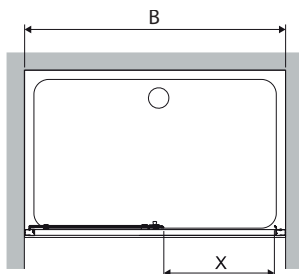
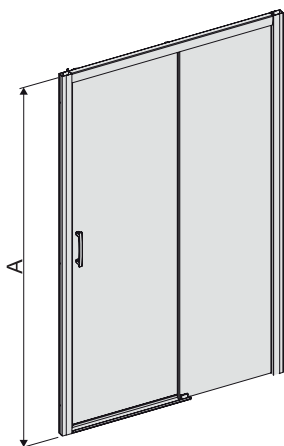

Az -xx helyére a kiválasztott zuhanyajtó keret színkódját kell feltüntetni. Példa: A010205201-xx → A010205201-01 (01= fehér-bi)

ZUHANYAJTÓK							KERET SZÍNKÓD	
							fehér-bi (01)	fényes-sb (38) matt grafit-gr (26)
Típus	Cikkszám	Kivitel	Üveg minta	Szab. tart. B	Belépő X	Magasság A	Bruttó ár Ft	Bruttó ár Ft

Balra tolató kivitel

D2L/FREEZONE-100	A490800901-xx	balos	W0	970-1004	395	1900	157 100,-	169 200,-
D2L/FREEZONE-100	A490800915-xx	balos	W15	970-1004	395	1900	157 100,-	169 800,-
D2L/FREEZONE-100	A490800902-xx	balos	GY	970-1004	395	1900	162 900,-	171 500,-
D2L/FREEZONE-110	A490801001-xx	balos	W0	1070-1104	395	1900	160 000,-	172 600,-
D2L/FREEZONE-110	A490801015-xx	balos	W15	1070-1104	395	1900	162 900,-	176 100,-
D2L/FREEZONE-110	A490801002-xx	balos	GY	1070-1104	395	1900	168 000,-	176 700,-
D2L/FREEZONE-120	A490801101-xx	balos	W0	1170-1204	495	1900	165 200,-	177 800,-
D2L/FREEZONE-120	A490801115-xx	balos	W15	1170-1204	495	1900	168 000,-	183 000,-
D2L/FREEZONE-120	A490801102-xx	balos	GY	1170-1204	495	1900	173 200,-	183 600,-
D2L/FREEZONE-130	A490801201-xx	balos	W0	1270-1304	495	1900	181 300,-	195 700,-
D2L/FREEZONE-130	A490801215-xx	balos	W15	1270-1304	495	1900	184 100,-	200 800,-
D2L/FREEZONE-130	A490801202-xx	balos	GY	1270-1304	495	1900	189 900,-	202 000,-
D2L/FREEZONE-140	A490801301-xx	balos	W0	1370-1404	595	1900	199 100,-	214 600,-
D2L/FREEZONE-140	A490801315-xx	balos	W15	1370-1404	595	1900	202 000,-	220 400,-
D2L/FREEZONE-140	A490801302-xx	balos	GY	1370-1404	595	1900	208 300,-	221 500,-
D2L/FREEZONE-150	A490801401-xx	balos	W0	1470-1504	595	1900	218 700,-	235 900,-
D2L/FREEZONE-150	A490801415-xx	balos	W15	1470-1504	595	1900	221 500,-	242 300,-
D2L/FREEZONE-150	A490801402-xx	balos	GY	1470-1504	595	1900	228 400,-	243 400,-
D2L/FREEZONE-160	A490801501-xx	balos	W0	1570-1604	695	1900	239 400,-	258 900,-
D2L/FREEZONE-160	A490801515-xx	balos	W15	1570-1604	695	1900	244 000,-	265 300,-
D2L/FREEZONE-160	A490801502-xx	balos	GY	1570-1604	695	1900	251 500,-	267 600,-

Jobbra tolató kivitel

D2P/FREEZONE-100	A500800901-xx	jobbos	W0	970-1004	395	1900	157 100,-	169 200,-
D2P/FREEZONE-100	A500800915-xx	jobbos	W15	970-1004	395	1900	157 100,-	169 800,-
D2P/FREEZONE-100	A500800902-xx	jobbos	GY	970-1004	395	1900	162 900,-	171 500,-
D2P/FREEZONE-110	A500801001-xx	jobbos	W0	1070-1104	395	1900	160 000,-	172 600,-
D2P/FREEZONE-110	A500801015-xx	jobbos	W15	1070-1104	395	1900	162 900,-	176 100,-
D2P/FREEZONE-110	A500801002-xx	jobbos	GY	1070-1104	395	1900	168 000,-	176 700,-
D2P/FREEZONE-120	A500801101-xx	jobbos	W0	1170-1204	495	1900	165 200,-	177 800,-
D2P/FREEZONE-120	A500801115-xx	jobbos	W15	1170-1204	495	1900	168 000,-	183 000,-
D2P/FREEZONE-120	A500801102-xx	jobbos	GY	1170-1204	495	1900	173 200,-	183 600,-
D2P/FREEZONE-130	A500801201-xx	jobbos	W0	1270-1304	495	1900	181 300,-	195 700,-
D2P/FREEZONE-130	A500801215-xx	jobbos	W15	1270-1304	495	1900	184 100,-	200 800,-
D2P/FREEZONE-130	A500801202-xx	jobbos	GY	1270-1304	495	1900	189 900,-	202 000,-
D2P/FREEZONE-140	A500801301-xx	jobbos	W0	1370-1404	595	1900	199 100,-	214 600,-
D2P/FREEZONE-140	A500801315-xx	jobbos	W15	1370-1404	595	1900	202 000,-	220 400,-
D2P/FREEZONE-140	A500801302-xx	jobbos	GY	1370-1404	595	1900	208 300,-	221 500,-
D2P/FREEZONE-150	A500801401-xx	jobbos	W0	1470-1504	595	1900	218 700,-	235 900,-
D2P/FREEZONE-150	A500801415-xx	jobbos	W15	1470-1504	595	1900	221 500,-	242 300,-
D2P/FREEZONE-150	A500801402-xx	jobbos	GY	1470-1504	595	1900	228 400,-	243 400,-
D2P/FREEZONE-160	A500801501-xx	jobbos	W0	1570-1604	695	1900	239 400,-	258 900,-
D2P/FREEZONE-160	A500801515-xx	jobbos	W15	1570-1604	695	1900	244 000,-	265 300,-
D2P/FREEZONE-160	A500801502-xx	jobbos	GY	1570-1604	695	1900	251 500,-	267 600,-

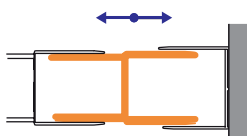

Toldóprofil elérhető.
Részletek a 76. oldalon!

TX5, FreeZone toldó profilok

Típus	Cikkszám	Szab. tart. B	Bruttó ár Ft/db
A0037-01 fehér-bi (01)	661-A0037-01	(max 50mm/db)	17 500,-
A0037-38 fényes-sb (38)	661-A0037-38	(max 50mm/db)	18 100,-
A0037-26 matt grafit-gr (26)	661-A0037-26	(max 50mm/db)	19 700,-



DJ/PR III. zuhanyajtó (kifelé-be felé nyíló ajtó) + SS2/PR III. toldó fal összeállítás

Kifelé és befelé is nyíló!
A nyitás irány felcserélhető!

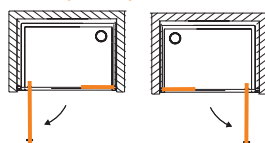

Műszaki tartalom

Rendelhető



BIZTONSÁGI
(EDZETT) ÜVEG
6 mm



AKADÁLY
MENTESEN
IS HASZNÁLHATÓ



4 keret szín
1 üvegminta



SANPLAST.
Glass protect
vízlepergető
üvegfelület!

Rendelhető
fekete
kerettel!

Kivétel:
• 1 db kifelé nyitható ajtó + 1 db toldó fal összeállítás

DJ/PR III. 80 sb W0 ajtó (átlátszó üveggel) + SS2/PR III. 40 toldó fal összeállítás = 120-as méretben.

cy, W0 ajtó

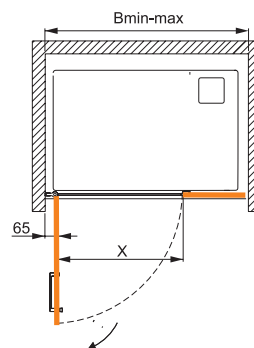
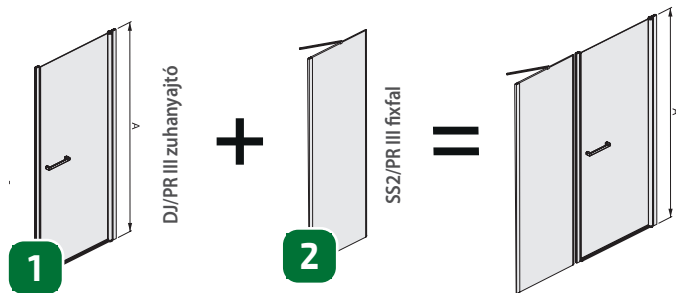

Rendelhető fekete kerettel!
Anyítás irány felcserélhető!

Az ajánlott zuhanytálcák a 110-125. oldalakon találhatóak!
Beépíthető tálcá nélkül is!

Bmin-max
70-es ajtó esetén:
690-697 mm + SS2 fix elem
(200; 300; 400; 500 mm)
80-as ajtó esetén:
790-797 mm + SS2 fix elem
(200; 300; 400; 500 mm)
90-es ajtó esetén:
890-897 mm + SS2 fix elem
(200; 300; 400; 500 mm)

**Példa egy 80-as ajtó
+ 40-es fal összeállításra:**
790-797 + 400 = 1190-1197 mm



1 Az -xx helyére a kiválasztott zuhanyajtó keret színkódját kell feltüntetni. Példa: A010205201-xx → A010205201-01 (01= fehér-bi)

ZUHANYAJTÓK						KERET SZÍNKÓD		
Típus	Cikkszám	Üveg minta	Szab. tart. B	Belépő X	Mag. A	fehér-bi (01)	fényes-sb (38) matt ezüst-sm (39)	matt fekete-cy (59)
						Bruttó ár minta	Bruttó ár Ft	Bruttó ár Ft
DJ/PRIII-70	A411000601-xx	W0	690-697	577	1950	208 800,-	228 200,-	251 400,-
DJ/PRIII-80	A411000701-xx	W0	790-797	677	1950	218 800,-	238 200,-	263 900,-
DJ/PRIII-90	A411000801-xx	W0	890-897	777	1950	230 000,-	250 600,-	276 900,-

2 Az -xx helyére a kiválasztott toldófál keret színkódját kell feltüntetni. Példa: A010205201-xx → A010205201-01 (01= fehér-bi)

TOLDÓFAL					KERET SZÍNKÓD		
Típus	Cikkszám	Üveg minta	Fix rész B	Magasság A	fehér-bi (01)	fényes-sb (38) matt ezüst-sm (39)	matt fekete-cy (59)
					Bruttó ár Ft	Bruttó ár Ft	Bruttó ár Ft
SS2/PRIII-20	A551000101-xx	W0	200	1950	69 400,-	75 900,-	83 400,-
SS2/PRIII-30	A551000201-xx	W0	300	1950	72 900,-	79 400,-	87 500,-
SS2/PRIII-40	A551000301-xx	W0	400	1950	76 400,-	82 900,-	91 100,-
SS2/PRIII-50	A551000401-xx	W0	500	1950	80 000,-	87 000,-	95 800,-



Zuhanyajtók

DD/PR III. zuhanyajtó (kifelé-befelé is nyíló ajtó)

Kifelé és befelé is nyíló!

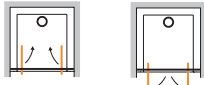

Műszaki tartalom



Rendelhető

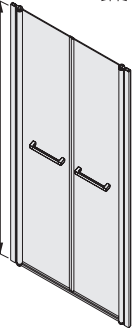
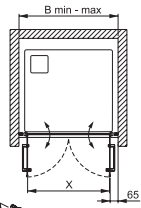

Beépítés:

• Beépíthető zuhanytálcával vagy közvetlenül a padló burkolatra

Kifelé és befelé is nyíló!
Rendelhető fekete kerettel!
Az ajánlott zuhanytálcák a 110-125. oldalakon találhatóak!
Beépíthető tálca nélkül is!

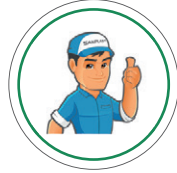

cy, W0 ajtó

Az -xx helyére a kiválasztott zuhanyajtó keret színkódját kell feltüntetni. Példa: A010205201-xx → A010205201-01 (01= fehér-bi)

ZUHANYAJTÓK						KERET SZÍNKÓD		
Típus	Cikkszám	Üveg minta	Szab. tart. B	Belépő X	Mag. A	fehér-bi (01)	fényes-sb (38) matt ezüst-sm (39)	matt fekete-cy (59)
DD-PRIII-80	A471000701-xx	W0	790-805	670	1950	230 000,-	250 600,-	276 900,-
DD-PRIII-90	A471000801-xx	W0	890-905	770	1950	241 200,-	263 000,-	290 500,-
DD-PRIII-100	A471000901-xx	W0	990-1005	870	1950	252 400,-	275 900,-	304 100,-
DD-PRIII-110	A471001001-xx	W0	1090-1105	970	1950	264 700,-	289 400,-	319 500,-
DD-PRIII-120	A471001101-xx	W0	1190-1205	1070	1950	277 700,-	303 600,-	335 500,-



SANPLAST.
Glass protect
vízlepergető üvegfelület!

Rendelhető fekete kerettel!

Kivétel:
• 2 db kifelé-befelé nyíló lengő ajtó
DD/PR III 100 sb W0 ajtó (átlátszó üveggel)

Kifelé és befelé is nyíló!

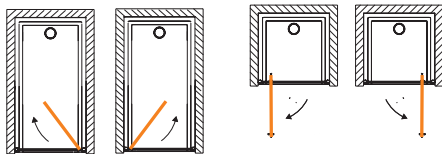

Műszaki tartalom



Rendelhető

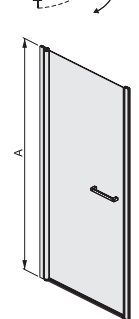
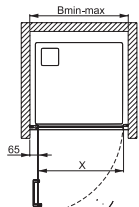

Beépítés:

• Beépíthető zuhanytálcával vagy közvetlenül a padló burkolatra

Kifelé és befelé is nyíló!
Rendelhető fekete kerettel!
A nyitás irány felcserélhető!

Az ajánlott zuhanytálcák a 110-125. oldalakon találhatóak!
Beépíthető tálca nélkül is!

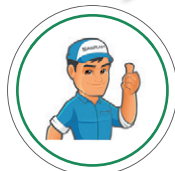

cy, W0 ajtó

Az -xx helyére a kiválasztott zuhanyajtó keret színkódját kell feltüntetni. Példa: A010205201-xx → A010205201-01 (01= fehér-bi)

ZUHANYAJTÓK						KERET SZÍNKÓD		
Típus	Cikkszám	Üveg minta	Szab. tart. B	Belépő X	Mag. A	fehér-bi (01)	fényes-sb (38) matt ezüst-sm (39)	matt fekete-cy (59)
DJ/PRIII-70	A411000601-xx	W0	690-705	577	1950	208 800,-	228 200,-	251 400,-
DJ/PRIII-80	A411000701-xx	W0	790-805	677	1950	218 800,-	238 200,-	263 900,-
DJ/PRIII-90	A411000801-xx	W0	890-905	777	1950	230 000,-	250 600,-	276 900,-

DJ/PR III. zuhanyajtó (kifelé-befelé is nyíló ajtó)



SANPLAST.
Glass protect
vízlepergető üvegfelület!

Rendelhető fekete kerettel!

Kivétel:
• 1 db kifelé és befelé is nyitható ajtóval
DJ/PR III. 90 sb W0 ajtó (átlátszó üveggel)



DJ2/SPACE zuhanyajtó (nyílóajtós) + SS2/SPACE toldó fallal

Zuhanyajtók



SANPLAST.
Glass protect
vízlepergető
üvegfelület!

Kivitel:

- 1 db kifelé nyíló ajtóval
- DJ2P/SPACE= jobbra nyíló
- DJ2L/SPACE= balra nyíló

DJ2L/SPACE 120 sb W0 ajtó (átlátszó üveggel)
A fotón balos kivitel látható!



DJ2L/SPACE 120 sb W0 ajtó (átlátszó üveggel)
+ SS2/SPACE 50 sb W0 kiegészítő fal
A fotón balos kivitel látható! Az SS2 toldó falban nincs jobbos vagy balos kivitel.
A toldó fal átfordítható!

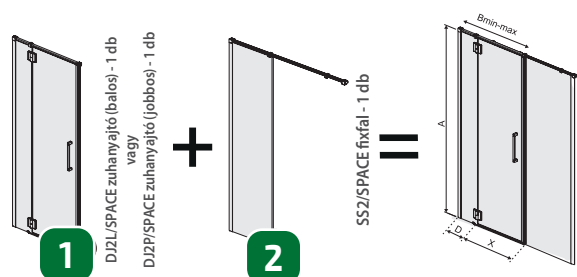

A nyitás irány NEM felcserélhető!

DJ2L/SPACE (BALOS) DJ2P/SPACE (JOBOS)

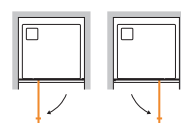

Műszaki tartalom

Rendelhető



BIZTONSÁGI
(EDZETT) ÜVEG
8 mm



AKADÁLY
MENTESEN
IS HASZNÁLHATÓ



1 keret szín
1 üvegminta

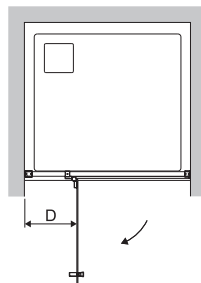

Beépítés:

- Beépíthető zuhanytálcával vagy közvetlenül a padló burkolatra
- Beépíthető normál kivitelben. Így 80-120 cm-es ajtókat kapunk.
- Esetleg kiegészíthetjük SS2 toldófallal, ebben az esetben akár 180 cm széles ajtókat is nyerhetünk.

FIGYELEM! Amennyiben SS2 oldalfallal egészítjük ki az ajtót, abban az esetben az ajtó szélessége 36-56 mm-rel csökken, mert nem használjuk fel a falra közvetlenül felfúrható mágneses profilt. Ezt az elvesző szélességet az SS2 fal kompenzálja. Ezért a 60-as SS2 fal szélessége nem 600 mm, hanem 636-656 mm.

Például egy 180 cm-es összeállításra balos ajtóval:

DJ2L/SPACE-120 ajtó + SS2/SPACE-60 fal = összeépítve 1782-1820 mm (állítás az egész mérethez képest: -18 mm / + 20 mm)

Az ajánlott zuhanytálcák a 110-125. oldalakon találhatóak!
Beépíthető tálcá nélkül is!

1

ZUHANYAJTÓK

KERET
SZÍNKÓD
króm (42)

Típus	Cikkszám	Üveg minta	Szab. tart. B	Fix rész D	Belépő X	Mag. A	Bruttó ár Ft
Balra nyíló kivitel							
DJ2L/SPACE-80	A451200701-42	W0	785-810	183	575	2003	281 400,-
DJ2L/SPACE-90	A451200801-42	W0	885-910	283	575	2003	299 300,-
DJ2L/SPACE-100	A451200901-42	W0	985-1010	383	575	2003	311 800,-
DJ2L/SPACE-110	A451201001-42	W0	1085-1110	383	675	2003	314 200,-
DJ2L/SPACE-120	A451201101-42	W0	1185-1210	483	675	2003	330 200,-

Jobbra nyíló kivitel

DJ2P/SPACE-80	A461200701-42	W0	785-810	183	575	2003	281 400,-
DJ2P/SPACE-90	A461200801-42	W0	885-910	283	575	2003	299 300,-
DJ2P/SPACE-100	A461200901-42	W0	985-1010	383	575	2003	311 800,-
DJ2P/SPACE-110	A461201001-42	W0	1085-1110	383	675	2003	314 200,-
DJ2P/SPACE-120	A461201101-42	W0	1185-1210	483	675	2003	330 200,-

2

TOLDÓFAL

KERET SZÍNKÓD
króm (42)

Típus	Cikkszám	Üveg minta	Szab. tart. B	Mag. A	Bruttó ár Ft
SS2/SPACE-20	A551200101-42	W0	236-256	2003	128 500,-
SS2/SPACE-30	A551200201-42	W0	336-356	2003	135 000,-
SS2/SPACE-40	A551200301-42	W0	436-456	2003	141 600,-
SS2/SPACE-50	A551200401-42	W0	536-556	2003	148 100,-
SS2/SPACE-60	A551200501-42	W0	636-656	2003	154 600,-



Zuhanyajtók

A nyitás irány felcserélhető!

Műszaki tartalom

Rendelhető

Beépítés:

- Beépíthető zuhanytálcával vagy közvetlenül a padló burkolatra.
- Nincs külön jobbra vagy balra nyíló kivitel, a tengelye körül átfordítva nyitható mindkét irányba.

Az ajánlott zuhanytálcák a 110-125. oldalakon találhatóak!
Beépíthető tálcá nélkül is!

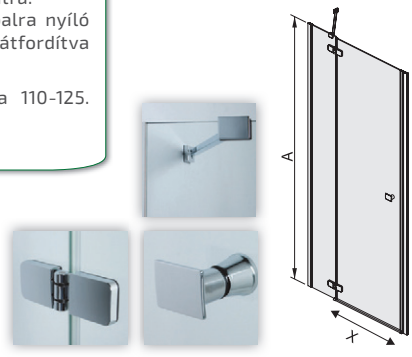

KERET SZÍNKÓD

Típus	Cikkszám	Üveg minta	Szab. tart. B	Belépő X	Mag. A	Bruttó ár Ft
DJ2/FREE-80	A440600701-42	W0	790-810	580	1950	226 700,-
DJ2/FREE-80	A440600716-42	W16	790-810	580	1950	226 700,-
DJ2/FREE-90	A440600801-42	W0	890-910	580	1950	240 700,-
DJ2/FREE-90	A440600816-42	W16	890-910	580	1950	240 700,-
DJ2/FREE-100	A440600901-42	W0	990-1010	580	1950	251 400,-
DJ2/FREE-100	A440600916-42	W16	990-1010	580	1950	251 400,-
DJ2/FREE-120	A440601101-42	W0	1190-1210	580	1950	265 400,-
DJ2/FREE-120	A440601116-42	W16	1190-1210	580	1950	265 400,-

DJ2/FREE zuhanyajtó (nyílóajtós)

SANPLAST. Glass protect
vízlepergető üvegfelület!

Kivitel:

- 1 db kifelé nyíló ajtóval (átfordítható!)

DJ2/FREE 90 sb W0 ajtó (átlátszó üveggel)

W16 üvegminta

A nyitás irány felcserélhető!

Műszaki tartalom

Rendelhető

Beépítés:

- Beépíthető zuhanytálcával vagy közvetlenül a padló burkolatra.
- Nincs külön jobbra vagy balra nyíló kivitel, a tengelye körül átfordítva nyitható mindkét irányba.

Az ajánlott zuhanytálcák a 110-125. oldalakon találhatóak!
Beépíthető tálcá nélkül is!



KERET SZÍNKÓD

Típus	Cikkszám	Üveg minta	Szab. tart. B	Belépő X	Mag. A	Bruttó ár Ft
DJ2/FREEII-80	A440700701-42	W0	785-810	580	2003	239 600,-
DJ2/FREEII-90	A440700801-42	W0	885-910	580	2003	254 800,-
DJ2/FREEII-100	A440700901-42	W0	985-1010	580	2003	264 900,-
DJ2/FREEII-120	A440701101-42	W0	1185-1210	580	2003	280 600,-

DJ2/FREE II. zuhanyajtó (nyílóajtós)

SANPLAST. Glass protect
vízlepergető üvegfelület!

Kivitel:

- 1 db kifelé nyíló ajtóval (átfordítható!)

DJ2/FREE II. 100 sb W0 ajtó (átlátszó üveggel)



Zuhanyajtók

DJL/TENSA zuhanyajtó DJP/TENSA zuhanyajtó (nyílóajtós)



Kivitel:
• 1 db kifelé nyíló ajtóval,
DJP/TENSA = jobbra nyíló, DJL/TENSA = balra nyíló

DJP/TENSA 100 sb W0 ajtó (átlátszó üveggel)
A fotón jobbos kivitel látható!

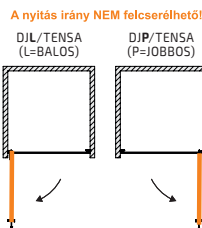

Műszaki tartalom

Rendelhető



Beépítés:
• Beépíthető zuhanytálcával vagy közvetlenül a padló burkolatra.
Figyelem: az ajtónyitás iránya NEM fordítható át!
Közvetlenül a faltól nyíló kivitel!
Exclusive zsanérozás!

Az ajánlott zuhanytálcák a 110-125. oldalakon találhatóak!
Beépíthető tálcá nélkül is!



ZUHANYAJTÓK						KERET SZINKKÓD
Típus	Cikkszám	Üveg minta	Szab. tart. B	Belépő X	Mag. A	Bruttó ár Ft
Balra nyíló kivitel						
DJL/TENSA-80	A421100701-42	W0	795-805	707	2100	275 500,-
DJL/TENSA-90	A421100801-42	W0	895-905	807	2100	292 700,-
DJL/TENSA-100	A421100901-42	W0	995-1005	907	2100	304 600,-
Jobbra nyíló kivitel						
DJP/TENSA-80	A431100701-42	W0	795-805	707	2100	275 500,-
DJP/TENSA-90	A431100801-42	W0	895-905	807	2100	292 700,-
DJP/TENSA-100	A431100901-42	W0	995-1005	907	2100	304 600,-

DJ2L/TENSA zuhanyajtó DJ2P/TENSA zuhanyajtó (nyílóajtós)



Kivitel:
• 1 db kifelé nyíló ajtóval,
DJ2P/TENSA = jobbra nyíló, DJ2L/TENSA = balra nyíló

DJ2P/TENSA 120 sb W0 ajtó (átlátszó üveggel)
A fotón jobbos kivitel látható!

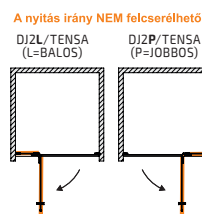

Műszaki tartalom

Rendelhető



Beépítés:
• Beépíthető zuhanytálcával vagy közvetlenül a padló burkolatra.
Figyelem: az ajtónyitás iránya NEM fordítható át!
Exclusive zsanérozás!

Az ajánlott zuhanytálcák a 110-125. oldalakon találhatóak!
Beépíthető tálcá nélkül is!

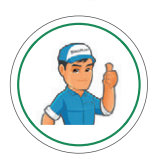

ZUHANYAJTÓK						KERET SZINKKÓD
Típus	Cikkszám	Üveg minta	Szab. tart. B	Belépő X	Mag. A	Bruttó ár Ft
Balra nyíló kivitel						
DJ2L/TENSA-80	A451100701-42	W0	785-810	575	2100	292 700,-
DJ2L/TENSA-90	A451100801-42	W0	885-910	575	2100	311 200,-
DJ2L/TENSA-100	A451100901-42	W0	985-1010	575	2100	324 300,-
DJ2L/TENSA-120	A451101101-42	W0	1185-1210	575	2100	343 300,-
Jobbra nyíló kivitel						
DJ2P/TENSA-80	A461100701-42	W0	785-810	575	2100	292 700,-
DJ2P/TENSA-90	A461100801-42	W0	885-910	575	2100	311 200,-
DJ2P/TENSA-100	A461100901-42	W0	985-1010	575	2100	324 300,-
DJ2P/TENSA-120	A461101101-42	W0	1185-1210	575	2100	343 300,-



D2/ALT II.a zuhanyajtó (tolóajtós)

A nyitás irány felcserélhető!

Műszaki tartalom

- ESG** BIZTONSÁGI (EDZETT) ÜVEG 8 mm
- HANGTALAN MŰKÖDÉS
- AKADÁLY MENTESEN IS HASZNÁLHATÓ
- Szín** 1 keret szín 2 üvegminta



SANPLAST. Glass protect
vízlepergető üvegfelület!



Kivitel:
• 1 db eltolható ajtóval (átfordítható!)

D2/ALT-II.a 170-180 sb WO (áttátszó üveggel) ajtó, B-M/SPACE padlóra ültethető zuhanytálcára építve

ZUHANYAJTÓ	Típus	Cikkszám	Üveg minta	Szab. tart.* B	Belépő X	Magasság A	KERET SZÍNKÓD	Bruttó ár Ft
							króm (42)	
D2/ALTIIa-110-120	A421503101-42	WO	1100-1200	495	2100	381 700,-		
D2/ALTIIa-110-120	A421503103-42	GR	1100-1200	495	2100	381 700,-		
D2/ALTIIa-120-130	A421503201-42	WO	1200-1300	495	2100	381 700,-		
D2/ALTIIa-120-130	A421503203-42	GR	1200-1300	495	2100	381 700,-		
D2/ALTIIa-130-140	A421503301-42	WO	1300-1400	595	2100	381 700,-		
D2/ALTIIa-130-140	A421503303-42	GR	1300-1400	595	2100	381 700,-		
D2/ALTIIa-140-150	A421503401-42	WO	1400-1500	595	2100	399 400,-		
D2/ALTIIa-140-150	A421503403-42	GR	1400-1500	595	2100	399 400,-		
D2/ALTIIa-150-160	A421503501-42	WO	1500-1600	695	2100	399 400,-		
D2/ALTIIa-150-160	A421503503-42	GR	1500-1600	695	2100	399 400,-		
D2/ALTIIa-160-170	A421503601-42	WO	1600-1700	695	2100	417 100,-		
D2/ALTIIa-160-170	A421503603-42	GR	1600-1700	695	2100	417 100,-		
D2/ALTIIa-170-180	A421503701-42	WO	1700-1800	795	2100	417 100,-		
D2/ALTIIa-170-180	A421503703-42	GR	1700-1800	795	2100	417 100,-		
D2/ALTIIa-180-190	A421503801-42	WO	1800-1900	795	2100	434 200,-		
D2/ALTIIa-180-190	A421503803-42	GR	1800-1900	795	2100	434 200,-		
D2/ALTIIa-190-200	A421503901-42	WO	1900-2000	895	2100	460 800,-		
D2/ALTIIa-190-200	A421503903-42	GR	1900-2000	895	2100	460 800,-		

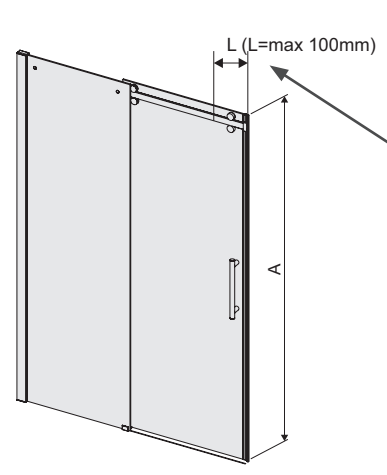

Beépítés:

- Beépíthető zuhanytálcával vagy közvetlenül a padló burkolatra.
- Nincs külön jobbra vagy balra tolható kivitel, a tengelye körül átfordítva eltolható egy tetszőleges irányba.

* Az Altus II zuhanyajtó 10 cm-es (100 mm) szabályozási tartománnyal rendelkezik. Az ábrán szereplő „L” érték a szabályozás helyének lehetőségét mutatja, amely a felső ajtóvezető profil méretre vágásával érhető el.

Pl.: D2/ALTII-120-130 esetén, a zuhanyajtó pontos mérete 1300 mm, amely a fent említett profil méretre vágásával visszaállítható 1200-1300 mm közötti tartományba.

A szabályozási tartományokat lásd a táblázat B oszlopában.

Az ajánlott zuhanytálcák a 110-125. oldalakon találhatóak!
Beépíthető tálcá nélkül is!

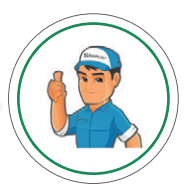

TX5 és FreeZone toldó profil

Összeépíthető az alábbi termékekkel:

- Íves zuhanykabinok
KP4/TX5b; KP1DJa/TX5b; KP2DJa/TX5b
- Szögletes zuhanykabinok
KN/TX5b; KN/TX5b téglalap alakú
KN/FreeZone; KN/FreeZone téglalap alakú
- Zuhanyajtók
DJ/TX5b; DD/TX5b; DL/TX5b; D2/TX5b; D4/TX5b;
D2L/FreeZone; D2P/FreeZone
- Oldalfalak
SS0/TX5b
- Walk-in falak
P/TX5b
- Kádparavánok (a hosszát vágni kell)
D2-W/TX5b; SS0-WTX5b

Elérhető színek:

- 661-A0037-01 fehér-bi (01)
- 661-A0037-38 fényes-sb (38)
- 661-A0037-26 matt grafit-gr (26)

Figyelem!

Két burkolt fal közé szerelne zuhanyajtót, és nem lett jó a falnyílás burkolás után? Nem fér be egy normál méretű zuhanyajtó? A TX és FreeZone ajtók a gyári toldó profilokkal kiegészítve megoldást jelentenek a problémára. Toldó profilonként +50 mm állítási lehetőséget nyer! Használjon 1 db, 2 db vagy akár 3 db profilt termékenként!

Szabályozhatóság: max. 50 mm/profil

A rajzokon a narancs színű jelölés a toldó profil helye.

Felhasználható az alábbi helyzetekben:

- zuhanyajtó beépítés esetén
- zuhanyajtó 1 db vagy 2 db SS0 fix oldalfallal összeépítve
- íves vagy szögletes zuhanykabin beépítés esetén
- íves vagy szögletes zuhanykabin SS0 fix oldalfallal összeépítve
- walk-in fal vagy kádparaván beépítés esetén



661-A0037-01

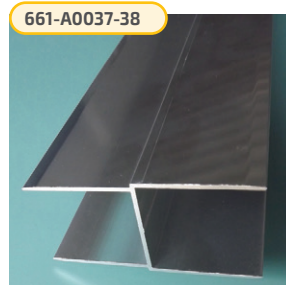

661-A0037-38

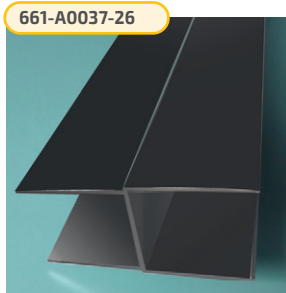

661-A0037-26

Szabályozhatóság: 50 mm/profil

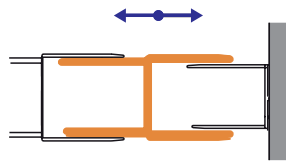

661-A0056-01



661-A0056-38

Szabályozhatóság: 20 mm/profil

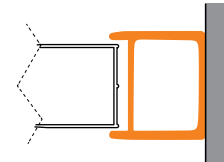

TX5, FreeZone toldó profilok

Típus	Cikkszám	Szab. tart. B	Bruttó ár Ft/db
A0037-01 fehér-bi (01)	661-A0037-01	(max 50mm/db)	17 500,-
A0037-38 fényes-sb (38)	661-A0037-38	(max 50mm/db)	18 100,-
A0037-26 matt grafit-gr (26)	661-A0037-26	(max 50mm/db)	19 700,-

Basic toldó profilok

Típus	Cikkszám	Szab. tart. B	Bruttó ár Ft/db
A0056-01 fehér-bi (01)	661-A0056-01	(max 20mm/db)	17 500,-
A0056-38 fényes-sb (38)	661-A0056-38	(max 20mm/db)	18 100,-

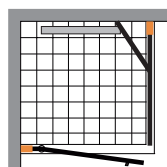

1. zuhanyajtó + fixfal összeállítás

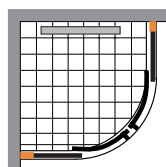

2. íves zuhanykabin

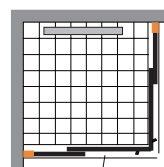

3. szögletes zuhanykabin

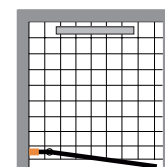

4. zuhanyajtó 1 db toldóval

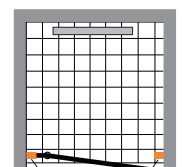

5. zuhanyajtó 2 db toldóval

Zuhanykabin, zuhanyajtó keret színek

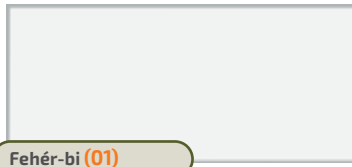

Fehér-bi (01)

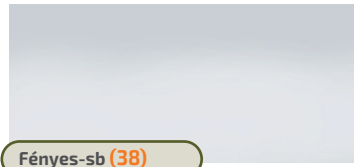

Fényes-sb (38)



Matt ezüst-sm (39)



Króm (42)

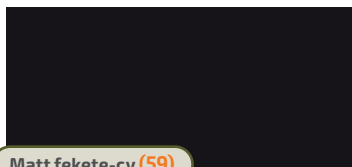

Matt fekete-cy (59)

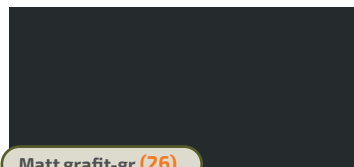

Matt grafit-gr (26)



Zuhanytálca színek

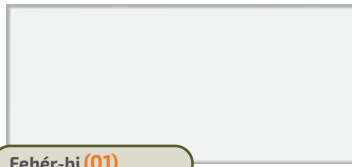

Fehér-bi (01)

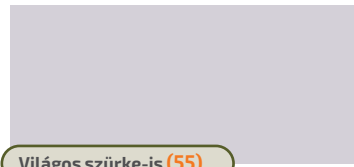

Világos szürke-js (55)



Kőszürke-sk (52)

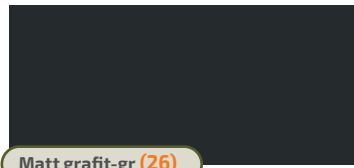

Matt grafit-gr (26)

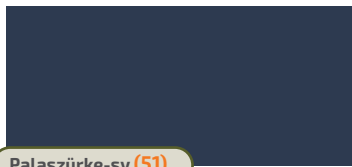

Palaszürke-sy (51)

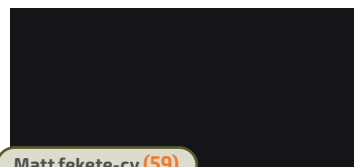

Matt fekete-cy (59)



Fürdőkád színek

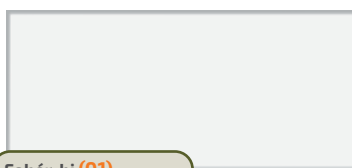

Fehér-bi (01)

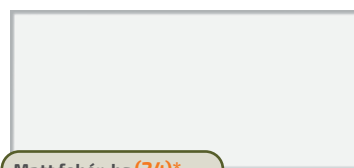

Matt fehér-bs (24)*

*kizárólag a FUERTA kádhoz érhető el.
Kivétel: térben álló, ovális forma



Üveginták, üvegszínek



W0 (víztiszta átlátszó)

Megjegyzés: kívül - belül sima, átlátszó
(elérhető üveg vastagság: 5-6-8 mm)

A Glass Protect vízlepergető felület az üveg külső és belső oldalán egyaránt megtalálható!

Elérhető az alábbi termék családoknál:

- minden termék



W15 (hullám minta)

Megjegyzés: belül sima, kívül mintás, nem átlátszó kivitel

(elérhető üveg vastagság: 5 mm)

A Glass Protect vízlepergető felület kizárólag az üveg belső oldalán található!

Elérhető az alábbi termék családoknál:

- TX5b
- FreeZone



W16 (Mátrix kockás)

Megjegyzés: belül sima, kívül mintás, nem átlátszó kivitel

(elérhető üveg vastagság: 6 mm)

A Glass Protect vízlepergető felület kizárólag az üveg belső oldalán található!

Elérhető az alábbi termék családoknál:

- FREE



W18 (Intím zóna üveg)

Megjegyzés: belül sima, kívül mintás, 60%-ban átlátszó, 40%-ban intimo felület az intim zónák takarásaként.

(elérhető üveg vastagság: 5-6-8 mm)

A Glass Protect vízlepergető felület kizárólag az üveg belső oldalán található!

Elérhető az alábbi termék családoknál:

- Basic
- Basic Complet (négyfalas kabin)
- PR-III walk-in falaknál
- SPACE walk-in falaknál

TARTALOM

Zuhanytálca
termék áttekintő
2-3. oldal

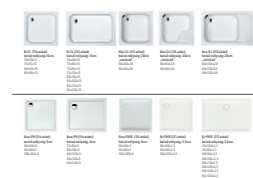

Walk-in
zuhanyfalak
88-97. oldal

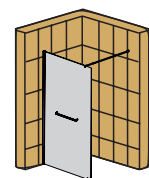

Fürdőkád
termék áttekintő
4-5. oldal



Kádparavánok
98-101. oldal

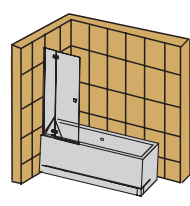

Íves
zuhanykabinok
sarokba
6-17. oldal

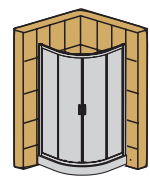

Íves zuhanytálcák
102-109. oldal



Ötszögletű zuhanykabin
és tálca sarokba
18-19. oldal

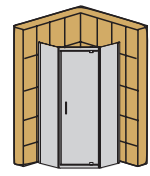

Négyszögletes,
téglalap alakú
zuhanytálcák
110-125. oldal



Négyszögletes,
Téglalap alakú
zuhanykabinok sarokba
20-49. oldal

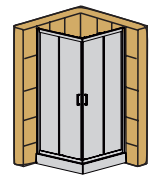

Előlapok
négyzetes
zuhanytálcákhoz
126-129. oldal



Falsíkra szerelhető
"U"-alakú
zuhanykabinok
50-57. oldal

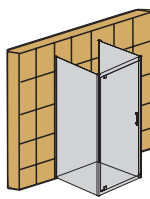

Egyenes
fürdőkádak
előlapjai
130-138. oldal



Négyoldalról zárt
zuhanykabinok
58-69. oldal

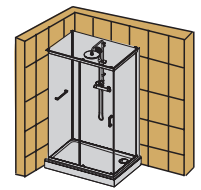

Egyenes
fürdőkádak
előlapjai
139. oldal

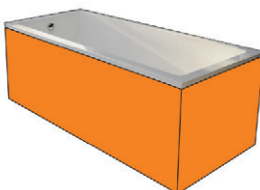

Zuhanyajtók
70-87. oldal

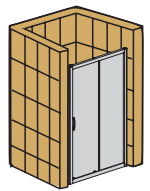

Egyenes
fürdőkádak
lekerekített
véggel
140-143. oldal



Üvegminták, üvegszínek



W22 (fekete levél erezet minta)

Megjegyzés: belül sima, kívül mintás, részben átlátszó kivitel

(elérhető üveg vastagság: 6 mm)

A Glass Protect vízlepergető felület kizárólag az üveg belső oldalán található!

Elérhető az alábbi terméknél:

- P/FREE-II walk-in fal esetén, matt fekete kerettel



W19 (ezüst levél erezet minta)

Megjegyzés: belül sima, kívül mintás, részben átlátszó kivitel

(elérhető üveg vastagság: 6 mm)

A Glass Protect vízlepergető felület kizárólag az üveg belső oldalán található!

Elérhető az alábbi terméknél:

- P/FREE-II walk-in fal esetén, fényes kerettel



GY (GREY – füst)

Megjegyzés:

kívül - belül sima, átlátszó kivitel, füstös színű (elérhető üveg vastagság: 5-6 mm)

A Glass Protect vízlepergető felület az üveg külső és belső oldalán egyaránt megtalálható!

Elérhető az alábbi termék családnál:

- TX5b

- FreeZone



GR (GRAFIT – grafit)

Megjegyzés: kívül - belül sima, átlátszó kivitel, grafitos színű, sötétebb mint a GY - Grey üveg (elérhető üveg vastagság: 8 mm)

A Glass Protect vízlepergető felület az üveg külső és belső oldalán egyaránt megtalálható!

Elérhető az alábbi termék családnál:

- SPACE walk-in falaknál

- ALT-II termékcsaládnál