

■ akril

■ öntött márvány



■ **BPza/PR (102. oldal)**
belső mélység: 3 cm
80x80x3
90x90x3
100x100x3



■ **BPza/FREE (103. oldal)**
belső mélység: 5 cm
80x80x5
90x90x5
100x100x5



■ **BP/FREE (104. oldal)**
belső mélység: 15 cm
80x80x15
90x90x15



■ **BP/SPACE (106. oldal)**
belső mélység: 3 cm
80x80x3
90x90x3
100x100x3



■ **BP/FREE (105. oldal)**
belső mélység: 2,5 cm
80x80x2,5
90x90x2,5
100x100x2,5



■ **BP/FREE (104. oldal)**
belső mélység: 5 cm
80x80x5
90x90x5
100x100x5



■ **BP/FREE (104. oldal)**
belső mélység: 9 cm
80x80x9
90x90x9
100x100x9



■ **BP-M/SPACE (107. oldal)**
belső mélység: 1,5 cm
80x80x1,5
90x90x1,5
100x100x1,5



■ **BP-M/OPEN (108. oldal)**
belső mélység: 1,5 cm
80x80x1,5
90x90x1,5

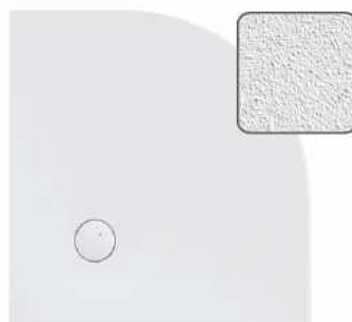

■ **BP-M/STRUCTUR (109. oldal)**
belső mélység: 1,5 cm
80x80x1,5
90x90x1,5
100x100x1,5

BPza/PR süllyesztés nélküli padlóra ültethető zuhanytálca

Alapanyag

Rendelhető



ALAPANYAG
SZANITER
AKRIL



CSÚSZÁSGÁTLÓ
PRO SAFE



SZIFON
Rendelhető!



PRO SAFE

CSÚSZÁSMENTES FELÜLET:
Pro Safe felület külön rendelhető

BPza/PR 90x90x3 bi zuhanytálca

Negyed köríves tálcák sugara:
80x80-as tálca: 89cm
90x90-es tálca: 104cm
100x100-as tálca: 118cm

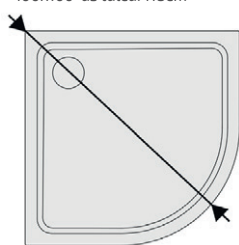

A zuhanytálca sík fenékel rendelkezik, mely a padlózatot felfekszik. Lábbal nem emelhető fel.

Figyelem!
Beépítési segédlet a 160. oldalon!

Ajánlott szifonok bővebben a 156. oldalon találhatóak.

PRO SAFE SYSTEM:

csúszásgátlós felület Csúszásmentes felület a felső kategóriás akril és öntöttmárvány zuhanytálcákra rendelhető felár ellenében (opcionálisan). A SANPLAST csúszásgátlós felület előnye, hogy a zuhanytálca teljes felületét beborítja, nem csak a középső részét, ezáltal a tálcába való belépést és csúszós (nedves) lábbal való kilépést is biztonságosan elősegíti. A zuhanytálca ára nem tartalmazza a felületi bevonat árát.



Nincs láb

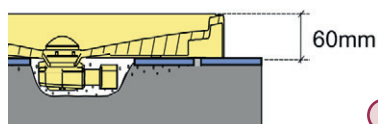
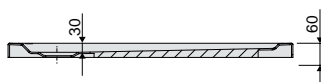
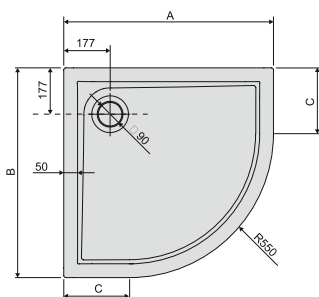

60mm



Szifon: rendelhető!

ZUHANYTÁLCA

Típus	Cikkszám	Méret AxB	Méret C	Mélység	SZÍN	
					fehér-bi (01)	Pro Safe felár
					Bruttó ár	Bruttó ár
					Ft	Ft
BPza/PR 80x80x3	B0434052030-01	800x800	250	30	106 000,-	40 100,-
BPza/PR 90x90x3	B0434053030-01	900x900	350	30	110 300,-	40 100,-
BPza/PR 100x100x3	B0434054030-01	1000x1000	450	30	122 000,-	48 200,-

AJÁNLOTT SZIFON

	Cikkszám	Bruttó ár Ft
Sanplast 661-A0040 átfolyós szifon (60 mm), fehér	661-A0040	14 400,-
Sanplast 661-A0041 átfolyós szifon (60 mm), króm	661-A0041	15 500,-

Alapanyag

Tartozék



ALAPANYAG
SZANITER
AKRIL



SZIFON



SZINTEZŐ LÁB

BPza/FREE előlappal egybeöntött zuhanytálca, lábон álló, padlóra helyezhető

Íves zuhanytálcák



BPza/FREE 90x90x5 bi zuhanytálca

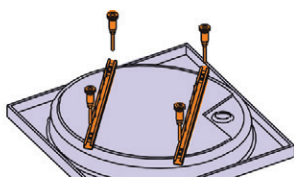

Ajándék tálca láb



Figyelem!
Beépítési segédlet a 160. oldalon!

Tartozék:
- szinthező láb
- lefolyó szifon fehér látható résszel

Az előlappal egybeöntött zuhanytálca előnyei:

- alapanyag: szaniter akril
- alátámasztás: szinthező lábszettel (tartozék)
- gyári fejlesztésű alacsony bűzelzárós szifon (tartozék)
- alacsony tálcamagasság: a burkolt padló szinttől mindössze 13 cm
- nem igényel utólagos burkolást
- könnyű szerelhetőség
- beépíthető egyaránt sarokba vagy falsíkra szerelhető („U”-alakú) zuhanykabinokhoz is

Negyed köríves tálcák sugara:
80x80-as tálca: 89cm
90x90-es tálca: 104cm
100x100-as tálca: 118cm

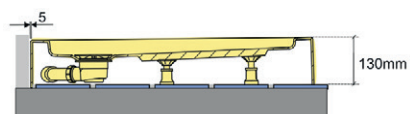
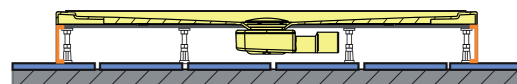
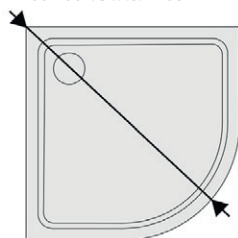
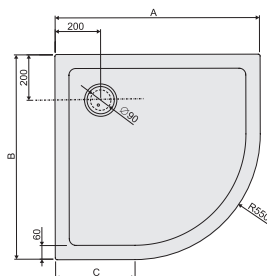



Szifon: tartozék!

ZUHANYTÁLCA egybeöntött előlappal					SZÍN
Típus	Cikkszám	Méret Ax B	Méret C	Mélység	fehér-bi (01) Bruttó ár Ft
BPza/FREE 80x80x5+STB	B0435052050-01	800x800	250	50	97 300,-
BPza/FREE 90x90x5+STB	B0435053050-01	900x900	350	50	103 100,-
BPza/FREE 100x100x5+STB	B0435054050-01	1000x1000	450	50	114 100,-

BP/FREE zuhanytálca

Lábon álló vagy padlóba süllyeszthető
(három különböző belső mélységgel érhető el)

Alapanyag	Tartozék	Rendelhető
 ALAPANYAG SZANITER AKRIL	 SZINTEZŐ LÁB TARTOZÉK	 SZIFON Rendelhető!
		 ELŐLAP Rendelhető!



BP/FREE 90x90x5 bi zuhanytálca

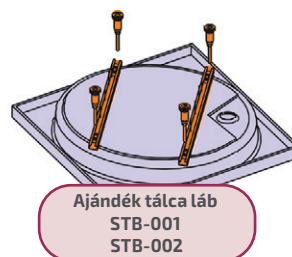

BP/FREE 90x90x5 bi zuhanytálca előlappal szerelve

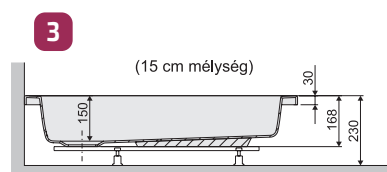
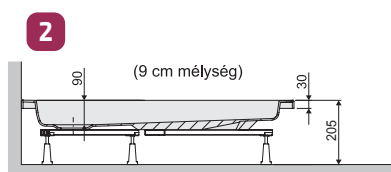
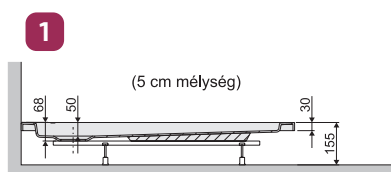

Figyelem!
Beépítési segédlet a 160. oldalon!

Tartozék:
- szintezőző láb

Rendelhető tartozék:
- zuhanytálca előlap
- átfolyós leeresztő szifon, króm vagy fehér látható részzel

Az 5 cm mély tálca magassága lábra szerelve 15,5 cm a padlótól!
A 9 cm mély tálca magassága lábra szerelve 20,5 cm a padlótól!
A 15 cm mély tálca magassága lábra szerelve 23 cm a padlótól!

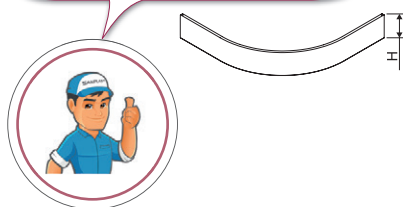

Negyed köríves tálcák sugara:
80x80-as tálca: 89cm
90x90-es tálca: 104cm
100x100-as tálca: 118cm

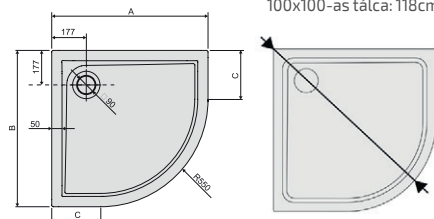

ZUHANYTÁLCA					SZÍN	
Típus	Cikkszám	Méret AxB	Méret C	Mélység	fehér-bi (01)	Bruttó ár Ft
BP/FREE 80x80x5+STB 001	B0135052050-01	800x800	250	50		89 400,-
1* BP/FREE 90x90x5+STB 001	B0135053050-01	900x900	350	50		93 200,-
BP/FREE 100x100x5+STB 002	B0135054050-01	1000x1000	450	50		104 300,-
2** BP/FREE 80x80x9+STB 001	B0135052090-01	800x800	250	90		87 900,-
BP/FREE 90x90x9+STB 001	B0135053090-01	900x900	350	90		91 200,-
BP/FREE 100x100x9+STB 002	B0135054090-01	1000x1000	450	90		102 100,-
3*** BP/FREE 80x80x15+STB 001	B0135052150-01	800x800	250	150		92 300,-
BP/FREE 90x90x15+STB 001	B0135053150-01	900x900	350	150		96 300,-

ELŐLAP				SZÍN	
Ajánlott előlap típusa	Cikkszám	Zuhanytálca mérete	Magasság H	fehér-bi (01)	Bruttó ár Ft
* OBP 80x80x12,5	B29052125-01	80x80x5	125		33 400,-
OBP 90x90x12,5	B29053125-01	90x90x5	125		37 000,-
OBP 100x100x12,5	B29054125-01	100x100x5	125		40 000,-
** OBP 80x80x17,5	B29052175-01	80x80x9	175		31 000,-
OBP 90x90x17,5	B29053175-01	90x90x9	175		33 400,-
OBP 100x100x17,5	B29054175-01	100x100x9	175		37 000,-
*** OBP 80x80x20	B29052200-01	80x80x15	200		34 600,-
OBP 90x90x20	B29053200-01	90x90x15	200		36 400,-

AJÁNLOTT SZIFON	Cikkszám	Bruttó ár Ft
A49CR átfolyós szifon (80mm), króm	A49CR	7 700,-
Sanplast 661-A0040 átfolyós szifon (60mm), fehér	661-A0040	14 400,-
Sanplast 661-A0041 átfolyós szifon (60mm), króm	661-A0041	15 500,-



Szifon: rendelhető!

BP/SPACE extra lapos zuhanytálca

+ OBP előlappal

Lábszerkezetre szerelhető vagy padlóba süllyeszthető

Alapanyag

Tartozék

Rendelhető



ALAPANYAG
SZANITER
AKRIL



SZIFON



VÁZSZERKEZET
Rendelhető!
STS



CSÚSZÁSGÁTLÓ
PRO SAFE



ELŐLAP
Rendelhető!



CSÚSZÁSMENTES FELÜLET:
Pro Safe felület külön rendelhető

BP/SPACE 90x90x3 bi zuhanytálca padlóba süllyesztve



BP/SPACE 90x90x3 bi zuhanytálca

VÁZSZERKEZET
STS

Külön rendelhető
lásd 162. oldalon

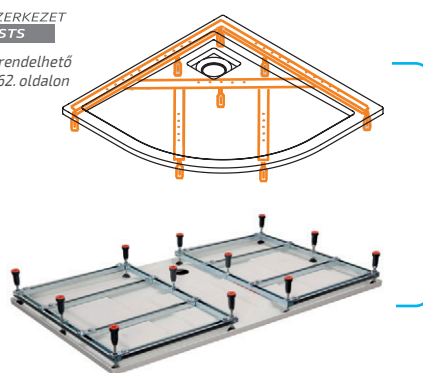

Figyelem!

Többféleképpen beépíthető. Beépítési segédlet a 160. oldalon!

Tartozék:

- lefolyó szifon, (fehér tálcánál - fehér látható részzel)
- lefolyó szifon, (színes tálcánál - króm látható részzel)

Rendelhető tartozék:

- zuhanytálca előlap, kizárólag fehér színben
- alátámasztó, szintezhető vázszerkezet (STS)

CSÚSZÁSMENTES FELÜLET: Pro Safe felület külön rendelhető

Alátámasztás (STS) vázszerkezet külön rendelhető.

Lábszerkezetek árai és bővebb leírás a 162. oldalon található!

A 3 cm mély tálca magassága STS-vázszerkezetre állítva, előlappal szerelve, 15,5 cm a padlótól!

PRO SAFE SYSTEM:

Csúszásmentes felület a felső kategóriás akril és öntöttmárvány zuhanytálcákra rendelhető felár ellenében (opcionálisan).

A SANPLAST csúszásgátlós felület előnye, hogy a zuhanytálca teljes felületét beborítja, nem csak a középső részét, ezáltal a tálcába való belépést és csúszós (nedves) lábbal való kilépést is biztonságosan elősegíti.

A zuhanytálca ára nem tartalmazza a felületi bevonat árát.



Szifon: tartozék!

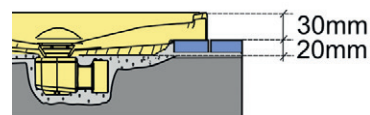

2 színben elérhető!

matt grafit (26)

fehér (01)

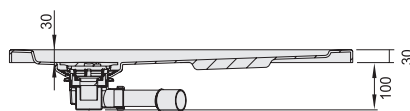
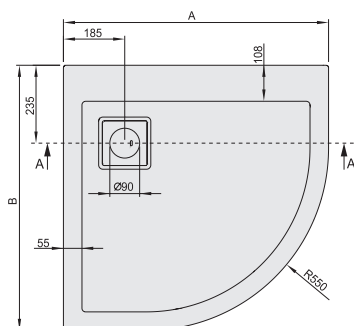

Az -xx helyére a kiválasztott zuhanytálca színek kódját kell feltüntetni. Példa: B010205201-xx → B010205201-01 (01= fehér-bi)

ZUHANYTÁLCA	Típus	Cikkszám	Méret Ax B	Mélység	SZÍN		Pro Safe felár
					fehér-bi (01)	matt grafit-gr (26)	
					Bruttó ár Ft	Bruttó ár Ft	Bruttó ár Ft
	BP/SPACE 80x80x3	B0136052030-xx	800x800	30	152 400,-	189 400,-	39 400,-
	BP/SPACE 90x90x3	B0136053030-xx	900x900	30	157 900,-	196 000,-	39 300,-
	BP/SPACE 100x100x3	B0136054030-xx	1000x1000	30	175 400,-	218 400,-	47 300,-

ELŐLAP	Ajánlott előlap típusa	Cikkszám	Zuhanytálca mérete	Magasság H	SZÍN	
					fehér-bi (01)	Bruttó ár Ft
	OBP 80x80x12,5	B29052125-01	80x80x3	125		33 400,-
	OBP 90x90x12,5	B29053125-01	90x90x3	125		37 000,-
	OBP 100x100x12,5	B29054125-01	100x100x3	125		40 000,-

Alapanyag

Tartozék

Rendelhető

Figyelem

BP-M/SPACE öntött műmárvány

extra lapos zuhanytálca

Lábszerkezetre szerelhető vagy
süllyesztés nélkül padlóra ültethető



ALAPANYAG
ÖNTÖTT
MÁRVÁNY



SZIFON
TARTOZÉK



VÁZSZERKEZET
Rendelhető
STS



CSÚSZÁSGÁTLÓ
PRO SAFE



ELŐLAP
Rendelhető!



SÜLLYESZTVE
AKADÁLY
MENTESEN
HASZNÁLHATÓ

Figyelem!

Többféleképpen beépíthető. Beépítési segédlet a 161. oldalon!

Tartozék:

- lefolyó szifon, (fehér tálcánál - fehér látható résszel)
- lefolyó szifon, (színes tálcánál - króm látható résszel)

Rendelhető tartozék:

- zuhanytálca előlap, kizárólag fehér színben
- alátámasztó, szintezhető vázszerkezet (STS)

CSÚSZÁSMENTES FELÜLET: Pro Safe felület külön rendelhető

Alátámasztás (STS) vázszerkezet külön rendelhető.

Lábszerkezetek árai és bővebb leírás a 163. oldalon található!

Az 1,5 cm mély tálca magassága STS-vázszerkezetre állítva, előlappal szerelve, 12cm a padlótól!

PRO SAFE SYSTEM:

Csúszásmentes felület a felső kategóriás akril és öntöttmárvány zuhanytálcákra rendelhető felár ellenében (opcionálisan). A SANPLAST csúszásmentes felület előnye, hogy a zuhanytálca teljes felületét beborítja, nem csak a középső részét, ezáltal a tálcába való belépést és csúszós (nedves) lábbal való kilépést is biztonságosan elősegíti. A zuhanytálca ára nem tartalmazza a felületi bevonat árát.

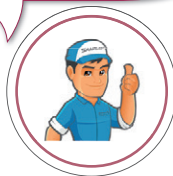
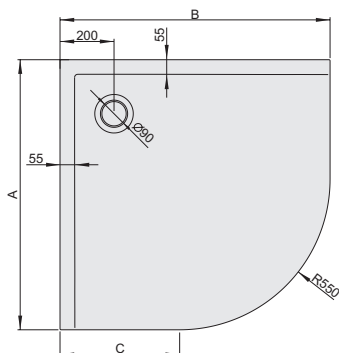

Az öntött márvány
anyag keresztmetszete

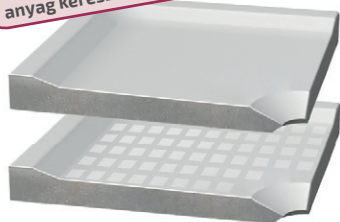

VÁZSZERKEZET STS

Külön rendelhető
lásd 163. oldalon

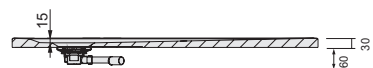
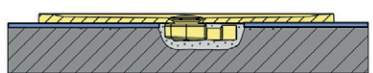
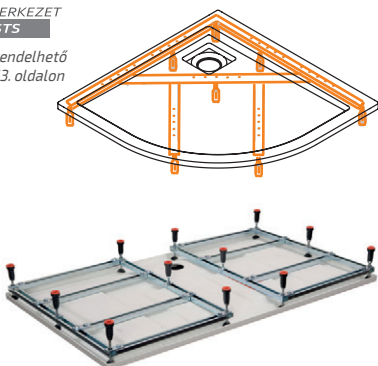

Szifon: tartozék!



CSÚSZÁSMENTES FELÜLET:

Pro Safe felület külön rendelhető

BP-M/SPACE 90x90x1,5 bi zuhanytálca
padlóra ültetve



BP-M/SPACE 90x90x1,5 bi zuhanytálca STS vázzal kiemelve és
OBP előlappal szerelve

4 színben elérhető!



Az -xx helyére a kiválasztott zuhanytálca színkódját kell feltüntetni. Példa: B010205201-xx → B010205201-01 (01= fehér-bi)

ZUHANYTÁLCA					SZÍN			Pro Safe felár
Típus	Cikkszám	Méret Ax B	Méret C	Mélység	fehér-bi (01)	világos szürke-js (55) kőszürke-sk (52) palaszürke-sy (51)	Bruttó ár Ft	
BP-M/SPACE 80x80x1,5	B0737052015-xx	800x800	250	15	147 200,-	182 100,-	39 600,-	
BP-M/SPACE 90x90x1,5	B0737053015-xx	900x900	350	15	157 500,-	195 900,-	39 600,-	
BP-M/SPACE 100x100x1,5	B0737054015-xx	1000x1000	450	15	168 700,-	212 400,-	47 900,-	

ELŐLAP				SZÍN	
Ajánlott előlap típusa	Cikkszám	Zuhanytálca mérete	Magasság H	fehér-bi (01)	Bruttó ár Ft
OBP 80x80x9	B29052090-01	80x80x1,5	90		34 600,-
OBP 90x90x9	B29053090-01	90x90x1,5	90		38 200,-
OBP 100x100x9	B29054090-01	100x100x1,5	90		41 800,-

BP-M/OPEN öntött műmárvány extra lapos zuhanytálca

Lábszerkezetre szerelhető vagy süllyesztés nélkül a padlóra ültethető

Alapanyag	Tartozék	Rendelhető	Figyelem
 ALAPANYAG ÖNTÖTT MÁRVÁNY	 SZIFON TARTOZÉK	 VÁZSZERKEZET Rendelhető! STS	 CSÚSZÁSGÁTÓ PRO SAFE
		 ELŐLAP Rendelhető!	 SÜLLYESZTVE AKADÁLY MENTESEN HASZNÁLHATÓ



BP-M/OPEN 90x90x1,5 bi zuhanytálca padlóra ültetve

Figyelem!
Többféleképpen beépíthető. Beépítési segédlet a 161. oldalon!

- Tartozék:**
- lefolyó szifon, (fehér tálcánál - fehér látható résszel)
 - lefolyó szifon, (színes tálcánál - króm látható résszel)
- Rendelhető tartozék:**
- zuhanytálca előlap, kizárólag fehér színben
 - alátámasztó, szintezhető vázszerkezet (STS)

CSÚSZÁSGÁTÓ FELÜLET: Pro Safe felület külön rendelhető

Alátámasztás (STS) vázszerkezet külön rendelhető.
Lábszerkezetek árai és bővebb leírás a 163. oldalon található!

Az 1,5 cm mély tálca magassága STS-vázszerkezetre állítva, előlappal szerelve, 12cm a padlótól!

PRO SAFE SYSTEM:
Csúszásmentes felület a felső kategóriás akril és öntöttmárvány zuhanytálcákra rendelhető felár ellenében (opcionálisan). A SANPLAST csúszásmentes felület előnye, hogy a zuhanytálca teljes felületét beborítja, nem csak a középső részét, ezáltal a tálcába való belépést és csúszós (nedves) lábbal való kilépést is biztonságosan elősegíti. A zuhanytálca ára nem tartalmazza a felületi bevonat árát.

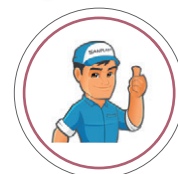
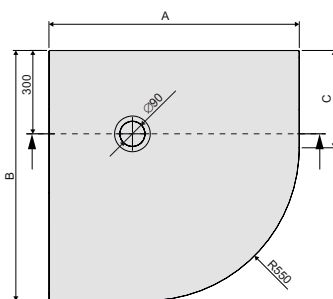

VÁZSZERKEZET STS
Külön rendelhető
lásd 163. oldalon

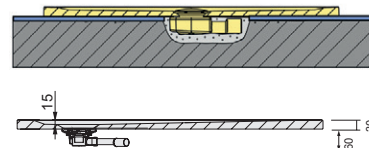
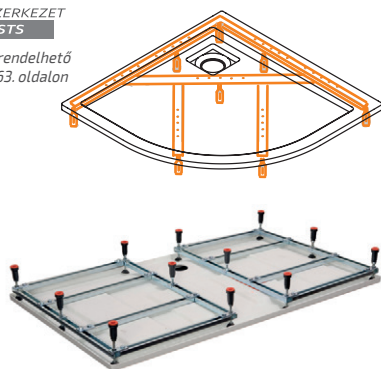

4 színben elérhető!



Az -xx helyére a kiválasztott zuhanytálca színkódját kell feltüntetni. Példa: B010205201-xx → B010205201-01 (01= fehér-bi)

ZUHANYTÁLCA	Típus	Cikkszám	Méret AxB	Méret C	Mélység	SZÍN		Pro Safe felár
						Bruttó ár Ft	Bruttó ár Ft	
						fehér-bi (01)	világos szürke-js (55)	39 400,-
							kőszürke-sk (52)	
							palaszürke-sy (51)	
	BP-M/OPEN 80x80x1,5	B0739052015-xx	800x800	250	15	140 900,-	174 800,-	39 400,-
	BP-M/OPEN 90x90x1,5	B0739053015-xx	900x900	350	15	145 200,-	180 300,-	39 300,-

ELŐLAP	Ajánlott előlap típusa	Cikkszám	Zuhanytálca mérete	Magasság H	SZÍN	
					Bruttó ár Ft	Bruttó ár Ft
					fehér-bi (01)	
	OBP 80x80x9	B29052090-01	80x80x1,5	90	34 600,-	
	OBP 90x90x9	B29053090-01	90x90x1,5	90	38 200,-	

Az öntött márvány anyag keresztmetszete



Szifon: tartozék!

Alapanyag

Tartozék

Figyelem



ALAPANYAG ÖNTÖTT MÁRVÁNY



SZIFON TARTOZÉK



STRUCTUR FELÜLET



MÉRETRE VÁGHATÓ



SÜLLYESZTVE AKADÁLY MENTESEN HASZNÁLHATÓ

BP-M/STRUCTURE öntött marmarvány

extra lapos zuhanytálca

Padlóval egy síkba süllyeszthető vagy süllyesztés nélkül padlóra ültethető

Íves zuhanytálcák

STRUCTUR FELÜLET

Az egy speciális csúszásmentes felület, mely a tálca teljes felületét beborítja.

Tartozék:

- lefolyó szifon, (a szifon látható része megegyezik a tálca színével. Például szürke tálca esetén szürke a tető)

BEÉPÍTÉS:

A tálca beépíthető a padlóra ültetve, vagy a padló síkkal egy szintbe süllyesztve, ez által akár 100%-ban akadálymentes felületet tud képezni. A beépítési segédlet a 161. oldalon található!

MÉRETRE IGAZÍTÁS / VÁGÁS:

A Structure öntött márvány tálca vágható, amennyiben a beépítés helye ezt megkívánja. Vágás a szaggatott narancs színű vonalon kívül lehetséges! A vágás végezhető minden arra alkalmas vágó eszközzel. Figyelem: az íves rész nem vágható, kizárólag az egyenes oldal alakítható a rajzon látható méretnek megfelelően.

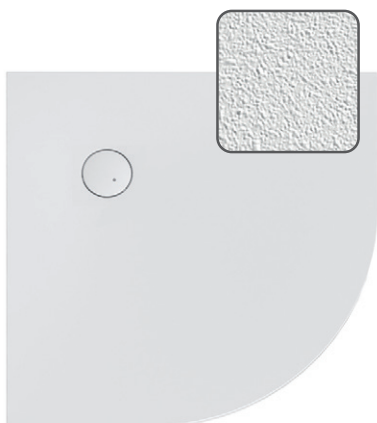
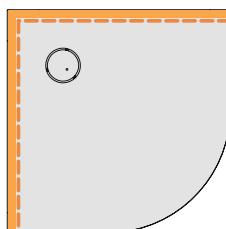
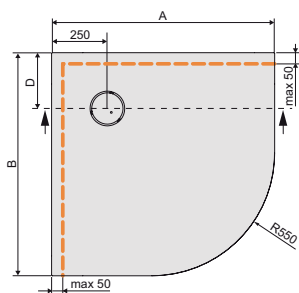
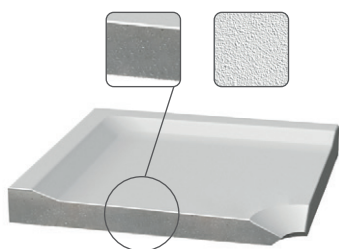

5 színben elérhető!



palaszürke (51)



világos szürke (55)



matt fekete (59)



fehér (01)



kőszürke (52)



Szifon: tartozék!

Az -xx helyére a kiválasztott zuhanytálca színkódját kell feltüntetni. Példa: B010205201-xx → B010205201-01 (01= fehér-bi)

ZUHANYTÁLCA

Típus	Cikkszám	Méret AxB	Méret D	Mélység	SZÍN	
					Bruttó ár Ft	Bruttó ár Ft
BP-M/STRUCTURE 80x80x1,5	B0740052015-xx	800x800	250	15	181 500,-	225 700,-
BP-M/STRUCTURE 90x90x1,5	B0740053015-xx	900x900	250	15	176 600,-	219 600,-
BP-M/STRUCTURE 100x100x1,5	B0740054015-xx	1000x1000	250	15	216 000,-	268 700,-

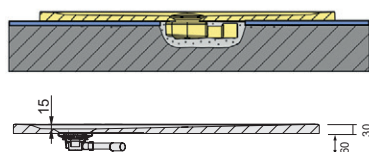

Zuhanykabin, zuhanyajtó keret színek

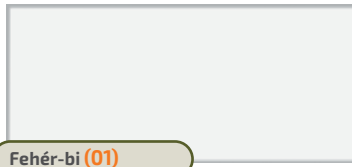

Fehér-bi (01)

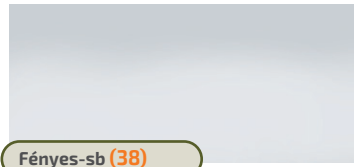

Fényes-sb (38)



Matt ezüst-sm (39)



Króm (42)

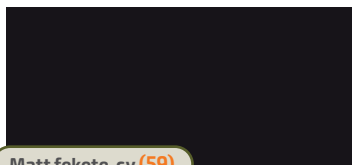

Matt fekete-cy (59)

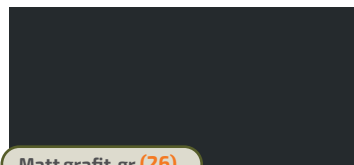

Matt grafit-gr (26)



Zuhanytálca színek

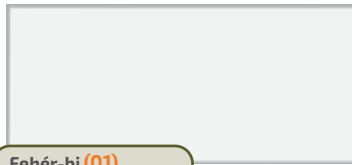

Fehér-bi (01)

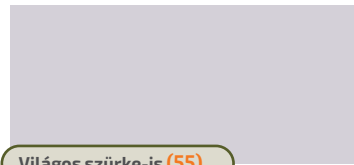

Világos szürke-js (55)



Kőszürke-sk (52)

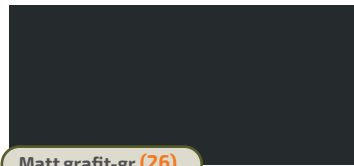

Matt grafit-gr (26)



Palaszürke-sy (51)

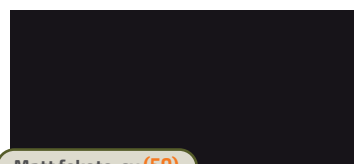

Matt fekete-cy (59)



Fürdőkád színek

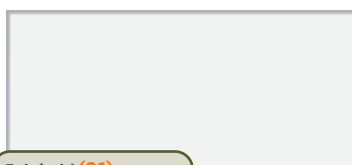

Fehér-bi (01)

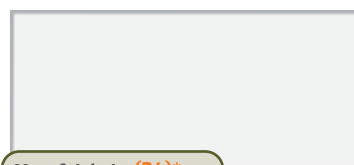

Matt fehér-bs (24)*

*kizárólag a FUERTA kádhoz érhető el.
Kivétel: térben álló, ovális forma







Fürdőkád és zuhanykabin kiegészítők, szifonok

VÍZCEPP LEHÚZÓ ZUHANYKABIN ÜVEGEKHEZ		
Leírás	Zuhanykabinra akasztható kivitel. Puha, jó tisztító hatású gumival.	
Típus / cikkszám	661-A0058-38	
Szín	króm	
Bruttó ár	17 500,-	

FEJTÁMLÁK		
		
Kivitel	Öntapadós	Zselés, öntapadós
Típus / cikkszám	661-A0024-43	661-A0029-43
Szín	fekete	fekete
Bruttó ár	38 100,-	38 100,-
Megjegyzés	Kizárólag a FREE, PR és LUXO kádakhoz rendelhető	Minden kádhoz elérhető (kivéve az öntött márvány ovális térkádakhoz)

KÁDKAPASZKODÓK			
	 	 	 
Anyag	Erősített műanyag	Fém ötvözet (ZnAL)	Fém ötvözet (ZnAL)
Típus / cikkszám	661-A0005	661-A0011	661-A0038
Szín	króm	króm	króm
Bruttó ár	11 900,-	15 800,-	17 800,-
Megjegyzés	Minden kádhoz elérhető (kivéve az öntött márvány ovális térkádakhoz)		

ZUHANYTÁLCA SZIFONOK				
				
Leírás	Sanplast szifon fehér látható résszel (90-es tálca furatba)	Sanplast szifon króm látható résszel (90-es tálca furatba)	Alca szifon króm látható résszel (90-es tálca furatba)	Alca szifon króm látható résszel (50-es tálca furatba)
Típus	661-A0040	661-A0041	A49CR	A47CR
Szifon magassága	60 mm	60 mm	80 mm	80 mm
Bruttó ár	14 400,-	15 500,-	7 700,-	6 200,-

KÁDSZIFONOK AUTOMATA LEERESZTŐVEL			
			
Leírás	Sanplast automata leeresztős kádszifon, króm látható résszel, hossza: 100 cm	Sanplast automata leeresztős kádszifon, króm látható résszel, hossza: 57 cm	Alca automata leeresztős kádszifon, króm látható résszel, hossza: 57 cm
Típus	661-A0010	661-A0008	A51CRM
Bruttó ár	19 100,-	15 200,-	12 100,-

Akril zuhanytálcák beépítési segédlete

NÉGYSZÖGLETES ÉS TÉGLALAP ALAKÚ AKRIL ZUHANYTÁLCÁK

TÍPUS	BEÉPÍTÉSI MÓD
B/CL (15 cm és 28 cm belső mélység)	A B C
Bzs/CL (15 cm és 28cm belső mélység)	A B C
Bbs/CL (28 cm belső mélység)	A B C
Bza/PR (3 cm belső mélység)	D
Bza/FREE (5 cm belső mélység)	E
B/FREE (2,5 cm és 5cm és 9cm belső mélység)	A B C
B/SPACE (3 cm belső mélység)	A B C



ÍVES AKRIL ZUHANYTÁLCÁK

TÍPUS	BEÉPÍTÉSI MÓD
BPza/PR (3 cm belső mélység)	D
BPza/FREE (5 cm belső mélység)	E
BP/FREE (2,5 cm és 5cm és 9cm belső mélység)	A B C
BP/SPACE (3 cm belső mélység)	A B C



A Beépítési mód:

- 1, a tálcát fellábazzuk a gyári tartozék lábbal (vagy extra lapos tálcá esetén a külön megvásárolható STS vázzal)
- 2, a burkolt padlóra helyezjük,
- 3, a gyári előlapot hozzá illesztjük, (a szifon a padlósík fölé kerül)

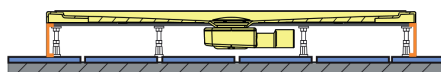

B Beépítési mód:

- 1, a tálcát fellábazzuk a gyári tartozék lábbal, (vagy extra lapos tálcá esetén a külön megvásárolható STS vázzal)
- 2, a burkolt vagy burkolás előtti padlóra helyezjük,
- 3, ytong vagy más falazó téglával felfalazzuk,
- 4, a felfalazott elejét hidegburkolattal leburkoljuk, (a szifon a padlósík fölé kerül)

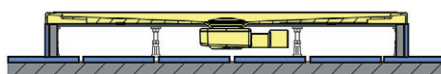

C Beépítési mód:

- 1, a tálcához nem használjuk fel a gyári lábat,
- 2, az aljzatban kihagyjuk a helyét a tálcá medence részének, ahova azt besüllyesztjük + a szifon is az aljzatba süllyed
- 3, a tálcá pereme a burkolt padlósínt felett helyezkedik el (a tálcá + szifon az aljzatba süllyed)

Figyelem:

Ennél a beépítési módnál számolnunk kell azzal, hogy a tálcá medence részét és a szifont is be kell süllyeszteni. A süllyesztésre egy üreget hagyunk a tálcá helyén, ahova a tálcá medence részét süllyesztjük, és ez alá kerül a szifon is. Az üreg mélysége az alábbiak:

- 2,5cm belső mélység esetén, az üreg mélysége: 25-30 mm + a szifon
- 3cm belső mélység esetén, az üreg mélysége: 30-35 mm + a szifon
- 5cm belső mélység esetén, az üreg mélysége: 45-55 mm + a szifon
- 9cm belső mélység esetén, az üreg mélysége: 95-100 mm + a szifon
- 15cm belső mélység esetén, az üreg mélysége: 155-160 mm + a szifon
- 28cm belső mélység esetén, az üreg mélysége: 260-270 mm + a szifon

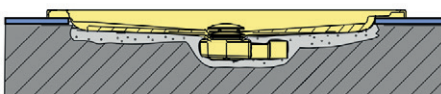

D Beépítési mód:

- 1, a tálcának sík és egyenes az alja, ezért külön süllyesztést nem igényel, (a szifon az aljzatba süllyed)

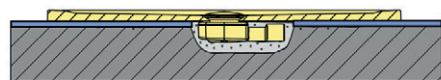

E Beépítési mód:

- 1, a tálcá előlappal egybeöntött,
- 2, a tálcát fellábazzuk a gyári tartozék lábbal,
- 3, a burkolt vagy burkolás előtti padlóra helyezjük, és rögzítjük
- 4, külön egyéb burkolást nem igényel (a szifon a padlósík fölé kerül)

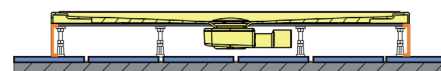

Öntött műmárvány zuhanytálcák beépítési segédlete

NÉGYSZÖGLETES ÉS TÉGLALAP ÖNTÖTT MÁRVÁNY ZUHANYTÁLCÁK

TÍPUS	BEÉPÍTÉSI MÓD
B-M/SPACE (1,5 cm belső mélység)	A B C D
B-M/SPACE-S (1,5 cm belső mélység)	A B C D
B-M/OPEN (1,5 cm belső mélység)	A B C D
B-M/STRUCTURE (1,5 cm belső mélység)	C D



ÍVES ÖNTÖTT MÁRVÁNY ZUHANYTÁLCÁK

TÍPUS	BEÉPÍTÉSI MÓD
BP-M/SPACE (1,5 cm belső mélység)	A B C D
BP-M/OPEN (1,5 cm belső mélység)	A B C D
BP-M/STRUCTURE (1,5 cm belső mélység)	C D



A Beépítési mód:

- 1, a tálcát fellábazzuk a külön megvásárolható STS vázzal
- 2, a burkolt padlóra helyezzük,
- 3, a gyári előlapot hozzá illesztjük, (a szifon a padlósík fölé kerül)

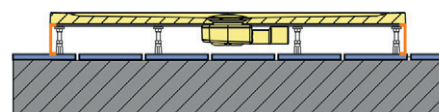

B Beépítési mód:

- 1, a tálcát fellábazzuk a külön megvásárolható STS vázzal
- 2, a burkolt vagy burkolás előtti padlóra helyezzük,
- 3, ytong vagy más falazó téglával felfalazzuk,
- 4, a felfalazott elejét hidegburkolattal leburkoljuk, (a szifon a padlósík fölé kerül)

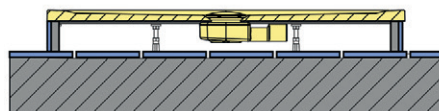

C Beépítési mód:

- 1, a tálcának sík és egyenes az alja, ezért külön süllyesztést nem igényel, (a szifon az aljzatba süllyed)

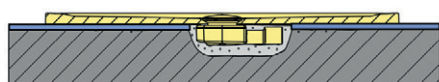

D Beépítési mód:

- 1, a tálcának sík és egyenes az alja, ezért a teteje síkba süllyeszthető a burkolt padlóval,
- 2, az aljzatban kihagyjuk a helyét a tálca vastagságának (30 mm vastag), ahova azt besüllyesztjük + a szifon is az aljzatba süllyed
- 3, a tálca pereme a burkolt padlószinttel egy síkba kerül



Ez esetben egy teljesen homogén és esztétikus felületet kapunk a burkolt padlónkkal. Akadálymentes használatra is alkalmas!

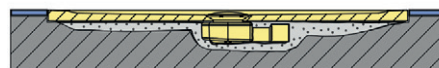

Figyelem: A gyár által nem ajánlott a zuhanytálca peremre történő burkolás, a tálca kiemelhetősége biztosítható legyen. Ellenkező esetben a termék a garanciáját elveszíti!

PRO SAFE SYSTEM: csúszásgátlós felület

Csúszásmentes felület a felső kategóriás akril és öntöttmárvány zuhanytálcákra rendelhető felár ellenében (opcionálisan). A SANPLAST csúszásgátlós felület előnye, hogy a zuhanytálca teljes felületét beborítja, nem csak a középső részét, ezáltal a tálcába való belépést és csúszós (nedves) lábbal való kilépést is biztonságosan elősegíti. A zuhanytálca ára nem tartalmazza a felületi bevonat árát.



STS vázszerkezet AKRIL zuhanytálcákhoz

(Lapos akril tálcákhoz)

AKRIL zuhanytálcák STS vázszerkezetei
BP/SPACE íves tálcákhoz (katalógus: 106. oldal)

ZUHANYTÁLCA MÉRETE	BP/SPACE	LÁBSZERKEZET TÍPUSA	CIKKSZÁM	BRUTTÓ ÁR FT
80x80x3		STS-075	194-E1415	26 100,-
90x90x3		STS-069	194-E1409	26 100,-
100x100x3		STS-074	194-E1414	26 100,-

B/SPACE négyszögletes/téglalap tálcákhoz (katalógus: 116-117. oldal)

ZUHANYTÁLCA MÉRETE	B/SPACE	LÁBSZERKEZET TÍPUSA	CIKKSZÁM	BRUTTÓ ÁR FT
80x80x3; 90x90x3; 100x100x3		STS-068	194-E1408	40 000,-
75x90x3; 80x90x3; 80x100x3; 90x100x3		STS-068	194-E1408	40 000,-
70x90x3; 70x100x3; 70x120x3;		STS-099	194-E1520	47 000,-
80x120x3; 80x140x3		STS-092	194-E1431	47 000,-
80x150x3; 80x160x3; 80x170x3; 80x180x3		STS-093	194-E1432	50 500,-
90x110x3; 90x120x3; 90x130x3; 90x140x3		STS-070	194-E1410	47 000,-
90x150x3; 90x160x3; 90x170x3; 90x180x3		STS-071	194-E1411	50 500,-

- Rozsdamentes, masszív vázszerkezet
- Erős szintező lábak
- A szintező lábak mennyiségét a tálca mérete határozza meg

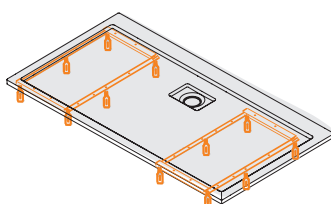
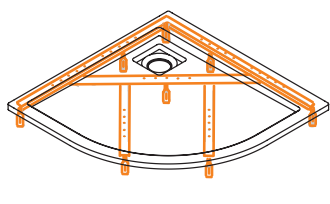

STS vázszerkezet ÖNTÖTT MÁRVÁNY zuhanytálcákhoz (Lapos öntött műmárvány tálcákhoz)

ÖNTÖTT MŰMÁRVÁNY zuhanytálcák STS vázszerkezetei

BP-M/SPACE + BP-M/OPEN íves tálcákhoz (katalógus: 107-108. oldal)

ZUHANYTÁLCA MÉRETE	BP-M/SPACE	BP-M/OPEN	LÁBSZERKEZET TÍPUSA	CIKKSZÁM	BRUTTÓ ÁR FT
80x80x1,5			STS-077	194-E1417	26 100,-
90x90x1,5			STS-072	194-E1412	26 100,-
100x100x1,5			STS-076	194-E1416	26 100,-

B-M/SPACE + B-M/SPACE-S + B-M/OPEN négyszögletes/téglalap tálcákhoz (katalógus: 118-123. oldal)

ZUHANYTÁLCA MÉRETE	B-M/SPACE	B-M/SPACE-S	B-M/OPEN	LÁBSZERKEZET TÍPUSA	CIKKSZÁM	BRUTTÓ ÁR FT
70x70x1,5; 70x80x1,5; 70x90x1,5; 70x100x1,5; 75x75x1,5; 75x80x1,5; 75x90x1,5; 75x100x1,5				STS-086	194-E1426	28 400,-
70x110x1,5; 70x120x1,5; 70x130x1,5; 70x140x1,5; 75x110x1,5; 75x120x1,5; 75x130x1,5; 75x140x1,5				STS-084	194-E1424	41 200,-
70x150x1,5; 70x160x1,5; 70x170x1,5; 75x150x1,5; 75x160x1,5; 75x170x1,5; 75x180x1,5				STS-085	194-E1425	48 700,-
80x80x1,5; 80x90x1,5; 80x100x1,5				STS-088	194-E1428	30 200,-
80x110x1,5; 80x120x1,5; 80x130x1,5; 80x140x1,5				STS-082	194-E1422	44 700,-
80x150x1,5; 80x160x1,5; 80x170x1,5; 80x180x1,5; 80x190x1,5				STS-081	194-E1421	50 500,-
90x90x1,5; 90x100x1,5				STS-089	194-E1429	30 200,-
90x110x1,5; 90x120x1,5; 90x130x1,5; 90x140x1,5				STS-078	194-E1418	44 700,-
90x150x1,5; 90x160x1,5; 90x170x1,5; 90x180x1,5; 90x190x1,5; 90x200x1,5				STS-073	194-E1413	48 700,-
100x100x1,5				STS-090	194-E1430	30 200,-
100x110x1,5; 100x120x1,5; 100x130x1,5; 100x140x1,5; 110x110x1,5				STS-079	194-E1419	48 700,-
100x150x1,5; 100x160x1,5; 100x170x1,5; 100x180x1,5; 100x190x1,5; 100x200x1,5				STS-080	194-E1420	52 800,-
120x120x1,5				STS-098	194-E1519	48 700,-

- Rozsdamentes, masszív vázszerkezet
- Erős szintező lábak
- A szintező lábak mennyiségét a tálcá mérete határozza meg

