



PKDJA/TX5b ötszögletű nyílóajtós zuhanykabin (1 db kifelé nyíló ajtóval)

Ötszögletű kabinok és zuhanytálcák

Műszaki tartalom

Rendelhető



BIZTONSÁGI
(EDZETT) ÜVEG
5 mm



3 keret szín
3 üvegminta



Kivitel:
- 1 db kifelé nyíló ajtóval

PKDJA/TX5b 90 sb W0 (átlátszó üveggel) kabin súllyeszthető tálcával

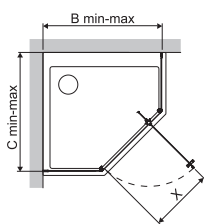
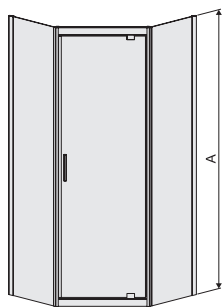

A nyitás iránya felcserélhető!

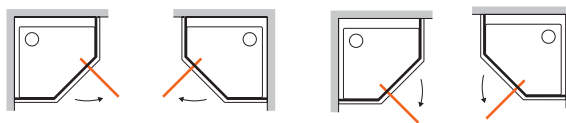

Az ajtónyitás iránya felcserélhető!
Az ajánlott zuhanytálcák a 19. oldalon találhatóak!
A kabin beépíthető tálcá nélkül is!
Amennyiben padkát építünk a kabinhoz a tálcá helyett, abban az esetben a zuhanytálca méreteit kell figyelembe venni! Lásd 19. oldalon
Figyelem! A 100x100-as kabin kizárólag az akril tálcával érhető el, az öntött műmárvány tálcá nem rendelhető ehhez a mérethez! A 90x90-es kivitel elérhető mindkét tálcá típusossal!

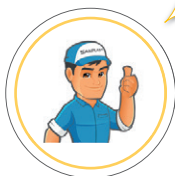

Az -xx helyére a kiválasztott zuhanykabin keret színkódját kell feltüntetni. Példa: A010205201-xx → A010205201-01 (01= fehér-bi)

ÖTSZÖGLETŰ ZUHANYKABIN

Típus	Cikkszám	Üveg minta	Szab. tart. B=C	Belépő X	Mag. A	KERET SZÍNKÓD	
						fehér-bi (01)	fényes-sb (38) matt grafit-gr (26)
PKDJA/TX5b-90	A170205301-xx	W0	873-890	465	1900	175 200,-	180 100,-
PKDJA/TX5b-90	A170205315-xx	W15	873-890	465	1900	177 000,-	183 700,-
PKDJA/TX5b-90	A170205302-xx	GY	873-890	465	1900	176 400,-	185 500,-
PKDJA/TX5b-100	A170205401-xx	W0	973-990	465	1900	189 100,-	196 900,-
PKDJA/TX5b-100	A170205415-xx	W15	973-990	465	1900	193 900,-	199 900,-
PKDJA/TX5b-100	A170205402-xx	GY	973-990	465	1900	200 500,-	204 100,-

Műszaki tartalom

Rendelhető



ALAPANYAG SZANITER AKRIL



SZIFON TARTOZÉK



CSÚSZÁSGÁTÓ PRO SAFE



Szín
1 szín

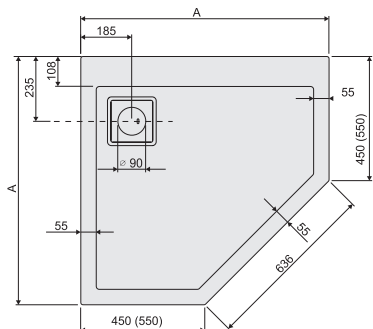

A zárójelben szereplő (550) méret a 100x100-as tálcára vonatkozik.

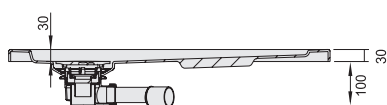

BPK/SPACE ötszögletű akril zuhanytálca



Ötszögletű kabinok és zuhanytálcák

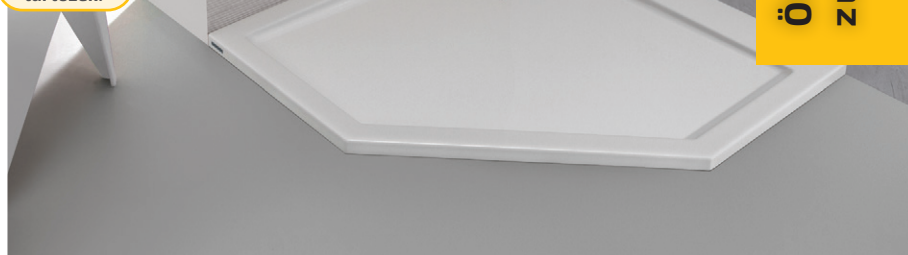

BPK/SPACE 90x90x3 zuhanytálca

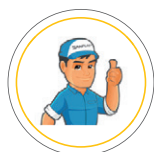

Figyelem!

Tálca beépítési segédlet a 160. oldalon található! Amennyiben padkát építünk a kabinhoz a tálca helyett, abban az esetben a zuhanytálca méreteit kell figyelembe venni! PRO SAFE csúszásmentes felület elérhető! Részletes leírás a PRO SAFE felületről lásd a 161. oldalon!

ÖTSZÖGLETŰ ZUHANYTÁLCA

Típus	Cikkszám	Méret AxB	Mélység	SZÍN	
				fehér-bi (01)	Pro Safe felár
BPK/SPACE 90x90x3	B1036053030-01	900x900	30	Bruttó ár Ft	Bruttó ár Ft
BPK/SPACE 100x100x3	B1036054030-01	1000x1000	30	157 900,-	39 300,-
				175 400,-	47 300,-

Műszaki tartalom

Rendelhető



ALAPANYAG ÖNTÖTT MÁRVÁNY



SZIFON TARTOZÉK



CSÚSZÁSGÁTÓ PRO SAFE



Szín
1 szín

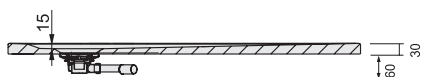
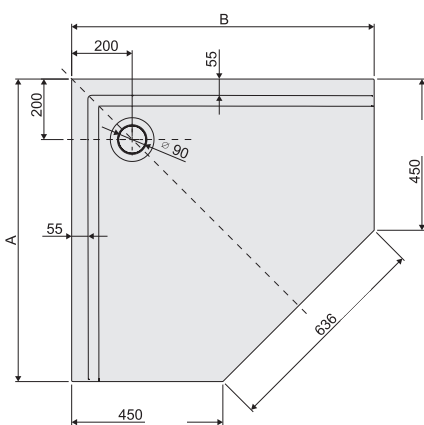

BPK-M/SPACE ötszögletű öntött műmárvány zuhanytálca



BPK-M/SPACE 90x90x1,5 zuhanytálca

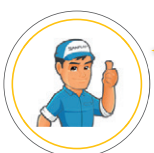

Figyelem!

Tálca beépítési segédlet a 161. oldalon található! Amennyiben padkát építünk a kabinhoz a tálca helyett, abban az esetben a zuhanytálca méreteit kell figyelembe venni! PRO SAFE csúszásmentes felület elérhető! Részletes leírás a PRO SAFE felületről lásd a 161. oldalon! 100x100-as zuhanytálca nem rendelhető!

ÖTSZÖGLETŰ ZUHANYTÁLCA - MŰMÁRVÁNY

Típus	Cikkszám	Méret AxB	Mélység	SZÍN	
				fehér-bi (01)	Pro Safe felár
BPK-M/SPACE 90x90x1,5	B1137053015-01	900x900	15	Bruttó ár Ft	Bruttó ár Ft
				168 200,-	39 300,-

Zuhanykabin, zuhanyajtó keret színek

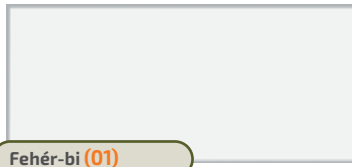

Fehér-bi (01)

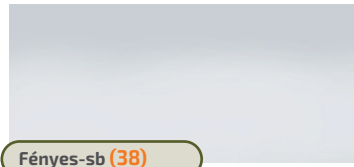

Fényes-sb (38)



Matt ezüst-sm (39)



Króm (42)

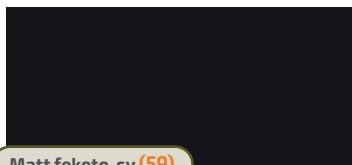

Matt fekete-cy (59)

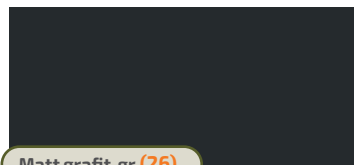

Matt grafit-gr (26)



Zuhanytálca színek

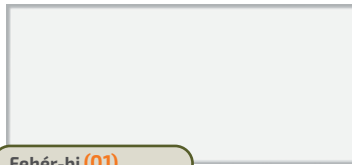

Fehér-bi (01)

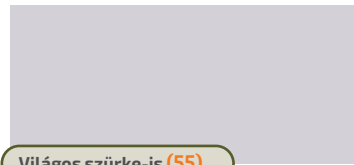

Világos szürke-js (55)



Kőszürke-sk (52)

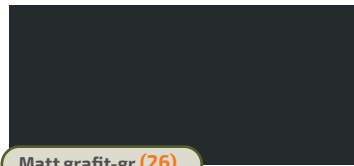

Matt grafit-gr (26)



Palaszürke-sy (51)

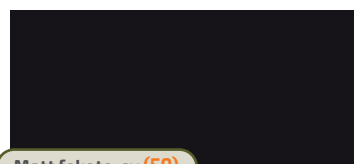

Matt fekete-cy (59)



Fürdőkád színek

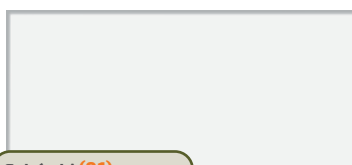

Fehér-bi (01)

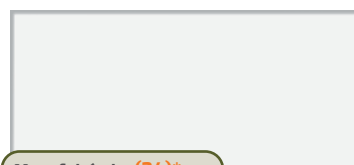

Matt fehér-bs (24)*

*kizárólag a FUERTA kádhoz érhető el.
Kivétel: térben álló, ovális forma



Üveginták, üvegszínek



W0 (víztiszta átlátszó)

Megjegyzés: kívül - belül sima, átlátszó
(elérhető üveg vastagság: 5-6-8 mm)

A Glass Protect vízlepergető felület az üveg külső és belső oldalán egyaránt megtalálható!

Elérhető az alábbi termék családoknál:

- minden termék



W15 (hullám minta)

Megjegyzés: belül sima, kívül mintás, nem átlátszó kivitel

(elérhető üveg vastagság: 5 mm)

A Glass Protect vízlepergető felület kizárólag az üveg belső oldalán található!

Elérhető az alábbi termék családoknál:

- TX5b
- FreeZone

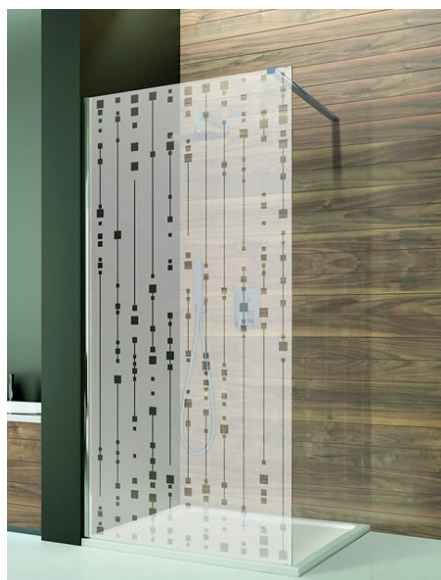

W16 (Mátrix kockás)

Megjegyzés: belül sima, kívül mintás, nem átlátszó kivitel
(elérhető üveg vastagság: 6 mm)

A Glass Protect vízlepergető felület kizárólag az üveg belső oldalán található!

Elérhető az alábbi termék családoknál:

- FREE



W18 (Intím zóna üveg)

Megjegyzés: belül sima, kívül mintás, 60%-ban átlátszó, 40%-ban intimo felület az intim zónák takarásaként.
(elérhető üveg vastagság: 5-6-8 mm)

A Glass Protect vízlepergető felület kizárólag az üveg belső oldalán található!

Elérhető az alábbi termék családoknál:

- Basic
- Basic Complet (négyfalas kabin)
- PR-III walk-in falaknál
- SPACE walk-in falaknál

TARTALOM

Zuhanytálca
termék áttekintő
2-3. oldal



Walk-in
zuhanyfalak
88-97. oldal

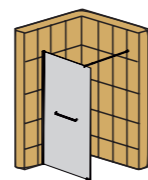

Fürdőkád
termék áttekintő
4-5. oldal



Kádparavánok
98-101. oldal

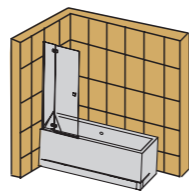

Íves
zuhanykabinok
sarokba
6-17. oldal

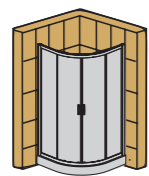

Íves zuhanytálcák
102-109. oldal



Ötszögletű zuhanykabin
és tálca sarokba
18-19. oldal

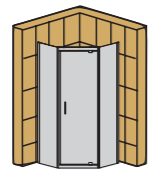

Négyszögletes,
téglalap alakú
zuhanytálcák
110-125. oldal



Négyszögletes,
Téglalap alakú
zuhanykabinok sarokba
20-49. oldal

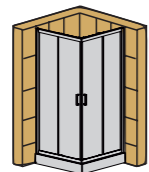

Előlapok
négyszögletes
zuhanytálcákhoz
126-129. oldal



Falsíkra szerelhető
"U"-alakú
zuhanykabinok
50-57. oldal

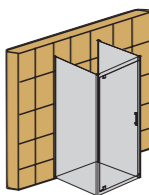

Egyenes
fürdőkádak
130-138. oldal



Négyoldalról zárt
zuhanykabinok
58-69. oldal

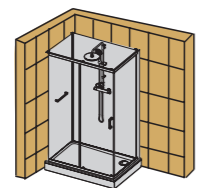

Egyenes
fürdőkádak
előlapjai
139. oldal

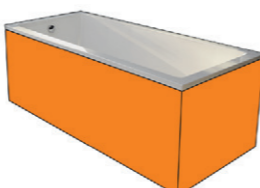

Zuhanyajtók
70-87. oldal

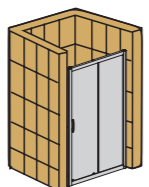

Egyenes
fürdőkádak
lekerekített
véggel
140-143. oldal



Üvegminták, üvegszínek



W22 (fekete levél erezet minta)

Megjegyzés: belül sima, kívül mintás, részben átlátszó kivitel

(elérhető üveg vastagság: 6 mm)

A Glass Protect vízlepergető felület kizárólag az üveg belső oldalán található!

Elérhető az alábbi terméknél:

- P/FREE-II walk-in fal esetén, matt fekete kerettel



W19 (ezüst levél erezet minta)

Megjegyzés: belül sima, kívül mintás, részben átlátszó kivitel

(elérhető üveg vastagság: 6 mm)

A Glass Protect vízlepergető felület kizárólag az üveg belső oldalán található!

Elérhető az alábbi terméknél:

- P/FREE-II walk-in fal esetén, fényes kerettel



GY (GREY – füst)

Megjegyzés:

kívül - belül sima, átlátszó kivitel, füstös színű (elérhető üveg vastagság: 5-6 mm)

A Glass Protect vízlepergető felület az üveg külső és belső oldalán egyaránt megtalálható!

Elérhető az alábbi termék családnál:

- TX5b

- FreeZone



GR (GRAFIT – grafit)

Megjegyzés: kívül - belül sima, átlátszó kivitel, grafitos színű, sötétebb mint a GY - Grey üveg (elérhető üveg vastagság: 8 mm)

A Glass Protect vízlepergető felület az üveg külső és belső oldalán egyaránt megtalálható!

Elérhető az alábbi termék családnál:

- SPACE walk-in falaknál

- ALT-II termékcsaládnál