

Műszaki tartalom

Rendelhető



BIZTONSÁGI  
(EDZETT) ÜVEG  
6 mm



AKADÁLY  
MENTESEN  
IS HASZNÁLHATÓ



4 keretszín  
1 üvegminta

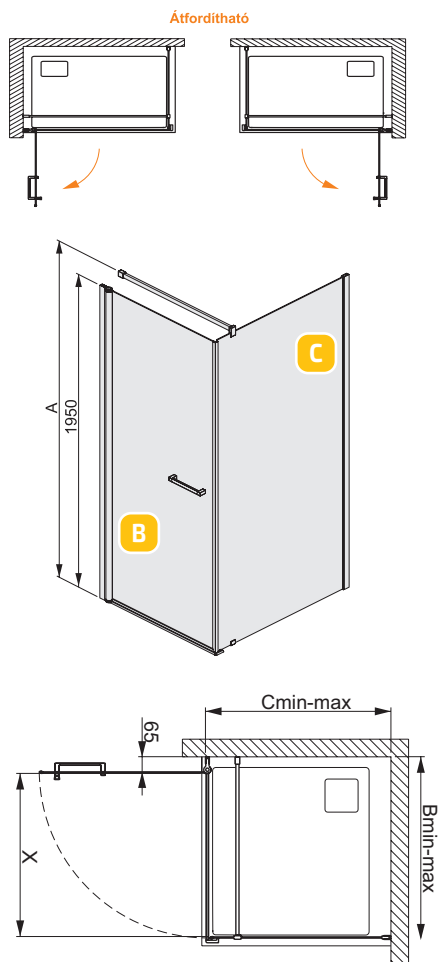

## KNDJ-PR-III zuhanykabin (nyílóajtós)

**SANPLAST.**  
Glass protect  
vízlepergető  
üvegfelület!

Rendelhető  
fekete  
kerettel!



**Kivitel:**  
• 1 db kifelé nyíló ajtóval

KNDJ-PR III 90 sb WO (átlátszó üveggel) kabin, B-M/SPACE-S padlóra ültethető tálccával

Szögletes zuhanykabinok



Az ajánlott zuhanytálcák a 110-125. oldalakon találhatóak!  
**Beépíthető tálcá nélkül is!**

**Figyelem!** A zuhanykabin rendelkezik egy fix oldallal (a táblázatban C-méret), illetve rendelkezik egy nyílóajtós oldallal (a táblázatban B-méret).  
Fix oldal = C méret  
Nyílóajtós oldal = B méret

Az ajtónyitás iránya felcserélhető! Nem különböztetünk meg jobbos vagy balos kivitel!  
Az ajtós elem és a fix oldalfal helye felcserélhető szerelésnél.



cy, WO kabin (matt fekete keret - 59)

Az -xx helyére a kiválasztott zuhanykabin keret színkódját kell feltüntetni. Példa: A010205201-xx → A010205201-01 (01= fehér-bi)

### ZUHANYKABIN

Típus	Cikkszám	Üveg minta	Szabályozási tart.		Belépő X	Mag. A	KERET SZÍNKÓD		
			C fix oldal	B nyílóajtós oldal			fehér-bi (01)	fényes-sb (38) matt ezüst-sm (39)	matt fekete-cy (59)
							Bruttó ár Ft	Bruttó ár Ft	Bruttó ár Ft
KNDJ-PRIII-70x70	A251005001-xx	WO	677-687	664-674	577	1980	270 600,-	295 300,-	327 200,-
KNDJ-PRIII-80x80	A251005201-xx	WO	777-787	764-774	677	1980	287 700,-	314 200,-	346 700,-
KNDJ-PRIII-90x90	A251005301-xx	WO	877-887	864-874	777	1980	301 800,-	329 400,-	363 900,-
KNDJ-PRIII-70x80	A251007001-xx	WO	677-687	764-774	677	1980	280 600,-	306 500,-	338 400,-
KNDJ-PRIII-70x90	A251007101-xx	WO	677-687	864-874	777	1980	291 200,-	317 700,-	350 900,-
KNDJ-PRIII-75x80	A251010001-xx	WO	727-737	764-774	677	1980	284 100,-	310 000,-	342 600,-
KNDJ-PRIII-75x90	A251010101-xx	WO	727-737	864-874	777	1980	294 700,-	321 200,-	355 000,-
KNDJ-PRIII-80x70	A251013001-xx	WO	777-787	664-674	577	1980	277 100,-	303 000,-	334 900,-
KNDJ-PRIII-80x90	A251013101-xx	WO	777-787	864-874	777	1980	297 700,-	325 300,-	359 700,-
KNDJ-PRIII-90x70	A251019001-xx	WO	877-887	664-674	577	1980	281 200,-	307 100,-	339 000,-
KNDJ-PRIII-90x80	A251019101-xx	WO	877-887	764-774	677	1980	291 200,-	317 700,-	350 900,-
KNDJ-PRIII-100x70	A251023001-xx	WO	977-987	664-674	577	1980	284 700,-	311 200,-	343 800,-
KNDJ-PRIII-100x80	A251023101-xx	WO	977-987	764-774	677	1980	294 700,-	321 800,-	355 600,-
KNDJ-PRIII-100x90	A251023201-xx	WO	977-987	864-874	777	1980	305 900,-	333 600,-	368 600,-



# KNDJ2-PR-III zuhanykabin (nyílóajtós)

Szögletes zuhanykabinok

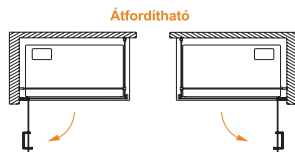

Műszaki tartalom

Rendelhető



BIZTONSÁGI  
(EDZETT) ÜVEG  
6 mm



AKADÁLY  
MENTESEN  
IS HASZNÁLHATÓ



4 keret szín  
1 üvegminta



**SANPLAST.  
Glass protect**  
vízlepergető  
üvegfelület!

Rendelhető  
fekete  
kerettel!

Kivitel:  
• 1 db kifelé nyíló ajtóval

KNDJ2-PR III. 90x120 cm W0 (átlátszó üveggel) kabin (matt fekete keret - 59),  
B-M/SPACE padlóra ültethető tálcával

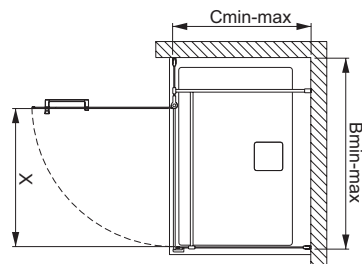
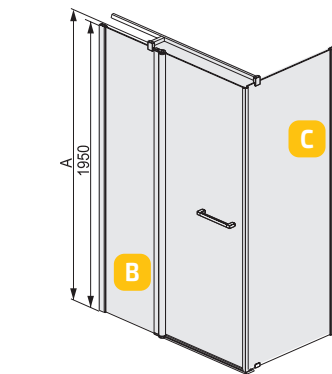

sb, W0 kabin



Az ajánlott zuhanytálcák a 110-125. oldalakon találhatóak!  
**Beépíthető tálcá nélkül is!**

Figyelem!  
A zuhanykabin rendelkezik egy fix oldallal (a táblázatban C-méret),  
illetve rendelkezik egy nyílóajtós oldallal (a táblázatban B-méret).

Fix oldal = C méret  
Nyílóajtós oldal = B méret

Az ajtónyitás iránya felcserélhető! Nem különböztetünk meg  
jobbos vagy balos kivitel!  
Az ajtós elem és a fix oldalfal helye felcserélhető.

Az -xx helyére a kiválasztott zuhanykabin keret színkódját kell  
feltüntetni. Példa: A010205201-xx → A010205201-01 (01= fehér-bi)

ZUHANYKABIN							KERET SZÍNKÓD		
Típus	Cikkszám	Üveg minta	Szabályozási tart.		Belépő X	Magasság A	fehér-bi (01)	fényes-sb (38) mattezüst-sm (39)	matt fekete-cy (59)
			C fix oldal	B nyílóajtós oldal			Bruttó ár Ft	Bruttó ár Ft	Bruttó ár Ft
KNDJ2-PRIII-100x100	A281005401-xx	W0	977-987	964-974	677	1980	315 900,-	345 300,-	381 600,-
KNDJ2-PRIII-70x100	A281007201-xx	W0	677-687	964-974	677	1980	302 400,-	329 400,-	364 500,-
KNDJ2-PRIII-70x110	A281007301-xx	W0	677-687	1064-1074	777	1980	313 600,-	342 400,-	379 300,-
KNDJ2-PRIII-70x120	A281007401-xx	W0	677-687	1164-1174	777	1980	325 900,-	355 900,-	393 500,-
KNDJ2-PRIII-75x100	A281010301-xx	W0	727-737	964-974	677	1980	305 900,-	333 600,-	368 000,-
KNDJ2-PRIII-75x110	A281010401-xx	W0	727-737	1064-1074	777	1980	317 100,-	346 500,-	382 200,-
KNDJ2-PRIII-75x120	A281010501-xx	W0	727-737	1164-1174	777	1980	328 900,-	359 500,-	397 000,-
KNDJ2-PRIII-80x100	A281013201-xx	W0	777-787	964-974	677	1980	308 900,-	337 100,-	372 800,-
KNDJ2-PRIII-80x110	A281013301-xx	W0	777-787	1064-1074	777	1980	320 600,-	349 500,-	386 400,-
KNDJ2-PRIII-80x120	A281013401-xx	W0	777-787	1164-1174	777	1980	333 000,-	363 000,-	401 700,-
KNDJ2-PRIII-90x100	A281019201-xx	W0	877-887	964-974	677	1980	313 000,-	341 200,-	376 900,-
KNDJ2-PRIII-90x110	A281019301-xx	W0	877-887	1064-1074	777	1980	324 200,-	354 200,-	391 100,-
KNDJ2-PRIII-90x120	A281019401-xx	W0	877-887	1164-1174	777	1980	335 900,-	367 100,-	405 900,-
KNDJ2-PRIII-100x110	A281023401-xx	W0	977-987	1064-1074	777	1980	327 700,-	358 300,-	395 800,-
KNDJ2-PRIII-100x120	A281023501-xx	W0	977-987	1164-1174	777	1980	340 000,-	371 800,-	410 000,-

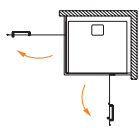

Műszaki tartalom



BIZTONSÁGI (EDZETT) ÜVEG 6 mm



AKADÁLY MENTESEN IS HASZNÁLHATÓ

Rendelhető



1 keret szín  
2 üvegminta

# KN4/FREE zuhanykabin (nyílóajtós)

Szögletes zuhanykabinok



SANPLAST.  
Glass protect  
vízlepergető üvegfelület!



**Kivitel:**  
• 2 db kifelé nyíló ajtóval, sarokbelépős

KN4/FREE 90 sb W0 (átlátszó üveggel) kabin, B/SPACE súlyszethető tálcával

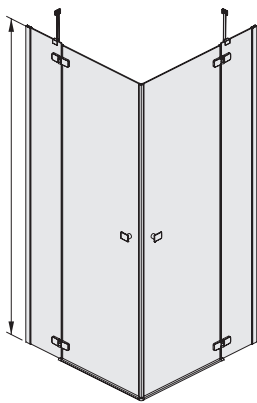
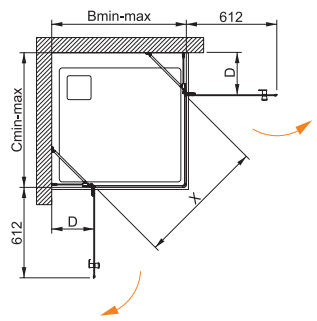

Az ajánlott zuhanytálcák a 110-125. oldalakon találhatóak!  
Beépíthető tálcá nélkül is!

W16 üvegminta

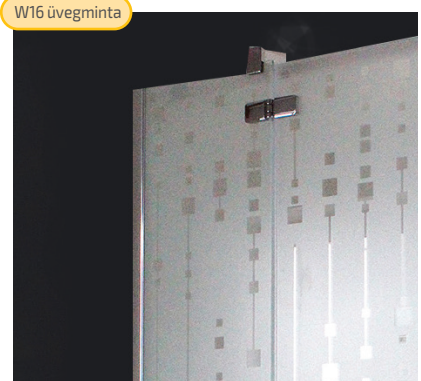

ZUHANYKABIN							KERET SZÍNKÓD
							króm (42)
Típus	Cikkszám	Üveg minta	Szab. tart. B=C	Belépő X	Fix rész D	Magasság A	Bruttó ár Ft
KN4/FREE-80	A240605201-42	W0	768-778	845	170	1950	293 500,-
KN4/FREE-80	A240605216-42	W16	768-778	845	170	1950	293 500,-
KN4/FREE-90	A240605301-42	W0	868-878	845	270	1950	310 800,-
KN4/FREE-90	A240605316-42	W16	868-878	845	270	1950	310 800,-



## KNDJ2/FREE zuhanykabin (nyílóajtós)

Szögletes zuhanykabinok

Átfordítható

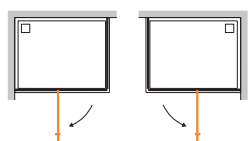

Műszaki tartalom

Rendelhető



BIZTONSÁGI  
(EDZETT) ÜVEG  
6 mm



AKADÁLY  
MENTESEN  
IS HASZNÁLHATÓ



1 keret szín  
2 üvegminta

SANPLAST.  
Glass protect  
vízlepergető  
üvegfelület!



Kivétel:  
• 1 db kifelé nyíló ajtóval

KNDJ2/FREE 90x120 sb W0 (átlátszó üveggel) kabin,  
B-M/SPACE padlóra ültethető tálcával

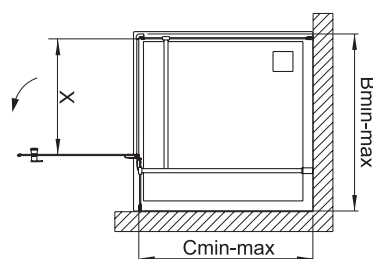
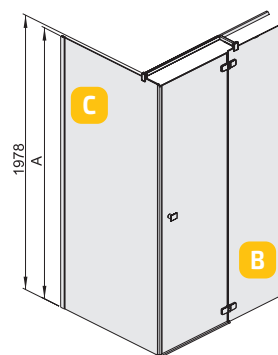

KNDJ2/FREE 90 sb W16  
(mátrix üvegmintával) kabin

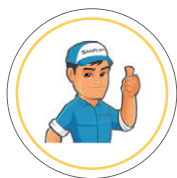

Az ajánlott zuhanytálcák a 110-125.  
oldalakon található!

**Beépíthető tálcá nélkül is!**

Figyelem!

A zuhanykabin rendelkezik egy fix oldallal  
(a táblázatban C-méret),  
illetve rendelkezik egy nyílóajtós oldallal  
(a táblázatban B-méret).

Fix oldal = C méret

Nyílóajtós oldal = B méret

Az ajtónyitás iránya felcserélhető! Nem  
különböztetünk meg jobbos vagy balos  
kivittelt! Az ajtós elem és a fix oldalfal  
helye felcserélhető.

### ZUHANYKABIN

Típus	Cikkszám	Üveg minta	Szabályozási tart.		Belépő X	Mag. A	Bruttó ár Ft	KERET SZÍN- KÓD króm (42)
			C fix oldal	B nyílóajtós oldal				
KNDJ2-FREE-80x80	A280605201-42	W0	768-778	768-778	580	1950	297 400,-	
KNDJ2-FREE-80x80	A280605216-42	W16	768-778	768-778	580	1950	297 400,-	
KNDJ2-FREE-90x90	A280605301-42	W0	868-878	868-878	580	1950	310 300,-	
KNDJ2-FREE-90x90	A280605316-42	W16	868-878	868-878	580	1950	310 300,-	
KNDJ2-FREE-100x100	A280605401-42	W0	968-978	968-978	580	1950	324 300,-	
KNDJ2-FREE-100x100	A280605416-42	W16	968-978	968-978	580	1950	324 300,-	
KNDJ2-FREE-75x90	A280610101-42	W0	718-728	868-878	580	1950	283 900,-	
KNDJ2-FREE-75x90	A280610116-42	W16	718-728	868-878	580	1950	283 900,-	
KNDJ2-FREE-80x90	A280613101-42	W0	768-778	868-878	580	1950	298 500,-	
KNDJ2-FREE-80x90	A280613116-42	W16	768-778	868-878	580	1950	298 500,-	
KNDJ2-FREE-80x100	A280613201-42	W0	768-778	968-978	580	1950	312 500,-	
KNDJ2-FREE-80x100	A280613216-42	W16	768-778	968-978	580	1950	312 500,-	
KNDJ2-FREE-80x120	A280613401-42	W0	768-778	1168-1178	580	1950	326 000,-	
KNDJ2-FREE-80x120	A280613416-42	W16	768-778	1168-1178	580	1950	326 000,-	
KNDJ2-FREE-90x120	A280619401-42	W0	868-878	1168-1178	580	1950	340 000,-	
KNDJ2-FREE-90x120	A280619416-42	W16	868-878	1168-1178	580	1950	340 000,-	
KNDJ2-FREE-100x120	A280623501-42	W0	968-978	1168-1178	580	1950	356 300,-	
KNDJ2-FREE-100x120	A280623516-42	W16	968-978	1168-1178	580	1950	356 300,-	

Műszaki tartalom

Rendelhető



BIZTONSÁGI  
(EDZETT) ÜVEG  
6 mm



AKADÁLY  
MENTESÉN  
IS HASZNÁLHATÓ



1 keret szín  
1 üvegminta

Átfordítható

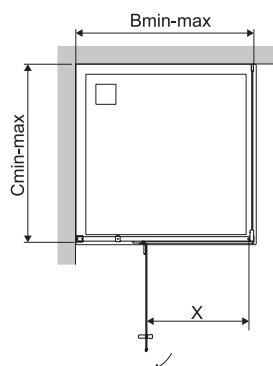
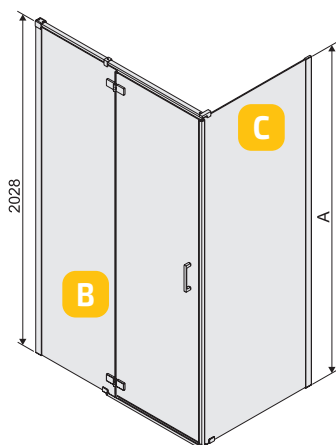
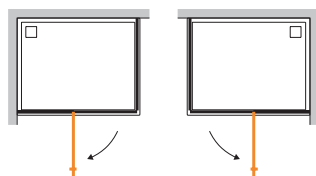

## KNDJ2/FREE II. zuhanykabin (nyílóajtós)



Szögletes zuhanykabinok

SANPLAST.  
Glass protect  
vízlepergető  
üvegfelület!



**Kivitel:**  
• 1 db kifelé nyíló ajtóval

KNDJ2/FREE-II 90x90 sb W0 (átlátszó üveggel) kabin, B-M/SPACE-S padlóra ültethető tálcával



Az ajánlott zuhanytálcák a 110-125. oldalakon találhatóak!  
**Beépíthető tálcá nélkül is!**

**Figyelem!**  
A zuhanykabin rendelkezik egy fix oldallal (a táblázatban C-méret), illetve rendelkezik egy nyílóajtós oldallal (a táblázatban B-méret).

Fix oldal = C méret  
Nyílóajtós oldal = B méret

Az ajtónyitás iránya felcserélhető! Nem különböztetünk meg jobbos vagy balos kivitel! Az ajtós elem és a fix oldalfal helye felcserélhető.

ZUHANYKABIN							KERETSZÍN-KÓD króm (42)
Típus	Cikkszám	Üveg minta	Szabályozási tart. C fix oldal	B nyílóajtós oldal	Belépő X	Mag. A	Bruttó ár Ft
KNDJ2-FREEII-80	A280705201-42	W0	765-785	765-785	580	2003	312 500,-
KNDJ2-FREEII-90	A280705301-42	W0	865-885	865-885	580	2003	327 100,-
KNDJ2-FREEII-100	A280705401-42	W0	965-985	965-985	580	2003	339 400,-
KNDJ2-FREEII-70x90	A280707101-42	W0	665-685	865-885	580	2003	321 500,-
KNDJ2-FREEII-70x100	A280707201-42	W0	665-685	965-985	580	2003	321 500,-
KNDJ2-FREEII-70x120	A280707401-42	W0	665-685	1165-1185	580	2003	329 900,-
KNDJ2-FREEII-70x140	A280707601-42	W0	665-685	1365-1385	580	2003	346 200,-
KNDJ2-FREEII-75x90	A280710101-42	W0	715-735	865-885	580	2003	300 200,-
KNDJ2-FREEII-80x90	A280713101-42	W0	765-785	865-885	580	2003	314 800,-
KNDJ2-FREEII-80x100	A280713201-42	W0	765-785	965-985	580	2003	329 900,-
KNDJ2-FREEII-80x120	A280713401-42	W0	765-785	1165-1185	580	2003	339 400,-
KNDJ2-FREEII-80x140	A280713601-42	W0	765-785	1365-1385	580	2003	361 300,-
KNDJ2-FREEII-90x100	A280719201-42	W0	865-885	965-985	580	2003	339 400,-
KNDJ2-FREEII-90x120	A280719401-42	W0	865-885	1165-1185	580	2003	359 600,-
KNDJ2-FREEII-90x140	A280719601-42	W0	865-885	1365-1385	580	2003	388 200,-
KNDJ2-FREEII-100x90	A280723201-42	W0	965-985	865-885	580	2003	339 400,-
KNDJ2-FREEII-100x120	A280723501-42	W0	965-985	1165-1185	580	2003	373 100,-
KNDJ2-FREEII-100x140	A280723701-42	W0	965-985	1365-1385	580	2003	388 200,-



## KN4/SPACE zuhanykabin (nyílóajtós)

Szögletes zuhanykabinok

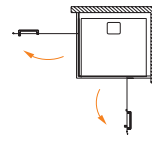

Műszaki tartalom

Rendelhető



BIZTONSÁGI  
(EDZETT) ÜVEG  
8 mm



AKADÁLY  
MENTESEN  
IS HASZNÁLHATÓ



1 keret szín  
1 üvegminta

**SANPLAST.**  
Glass protect  
vízlepergető  
üvegfelület!



**Kivétel:**

- 2 db kifelé nyíló ajtóval, sarokbelépős

KN4/SPACE 90 sb W0 (átlátszó üveggel) kabin, B/SPACE süllyeszthető tálccával

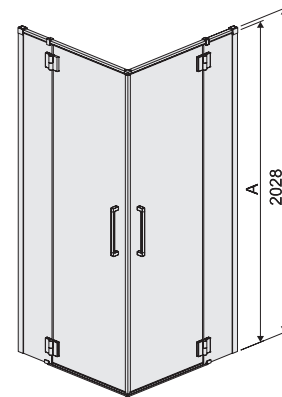
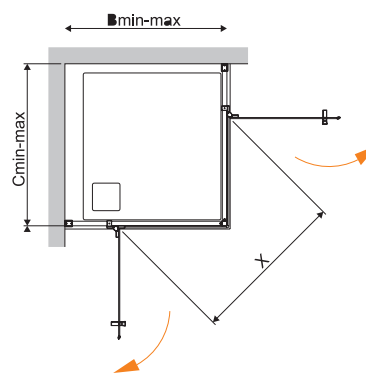

### BEÉPÍTÉS:

Beépíthető zuhanytálccával vagy közvetlenül a padló burkolatra.

Az ajánlott zuhanytálcák a 110-125. oldalakon találhatóak!

**Beépíthető tálcá nélkül is!**

ZUHANYKABIN						KERET SZÍNKÓD
Típus	Cikkszám	Üveg minta	Szab. tart. B=C	Belépő X	Magasság A	króm (42) Bruttó ár Ft
KN4/SPACE-90	A241205301-42	W0	865-885	850	2003	381 000,-
KN4/SPACE-100	A241205401-42	W0	965-985	850	2003	398 800,-

A nyitás iránya NEM cserélhető fel!

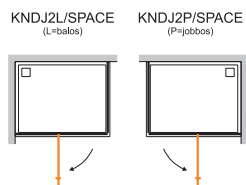

Műszaki tartalom



Rendelhető

**KNDJ2L/SPACE** zuhanykabin  
(nyílóajtós) BALOS

**KNDJ2P/SPACE** zuhanykabin  
(nyílóajtós) JOBBOS

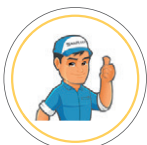
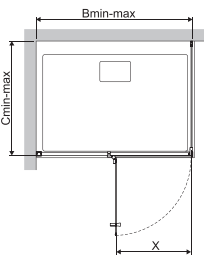

**BEÉPÍTÉS:**

- Beépíthető zuhanytálcával vagy közvetlenül a padló burkolatra.
- Külön meghatározott a jobbos és balos kivitel, melyre a termék kiválasztásánál figyelni kell.
- Az ajtónyitás iránya nem cserélhető fel mint a legtöbb terméksaládnál.
- A fotón a jobbos kivitel látható!

Az ajánlott zuhanytálcák a 110-125. oldalakon találhatóak!

**Beépíthető tálcá nélkül is!**

**Figyelem!**

A zuhanykabin rendelkezik egy fix oldallal (a táblázatban C-méret), illetve rendelkezik egy nyílóajtós oldallal (a táblázatban B-méret).

Fix oldalfal = C méret

Nyílóajtós oldal = B méret



**Kivitel:**

- 1 db kifelé nyíló ajtóval



**Szögletes zuhanykabinok**

KNDJ2P/SPACE 100 sb WO (átlátszó üveggel) kabin, B-M/SPACE-5 padlóra ültethető tálcával A kabin jobbos (P) kivitel!

ZUHANYKABIN							KERET SZÍN-KÓD	Bruttó ár Ft
Típus	Cikkszám	Üveg minta	Szabályozási tart. C fix oldal	B nyílóajtós oldal	Belépő X	Mag. A	króm (42)	
<b>Négyszögletes - Balos kivitelek</b>								
KNDJ2L/SPACE-80x80 balos	A291205201-42	WO	765-785	765-785	575	2003	<b>363 900,-</b>	
KNDJ2L/SPACE-90x90 balos	A291205301-42	WO	865-885	865-885	575	2003	<b>381 000,-</b>	
KNDJ2L/SPACE-100x100 balos	A291205401-42	WO	965-985	962-972	575	2003	<b>397 500,-</b>	
<b>Négyszögletes - Jobbos kivitelek</b>								
KNDJ2P/SPACE-80x80 jobbos	A301205201-42	WO	765-785	765-785	575	2003	<b>363 900,-</b>	
KNDJ2P/SPACE-90x90 jobbos	A301205301-42	WO	865-885	865-885	575	2003	<b>381 000,-</b>	
KNDJ2P/SPACE-100x100 jobbos	A301205401-42	WO	965-985	965-985	575	2003	<b>397 500,-</b>	
<b>Téglalap alakú - Balos kivitelek</b>								
KNDJ2L/SPACE-80x90 balos	A291213101-42	WO	765-785	865-885	575	2003	<b>366 800,-</b>	
KNDJ2L/SPACE-80x100 balos	A291213201-42	WO	765-785	965-985	575	2003	<b>384 000,-</b>	
KNDJ2L/SPACE-80x110 balos	A291213301-42	WO	765-785	1065-1085	675	2003	<b>392 700,-</b>	
KNDJ2L/SPACE-80x120 balos	A291213401-42	WO	765-785	1165-1185	675	2003	<b>397 500,-</b>	
KNDJ2L/SPACE-90x80 balos	A291219101-42	WO	865-885	765-785	575	2003	<b>365 300,-</b>	
KNDJ2L/SPACE-90x100 balos	A291219201-42	WO	865-885	965-985	575	2003	<b>379 000,-</b>	
KNDJ2L/SPACE-90x110 balos	A291219301-42	WO	865-885	1065-1085	675	2003	<b>397 500,-</b>	
KNDJ2L/SPACE-90x120 balos	A291219401-42	WO	865-885	1165-1185	675	2003	<b>415 900,-</b>	
KNDJ2L/SPACE-100x80 balos	A291223101-42	WO	965-985	765-785	575	2003	<b>377 800,-</b>	
KNDJ2L/SPACE-100x90 balos	A291223201-42	WO	965-985	865-885	575	2003	<b>388 000,-</b>	
KNDJ2L/SPACE-100x110 balos	A291223401-42	WO	965-985	1065-1085	675	2003	<b>409 400,-</b>	
KNDJ2L/SPACE-100x120 balos	A291223501-42	WO	965-985	1165-1185	675	2003	<b>436 800,-</b>	
<b>Téglalap alakú - Jobbos kivitelek</b>								
KNDJ2P/SPACE-80x90 jobbos	A301213101-42	WO	765-785	865-885	575	2003	<b>366 800,-</b>	
KNDJ2P/SPACE-80x100 jobbos	A301213201-42	WO	765-785	965-985	575	2003	<b>384 000,-</b>	
KNDJ2P/SPACE-80x110 jobbos	A301213301-42	WO	765-785	1065-1085	675	2003	<b>392 700,-</b>	
KNDJ2P/SPACE-80x120 jobbos	A301213401-42	WO	765-785	1165-1185	675	2003	<b>397 500,-</b>	
KNDJ2P/SPACE-90x80 jobbos	A301219101-42	WO	865-885	765-785	575	2003	<b>365 300,-</b>	
KNDJ2P/SPACE-90x100 jobbos	A301219201-42	WO	865-885	965-985	575	2003	<b>379 000,-</b>	
KNDJ2P/SPACE-90x110 jobbos	A301219301-42	WO	865-885	1065-1085	675	2003	<b>397 500,-</b>	
KNDJ2P/SPACE-90x120 jobbos	A301219401-42	WO	865-885	1165-1185	675	2003	<b>415 900,-</b>	
KNDJ2P/SPACE-100x80 jobbos	A301223101-42	WO	965-985	765-785	575	2003	<b>377 800,-</b>	
KNDJ2P/SPACE-100x90 jobbos	A301223201-42	WO	965-985	865-885	575	2003	<b>388 000,-</b>	
KNDJ2P/SPACE-100x110 jobbos	A301223401-42	WO	965-985	1065-1085	675	2003	<b>409 400,-</b>	
KNDJ2P/SPACE-100x120 jobbos	A301223501-42	WO	965-985	1165-1185	675	2003	<b>436 800,-</b>	

KNDJ2L/SPACE (L=BALOS)

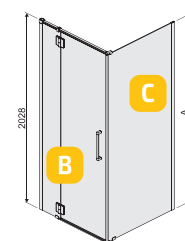

KNDJ2P/SPACE (P=JOBBOS)

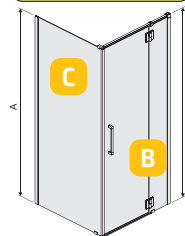



Szögletes zuhanykabinok

**KNDJ2L/TENSA zuhanykabin**  
(nyílóajtós) BALOS  
**KNDJ2P/TENSA zuhanykabin**  
(nyílóajtós) JOBBOS

A nyitás iránya NEM cserélhető fel!

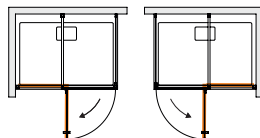

Műszaki tartalom

Rendelhető



BIZTONSÁGI  
(EDZETT) ÜVEG  
8 mm



AKADÁLY  
MENTESEN  
IS HASZNÁLHATÓ



1 keret szín  
1 üvegminta



**Kivitel:**  
- 1 db kifelé nyíló ajtóval

KNDJ2P/TENSA 90x160 sb W0 (átlátszó üveggel) kabin, B/SPACE padlóra ültethető tálcával. A kabin jobbos (P) kivitel!

Az ajánlott zuhanytálcák a 110-125. oldalakon találhatóak!  
**Beépíthető tálcá nélkül is!**

**Figyelem!**

A zuhanykabin rendelkezik egy fix oldallal  
(a táblázatban C-méret),  
illetve rendelkezik egy nyílóajtós oldallal  
(a táblázatban B-méret).

Fix oldal = C méret

Nyílóajtós oldal = B méret

**Az ajtónyitás iránya nem cserélhető fel mint a legtöbb  
terméksaládnál.**

A fotón a jobbos kivitel látható!

**Az árak és méretek az 47. oldalon találhatóak.**

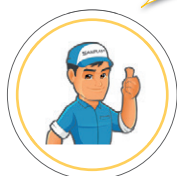



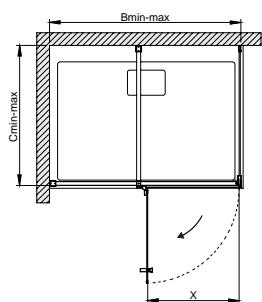

### Figyelem!

A zuhanykabin rendelkezik egy fix oldallal (a táblázatban C-méret), illetve rendelkezik egy nyílóajtós oldallal (a táblázatban B-méret).

Fix oldal = C méret  
Nyílóajtós oldal = B méret

Az ajtónyitás iránya nem cserélhető fel mint a legtöbb termékszaláznál.

KNDJ2L/TENSA  
(L=BALOS)

KNDJ2P/TENSA  
(P=JOBBOSS)

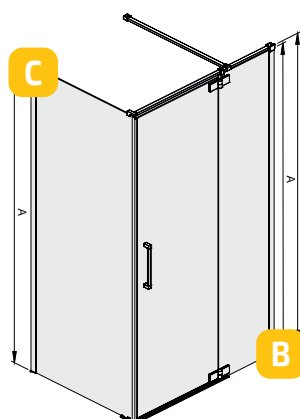
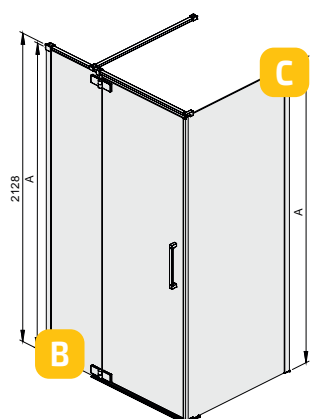

ZUHANYKABIN							KERET SZÍNKÓD
							krom (42)
Típus	Cikkszám	Üveg minta	Szabályozási tart.		Belépő X	Magasság A	Bruttó ár Ft
			C	B			
			fix oldal	nyílóajtós oldal			
Négyzetes - Balos kivitelek							
KNDJ2L/TENSA-90x90 balos	A291105301-42	W0	865-885	865-885	675	2103	398 100,-
KNDJ2L/TENSA-100x100 balos	A291105401-42	W0	965-985	965-985	675	2103	414 100,-
Négyzetes - Jobbos kivitelek							
KNDJ2P/TENSA-90x90 jobbos	A301105301-42	W0	865-885	865-885	675	2103	398 100,-
KNDJ2P/TENSA-100x100 jobbos	A301105401-42	W0	965-985	965-985	675	2103	414 100,-
Téglalap alakú - Balos kivitelek							
KNDJ2L/TENSA-80x100 balos	A291113201-42	W0	765-785	965-985	675	2103	402 200,-
KNDJ2L/TENSA-80x120 balos	A291113401-42	W0	765-785	1165-1185	675	2103	414 100,-
KNDJ2L/TENSA-80x130 balos	A291113501-42	W0	765-785	1265-1285	675	2103	424 900,-
KNDJ2L/TENSA-80x140 balos	A291113601-42	W0	765-785	1365-1385	675	2103	435 000,-
KNDJ2L/TENSA-80x150 balos	A291113701-42	W0	765-785	1465-1485	675	2103	445 700,-
KNDJ2L/TENSA-80x160 balos	A291113801-42	W0	765-785	1565-1585	675	2103	471 300,-
KNDJ2L/TENSA-80x170 balos	A291113901-42	W0	765-785	1665-1685	675	2103	483 200,-
KNDJ2L/TENSA-80x180 balos	A291114001-42	W0	765-785	1765-1785	675	2103	495 100,-
KNDJ2L/TENSA-90x100 balos	A291119201-42	W0	865-885	965-985	675	2103	394 500,-
KNDJ2L/TENSA-90x120 balos	A291119401-42	W0	865-885	1165-1185	675	2103	432 000,-
KNDJ2L/TENSA-90x130 balos	A291119501-42	W0	865-885	1265-1285	675	2103	442 100,-
KNDJ2L/TENSA-90x140 balos	A291119601-42	W0	865-885	1365-1385	675	2103	453 400,-
KNDJ2L/TENSA-90x150 balos	A291119801-42	W0	865-885	1465-1485	675	2103	464 100,-
KNDJ2L/TENSA-90x160 balos	A291120001-42	W0	865-885	1565-1585	675	2103	490 900,-
KNDJ2L/TENSA-90x170 balos	A291120201-42	W0	865-885	1665-1685	675	2103	502 800,-
KNDJ2L/TENSA-90x180 balos	A291120401-42	W0	865-885	1765-1785	675	2103	515 300,-
KNDJ2L/TENSA-100x90 balos	A291123201-42	W0	965-985	865-885	675	2103	402 800,-
KNDJ2L/TENSA-100x120 balos	A291123501-42	W0	965-985	1165-1185	675	2103	454 000,-
Téglalap alakú - Jobbos kivitelek							
KNDJ2P/TENSA-80x100 jobbos	A301113201-42	W0	765-785	965-985	675	2103	402 200,-
KNDJ2P/TENSA-80x120 jobbos	A301113401-42	W0	765-785	1165-1185	675	2103	414 100,-
KNDJ2P/TENSA-80x130 jobbos	A301113501-42	W0	765-785	1265-1285	675	2103	424 900,-
KNDJ2P/TENSA-80x140 jobbos	A301113601-42	W0	765-785	1365-1385	675	2103	435 000,-
KNDJ2P/TENSA-80x150 jobbos	A301113701-42	W0	765-785	1465-1485	675	2103	445 700,-
KNDJ2P/TENSA-80x160 jobbos	A301113801-42	W0	765-785	1565-1585	675	2103	471 300,-
KNDJ2P/TENSA-80x170 jobbos	A301113901-42	W0	765-785	1665-1685	675	2103	483 200,-
KNDJ2P/TENSA-80x180 jobbos	A301114001-42	W0	765-785	1765-1785	675	2103	495 100,-
KNDJ2P/TENSA-90x100 jobbos	A301119201-42	W0	865-885	965-985	675	2103	394 500,-
KNDJ2P/TENSA-90x120 jobbos	A301119401-42	W0	865-885	1165-1185	675	2103	432 000,-
KNDJ2P/TENSA-90x130 jobbos	A301119501-42	W0	865-885	1265-1285	675	2103	442 100,-
KNDJ2P/TENSA-90x140 jobbos	A301119601-42	W0	865-885	1365-1385	675	2103	453 400,-
KNDJ2P/TENSA-90x150 jobbos	A301119801-42	W0	865-885	1465-1485	675	2103	464 100,-
KNDJ2P/TENSA-90x160 jobbos	A301120001-42	W0	865-885	1565-1585	675	2103	490 900,-
KNDJ2P/TENSA-90x170 jobbos	A301120201-42	W0	865-885	1665-1685	675	2103	502 800,-
KNDJ2P/TENSA-90x180 jobbos	A301120401-42	W0	865-885	1765-1785	675	2103	515 300,-
KNDJ2P/TENSA-100x90 jobbos	A301123201-42	W0	965-985	865-885	675	2103	402 800,-
KNDJ2P/TENSA-100x120 jobbos	A301123501-42	W0	965-985	1165-1185	675	2103	454 000,-



## KND2/ALT II.a zuhanykabin (tolóajtós)

Szögletes zuhanykabinok

Átfordítható

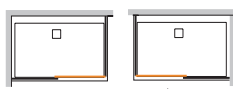

Műszaki tartalom

Rendelhető



BIZTONSÁGI  
(EDZETT) ÜVEG  
8 mm



HANGTALAN  
MŰKÖDÉS



AKADÁLY  
MENTESEN  
IS HASZNÁLHATÓ



1 keret szín  
2 üvegminta

SANPLAST.  
Glass protect  
vízlepergető  
üvegfelület!



Kivétel:

- 1 db eltávolítható ajtóval

KND2/ALT II 90x160 sb W0 (átlátszó üveggel) kabin, B-M/SPACE 90x160x1,5 padlóra ültethető tálcával

GR üvegminta

Az ajánlott zuhanytálcák a 110-125. oldalakon találhatóak!  
**Beépíthető tálcá nélkül is!**

**Az ajtónyitás iránya felcserélhető!**

**Figyelem!**

A zuhanykabin rendelkezik egy keskenyebb fix oldallal (a táblázatban C-méret), illetve rendelkezik egy szélesebb tolóajtós oldallal (a táblázatban B-méret).

Fix oldal = C méret  
Tolóajtós oldal = B méret

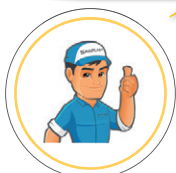

Az árak és a méretek 49. oldalon találhatóak.





Az ajánlott zuhanytálcák a 110-125. oldalakon találhatóak!  
**Beépíthető tálcá nélkül is!**

Az ajtónyitás iránya felcserélhető! Nem különböztetünk meg jobbos vagy balos kivitelűt! Az ajtós elem és a fix oldalfal helye felcserélhető szerelésnél.

\*Az Altus-II.a zuhanykabin 10 cm-es (100 mm) szabályozási tartománnyal rendelkezik. (max -10 cm-t visszavágható). Az ábrán szereplő „L” érték a szabályozás helyének lehetőségét mutatja, amely a felső ajtóvezető profil méretre vágásával érhető el.

Pl. KND2/ALTII-90x130-140 esetén a zuhanykabin pontos mérete 90x140 cm, amely a fent említett profil méretre vágásával visszaállítható 90x130 és 90x140 cm közötti tartományba.

A szabályozási tartományokat lásd a táblázat B oszlopában.

Szabályozási tartományok lásd a B oszlopban. Például: 1300-1400 mm

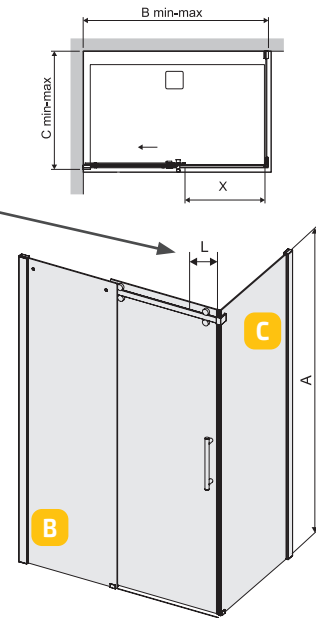
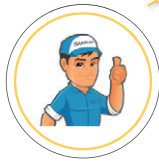

## ZUHANYKABIN

KERET SZÍNKÓD  
króm (42)

Típus	Cikkszám	Üveg minta	C fix oldal	Szabályozási tart. B* tolóajtós oldal	Belépő X	Magasság A	Bruttó ár Ft
KND2/ALTIIa-80x110-120	A311535201-42	W0	780-800	1100-1200	495	2100	522 200,-
KND2/ALTIIa-80x110-120	A311535203-42	GR	780-800	1100-1200	495	2100	522 200,-
KND2/ALTIIa-80x120-130	A311535301-42	W0	780-800	1200-1300	495	2100	522 200,-
KND2/ALTIIa-80x120-130	A311535303-42	GR	780-800	1200-1300	495	2100	522 200,-
KND2/ALTIIa-80x130-140	A311535401-42	W0	780-800	1300-1400	595	2100	522 200,-
KND2/ALTIIa-80x130-140	A311535403-42	GR	780-800	1300-1400	595	2100	522 200,-
KND2/ALTIIa-80x140-150	A311535501-42	W0	780-800	1400-1500	595	2100	540 500,-
KND2/ALTIIa-80x140-150	A311535503-42	GR	780-800	1400-1500	595	2100	540 500,-
KND2/ALTIIa-80x150-160	A311535601-42	W0	780-800	1500-1600	695	2100	540 500,-
KND2/ALTIIa-80x150-160	A311535603-42	GR	780-800	1500-1600	695	2100	540 500,-
KND2/ALTIIa-80x160-170	A311535701-42	W0	780-800	1600-1700	695	2100	561 100,-
KND2/ALTIIa-80x160-170	A311535703-42	GR	780-800	1600-1700	695	2100	561 100,-
KND2/ALTIIa-80x170-180	A311535801-42	W0	780-800	1700-1800	795	2100	561 100,-
KND2/ALTIIa-80x170-180	A311535803-42	GR	780-800	1700-1800	795	2100	561 100,-
KND2/ALTIIa-80x180-190	A311535901-42	W0	780-800	1800-1900	795	2100	579 400,-
KND2/ALTIIa-80x180-190	A311535903-42	GR	780-800	1800-1900	795	2100	579 400,-
KND2/ALTIIa-80x190-200	A311536001-42	W0	780-800	1900-2000	895	2100	600 100,-
KND2/ALTIIa-80x190-200	A311536003-42	GR	780-800	1900-2000	895	2100	600 100,-
KND2/ALTIIa-90x110-120	A311536101-42	W0	880-900	1100-1200	495	2100	529 200,-
KND2/ALTIIa-90x110-120	A311536103-42	GR	880-900	1100-1200	495	2100	529 200,-
KND2/ALTIIa-90x120-130	A311536201-42	W0	880-900	1200-1300	495	2100	529 200,-
KND2/ALTIIa-90x120-130	A311536203-42	GR	880-900	1200-1300	495	2100	529 200,-
KND2/ALTIIa-90x130-140	A311536301-42	W0	880-900	1300-1400	595	2100	529 200,-
KND2/ALTIIa-90x130-140	A311536303-42	GR	880-900	1300-1400	595	2100	529 200,-
KND2/ALTIIa-90x140-150	A311536401-42	W0	880-900	1400-1500	595	2100	548 700,-
KND2/ALTIIa-90x140-150	A311536403-42	GR	880-900	1400-1500	595	2100	548 700,-
KND2/ALTIIa-90x150-160	A311536501-42	W0	880-900	1500-1600	695	2100	548 700,-
KND2/ALTIIa-90x150-160	A311536503-42	GR	880-900	1500-1600	695	2100	548 700,-
KND2/ALTIIa-90x160-170	A311536601-42	W0	880-900	1600-1700	695	2100	566 400,-
KND2/ALTIIa-90x160-170	A311536603-42	GR	880-900	1600-1700	695	2100	566 400,-
KND2/ALTIIa-90x170-180	A311536701-42	W0	880-900	1700-1800	795	2100	566 400,-
KND2/ALTIIa-90x170-180	A311536703-42	GR	880-900	1700-1800	795	2100	566 400,-
KND2/ALTIIa-90x180-190	A311536801-42	W0	880-900	1800-1900	795	2100	586 500,-
KND2/ALTIIa-90x180-190	A311536803-42	GR	880-900	1800-1900	795	2100	586 500,-
KND2/ALTIIa-90x190-200	A311536901-42	W0	880-900	1900-2000	895	2100	607 700,-
KND2/ALTIIa-90x190-200	A311536903-42	GR	880-900	1900-2000	895	2100	607 700,-
KND2/ALTIIa-100x110-120	A311537001-42	W0	980-1000	1100-1200	495	2100	540 500,-
KND2/ALTIIa-100x110-120	A311537003-42	GR	980-1000	1100-1200	495	2100	540 500,-
KND2/ALTIIa-100x120-130	A311537101-42	W0	980-1000	1200-1300	495	2100	540 500,-
KND2/ALTIIa-100x120-130	A311537103-42	GR	980-1000	1200-1300	495	2100	540 500,-
KND2/ALTIIa-100x130-140	A311537201-42	W0	980-1000	1300-1400	595	2100	540 500,-
KND2/ALTIIa-100x130-140	A311537203-42	GR	980-1000	1300-1400	595	2100	540 500,-
KND2/ALTIIa-100x140-150	A311537301-42	W0	980-1000	1400-1500	595	2100	555 800,-
KND2/ALTIIa-100x140-150	A311537303-42	GR	980-1000	1400-1500	595	2100	555 800,-
KND2/ALTIIa-100x150-160	A311537401-42	W0	980-1000	1500-1600	695	2100	555 800,-
KND2/ALTIIa-100x150-160	A311537403-42	GR	980-1000	1500-1600	695	2100	555 800,-
KND2/ALTIIa-100x160-170	A311537501-42	W0	980-1000	1600-1700	695	2100	575 300,-
KND2/ALTIIa-100x160-170	A311537503-42	GR	980-1000	1600-1700	695	2100	575 300,-
KND2/ALTIIa-100x170-180	A311537601-42	W0	980-1000	1700-1800	795	2100	575 300,-
KND2/ALTIIa-100x170-180	A311537603-42	GR	980-1000	1700-1800	795	2100	575 300,-
KND2/ALTIIa-100x180-190	A311537701-42	W0	980-1000	1800-1900	795	2100	594 200,-
KND2/ALTIIa-100x180-190	A311537703-42	GR	980-1000	1800-1900	795	2100	594 200,-
KND2/ALTIIa-100x190-200	A311537801-42	W0	980-1000	1900-2000	895	2100	618 900,-
KND2/ALTIIa-100x190-200	A311537803-42	GR	980-1000	1900-2000	895	2100	618 900,-

## Zuhanykabin, zuhanyajtó keret színek

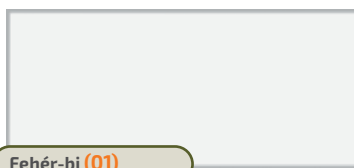

Fehér-bi (01)

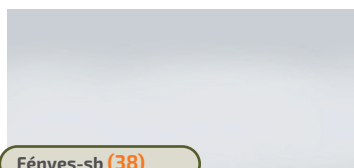

Fényes-sb (38)

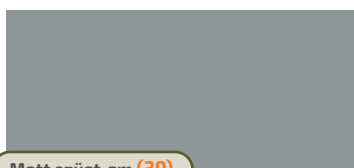

Matt ezüst-sm (39)



Króm (42)

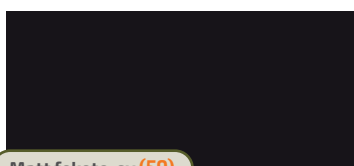

Matt fekete-cy (59)

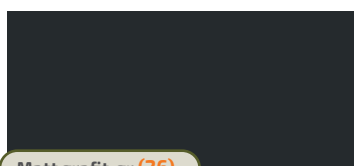

Matt grafit-gr (26)



## Zuhanytálca színek

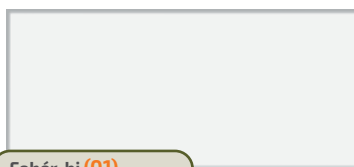

Fehér-bi (01)

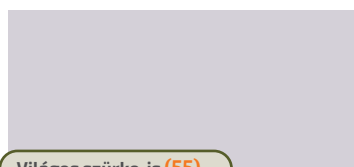

Világos szürke-js (55)



Kőszürke-sk (52)

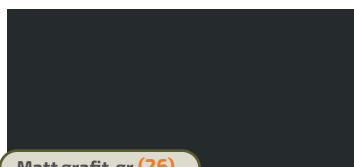

Matt grafit-gr (26)



Palaszürke-sy (51)

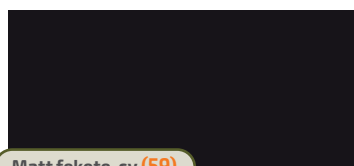

Matt fekete-cy (59)



## Fürdőkád színek

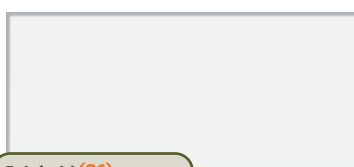

Fehér-bi (01)

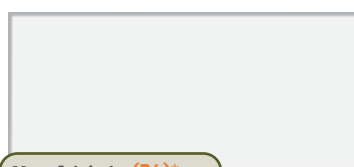

Matt fehér-bs (24)\*

\*kizárólag a FUERTA kádhoz érhető el.  
Kivétel: térben álló, ovális forma



## Üveginták, üvegszínek



**W0 (víztiszta átlátszó)**

Megjegyzés: kívül - belül sima, átlátszó  
(elérhető üveg vastagság: 5-6-8 mm)

**A Glass Protect vízlepergető felület az üveg külső és belső oldalán egyaránt megtalálható!**

Elérhető az alábbi termék családoknál:

- minden termék



**W15 (hullám minta)**

Megjegyzés: belül sima, kívül mintás, nem átlátszó kivitel

(elérhető üveg vastagság: 5 mm)

**A Glass Protect vízlepergető felület kizárólag az üveg belső oldalán található!**

Elérhető az alábbi termék családoknál:

- TX5b  
- FreeZone



**W16 (Mátrix kockás)**

Megjegyzés: belül sima, kívül mintás, nem átlátszó kivitel  
(elérhető üveg vastagság: 6 mm)

**A Glass Protect vízlepergető felület kizárólag az üveg belső oldalán található!**

Elérhető az alábbi termék családoknál:

- FREE



**W18 (Intím zóna üveg)**

Megjegyzés: belül sima, kívül mintás, 60%-ban átlátszó, 40%-ban intimo felület az intim zónák takarásaként.  
(elérhető üveg vastagság: 5-6-8 mm)

**A Glass Protect vízlepergető felület kizárólag az üveg belső oldalán található!**

Elérhető az alábbi termék családoknál:

- Basic  
- Basic Complet (négyfalas kabin)  
- PR-III walk-in falaknál  
- SPACE walk-in falaknál

## TARTALOM

Zuhanytálca  
termék áttekintő  
**2-3. oldal**



Walk-in  
zuhanyfalak  
**88-97. oldal**

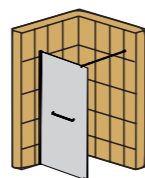

Fürdőkád  
termék áttekintő  
**4-5. oldal**



Kádparavánok  
**98-101. oldal**

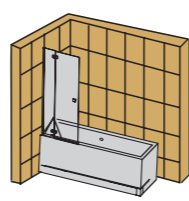

Íves  
zuhanykabinok  
sarokba  
**6-17. oldal**

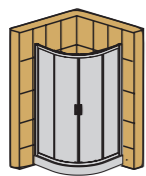

Íves zuhanytálcák  
**102-109. oldal**



Ötszögletű zuhanykabin  
és tálcá sarokba  
**18-19. oldal**



Négyszögletes,  
téglalap alakú  
zuhanytálcák  
**110-125. oldal**



Négyszögletes,  
Téglalap alakú  
zuhanykabinok sarokba  
**20-49. oldal**

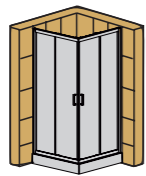

Előlapok  
négyzetes  
zuhanytálcákhoz  
**126-129. oldal**



Falsíkra szerelhető  
"U"-alakú  
zuhanykabinok  
**50-57. oldal**

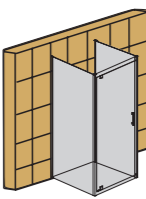

Egyenes  
fürdőkádak  
előlapjai  
**130-138. oldal**



Négyoldalról zárt  
zuhanykabinok  
**58-69. oldal**

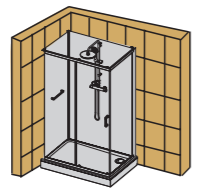

Egyenes  
fürdőkádak  
előlapjai  
**139. oldal**

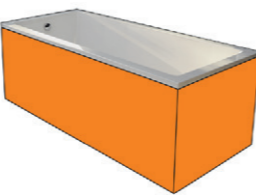

Zuhanyajtók  
**70-87. oldal**

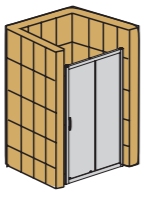

Egyenes  
fürdőkádak  
lekerekített  
véggel  
**140-143. oldal**



## Üvegminták, üvegszínek



### W22 (fekete levél erezet minta)

Megjegyzés: belül sima, kívül mintás, részben átlátszó kivitel

(elérhető üveg vastagság: 6 mm)

**A Glass Protect vízlepergető felület kizárólag az üveg belső oldalán található!**

Elérhető az alábbi terméknél:

- P/FREE-II walk-in fal esetén, matt fekete kerettel



### W19 (ezüst levél erezet minta)

Megjegyzés: belül sima, kívül mintás, részben átlátszó kivitel

(elérhető üveg vastagság: 6 mm)

**A Glass Protect vízlepergető felület kizárólag az üveg belső oldalán található!**

Elérhető az alábbi terméknél:

- P/FREE-II walk-in fal esetén, fényes kerettel



### GY (GREY – füst)

Megjegyzés:

kívül - belül sima, átlátszó kivitel, füstös színű (elérhető üveg vastagság: 5-6 mm)

**A Glass Protect vízlepergető felület az üveg külső és belső oldalán egyaránt megtalálható!**

Elérhető az alábbi termék családnál:

- TX5b

- FreeZone



### GR (GRAFIT – grafit)

Megjegyzés: kívül - belül sima, átlátszó kivitel, grafitos színű, sötétebb mint a GY - Grey üveg (elérhető üveg vastagság: 8 mm)

**A Glass Protect vízlepergető felület az üveg külső és belső oldalán egyaránt megtalálható!**

Elérhető az alábbi termék családnál:

- SPACE walk-in falaknál

- ALT-II termékcsaládnál