

Zuhanytálca termék áttekintő

■ akril ■ öntött márvány



■ B/CL (110. oldal)
belső mélység: 15 cm
70x70x15
75x75x15
80x80x15
90x90x15



■ B/CL (111. oldal)
belső mélység: 15 cm
70x80x15
75x80x15
75x90x15
75x110x15
80x90x15
80x100x15
80x110x15
80x120x15



■ Bbs/CL (110. oldal)
belső mélység: 28 cm
„minikád”
80x80x28
90x90x28



■ Bzs/CL (110. oldal)
belső mélység: 28 cm
„minikád”
80x80x28
90x90x28



■ Bzs/CL (111. oldal)
belső mélység: 28 cm
„minikád”
80x100x28
80x110x28
80x120x28



■ Bza/PR (112. oldal)
belső mélység: 3 cm
80x80x3
90x90x3
100x100x3



■ Bza/PR (112. oldal)
belső mélység: 3 cm
75x90x3
80x90x3
80x100x3
80x120x3
80x140x3



■ Bza/FREE (113. oldal)
belső mélység: 5 cm
80x80x5
90x90x5
100x100x5



■ B/FREE (115. oldal)
belső mélység: 2,5 cm
80x80x2,5
90x90x2,5
100x100x2,5



■ B/FREE (115. oldal)
belső mélység: 2,5 cm
70x100x2,5
75x90x2,5
80x90x2,5
80x100x2,5
80x110x2,5
80x120x2,5
80x140x2,5
90x120x2,5



■ B/FREE (114. oldal)
belső mélység: 5 cm
80x80x5
90x90x5
100x100x5



■ B/FREE (114. oldal)
belső mélység: 5 cm
70x100x5
75x90x5
80x90x5
80x100x5
80x110x5
80x120x5
80x140x5
90x120x5



■ B/FREE (114. oldal)
belső mélység: 9 cm
80x80x9
90x90x9
100x100x9



■ B/FREE (114. oldal)
belső mélység: 9 cm
70x100x9
75x90x9
80x90x9
80x100x9
80x110x9
80x120x9
80x140x9
90x120x9



■ B/SPACE (116. oldal)
belső mélység: 3 cm
80x80x3
90x90x3
100x100x3



■ B/SPACE (116. oldal)
belső mélység: 3 cm
70x90x3
70x100x3
75x90x3
80x90x3
80x100x3
90x100x3



■ B/SPACE (117. oldal)
belső mélység: 3 cm
70x120x3
80x120x3
80x140x3
80x150x3
80x160x3
80x170x3
80x180x3
90x110x3
90x120x3
90x130x3
90x140x3
90x150x3
90x160x3
90x170x3
90x180x3

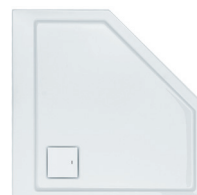

■ BPK/SPACE (19. oldal)
belső mélység: 3 cm
90x90x3
100x100x3



■ BPK-M/SPACE (19. oldal)
belső mélység: 1,5 cm
90x90x1,5

■ akril ■ öntött márvány

Zuhanytálca termék áttekintő



- **B-M/STRUCTUR (124. oldal)**
belső mélység: 1,5 cm
80x80x1,5
90x90x1,5
100x100x1,5
- **B-M/SPACE (118. oldal)**
belső mélység: 1,5 cm
80x80x1,5
90x90x1,5
100x100x1,5
- **B-M/SPACE-S (120. oldal)**
belső mélység: 1,5 cm
70x70x1,5
75x75x1,5
80x80x1,5
90x90x1,5
100x100x1,5
110x110x1,5
120x120x1,5
130x130x1,5
140x140x1,5
- **B-M/OPEN (122. oldal)**
belső mélység: 1,5 cm
80x80x1,5
90x90x1,5
100x100x1,5
120x120x1,5



- **B-M/STRUCTUR (124. oldal)**
belső mélység: 1,5 cm
80x90x1,5 90x100x1,5 100x110x1,5
80x100x1,5 90x110x1,5 100x120x1,5
80x110x1,5 90x120x1,5 100x130x1,5
80x120x1,5 90x130x1,5 100x140x1,5
80x130x1,5 90x140x1,5 100x150x1,5
80x140x1,5 90x150x1,5 100x160x1,5
80x150x1,5 90x160x1,5 100x180x1,5
80x160x1,5 90x180x1,5 100x200x1,5
80x180x1,5 90x200x1,5 80x200x1,5
- **B-M/SPACE-S (120. oldal)**
belső mélység: 1,5 cm
70x80x1,5 80x90x1,5 100x110x1,5
70x90x1,5 80x100x1,5 100x120x1,5
70x100x1,5 80x110x1,5 100x130x1,5
70x110x1,5 80x120x1,5 100x140x1,5
70x120x1,5 80x130x1,5 100x150x1,5
70x130x1,5 80x140x1,5 100x160x1,5
70x140x1,5 80x150x1,5 100x170x1,5
70x150x1,5 80x160x1,5 100x180x1,5
70x160x1,5 80x170x1,5
70x170x1,5 80x180x1,5
70x180x1,5 90x100x1,5
75x80x1,5 90x110x1,5
75x90x1,5 90x120x1,5
75x100x1,5 90x130x1,5
75x110x1,5 90x140x1,5
75x120x1,5 90x150x1,5
75x130x1,5 90x160x1,5
75x140x1,5 90x170x1,5
75x150x1,5 90x180x1,5
75x160x1,5
75x170x1,5
75x180x1,5
- **B-M/SPACE (118. oldal)**
belső mélység: 1,5 cm
70x80x1,5 80x90x1,5 100x110x1,5
70x90x1,5 80x100x1,5 100x120x1,5
70x100x1,5 80x110x1,5 100x130x1,5
70x110x1,5 80x120x1,5 100x140x1,5
70x120x1,5 80x130x1,5 100x150x1,5
70x130x1,5 80x140x1,5 100x160x1,5
70x140x1,5 80x150x1,5 100x170x1,5
70x150x1,5 80x160x1,5 100x180x1,5
70x160x1,5 80x170x1,5 100x190x1,5
70x170x1,5 80x180x1,5 100x200x1,5
70x180x1,5 80x190x1,5
75x80x1,5 80x200x1,5
75x90x1,5 90x100x1,5
75x100x1,5 90x110x1,5
75x110x1,5 90x120x1,5
75x120x1,5 90x130x1,5
75x130x1,5 90x140x1,5
75x140x1,5 90x150x1,5
75x150x1,5 90x160x1,5
75x160x1,5 90x170x1,5
75x170x1,5 90x180x1,5
75x180x1,5 90x190x1,5
90x200x1,5
- **B-M/OPEN (122. oldal)**
belső mélység: 1,5 cm
70x80x1,5 80x90x1,5 100x110x1,5
70x90x1,5 80x100x1,5 100x120x1,5
70x100x1,5 80x110x1,5 100x130x1,5
70x110x1,5 80x120x1,5 100x140x1,5
70x120x1,5 80x130x1,5 100x150x1,5
70x130x1,5 80x140x1,5 100x160x1,5
70x140x1,5 80x150x1,5 100x170x1,5
70x150x1,5 80x160x1,5 100x180x1,5
70x160x1,5 80x170x1,5
70x170x1,5 80x180x1,5
70x180x1,5 90x100x1,5
75x80x1,5 90x110x1,5
75x90x1,5 90x120x1,5
75x100x1,5 90x130x1,5
75x110x1,5 90x140x1,5
75x120x1,5 90x150x1,5
75x130x1,5 90x160x1,5
75x140x1,5 90x170x1,5
75x150x1,5 90x180x1,5
75x160x1,5
75x170x1,5
75x180x1,5



- **BPza/PR (102. oldal)**
belső mélység: 3 cm
80x80x3
90x90x3
100x100x3
- **BPza/FREE (103. oldal)**
belső mélység: 5 cm
80x80x5
90x90x5
100x100x5
- **BP/FREE (105. oldal)**
belső mélység: 2,5 cm
80x80x2,5
90x90x2,5
100x100x2,5
- **BP/FREE (104. oldal)**
belső mélység: 5 cm
80x80x5
90x90x5
100x100x5
- **BP/FREE (104. oldal)**
belső mélység: 9 cm
80x80x9
90x90x9
100x100x9



- **BP/FREE (104. oldal)**
belső mélység: 15 cm
80x80x15
90x90x15
- **BP/SPACE (106. oldal)**
belső mélység: 3 cm
80x80x3
90x90x3
100x100x3
- **BP-M/SPACE (107. oldal)**
belső mélység: 1,5 cm
80x80x1,5
90x90x1,5
100x100x1,5
- **BP-M/OPEN (108. oldal)**
belső mélység: 1,5 cm
80x80x1,5
90x90x1,5
- **BP-M/STRUCTUR (109. oldal)**
belső mélység: 1,5 cm
80x80x1,5
90x90x1,5
100x100x1,5

B/CL, Bbs/CL, Bzs/CL zuhanytálca lábszettel

Alapanyag	Tartozék	Rendelhető
ALAPANYAG SZANITER AKRIL	SZINTEZŐ LÁB TARTOZÉK	SZIFON Rendelhető!
		ELŐLAP Rendelhető!



B/CL 90x90x15 bi zuhanytálca, előlappal szerelve



B/CL négyzetes tálca

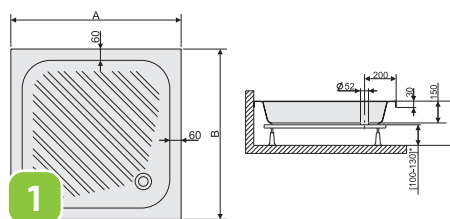

Bbs/CL 90x90x28 bi zuhanytálca, előlappal szerelve



Bbs/CL négyzetes mély tálca

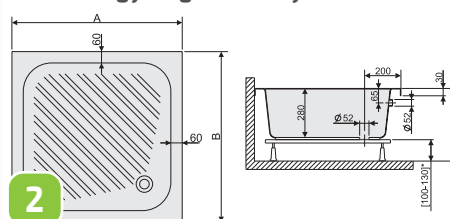

Bzs/CL 90x90x28 bi zuhanytálca, előlappal szerelve, ülőrész kialakítással



Bzs/CL négyzetes mély tálca ülőrész kialakítással

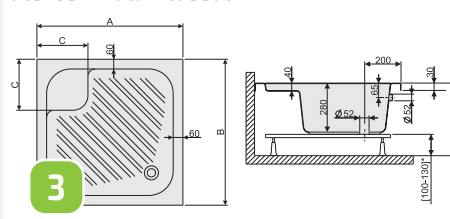

Tartozék:

szintezhető láb

Rendelhető tartozék:

- zuhanytálca előlap
- leeresztő szifon króm látható résszel

Előlap rendszer külön rendelhető, lásd a 126. oldalon!

Figyelem!

Beépítési segédlet a 160. oldalon!

A 15 cm mély tálca magassága lábra szerelve 27 cm a padlótól!

A 28 cm mély tálca magassága lábra szerelve 41 cm a padlótól!

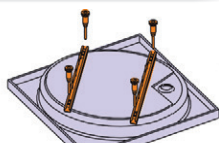
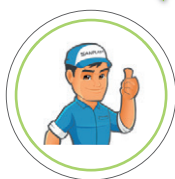

Ajándék tálca láb
STB-003



Szifon: rendelhető!

1	ZUHANYTÁLCA				SZÍN
	Típus	Cikkszám	Méret Ax B	Mélység	fehér-bi (01)
	B/CL 70x70x15+STB 003	B1233050150-01	700x700	150	96 600,-
	B/CL 75x75x15+STB 003	B1233051150-01	750x750	150	96 600,-
	B/CL 80x80x15+STB 003	B1233052150-01	800x800	150	94 300,-
	B/CL 90x90x15+STB 003	B1233053150-01	900x900	150	99 300,-



AJÁNLOTT SZIFON

A47CR átfolyós szifon (80mm), króm

Cikkszám

A47CR

Bruttó ár

6 200,-

Rendelhető

2	ZUHANYTÁLCA				SZÍN
	Típus	Cikkszám	Méret Ax B	Mélység	fehér-bi (01)
	Bbs/CL 80x80x28+STB 003	B1333052280-01	800x800	280	117 600,-
	Bbs/CL 90x90x28+STB 003	B1333053280-01	900x900	280	123 700,-

3	ZUHANYTÁLCA					SZÍN
	Típus	Cikkszám	Méret Ax B	Méret C	Mélység	fehér-bi (01)
	Bzs/CL 80x80x28+STB 003	B1433052280-01	800x800	320	280	118 100,-
	Bzs/CL 90x90x28+STB 003	B1433053280-01	900x900	370	280	123 700,-

AJÁNLOTT SZIFON (KÁDSZIFON)

A51CR automata leeresztős kádszifon, króm
Sanplast 661-A0008 automata leeresztős kádszifon, króm

Cikkszám

A51CR
661-A0008

Bruttó ár

12 100,-
15 200,-

Alapanyag	Tartozék	Rendelhető
 ALAPANYAG SZANITER AKRIL	 SZINTEZŐ LÁB TARTOZÉK	 SZIFON Rendelhető!
		 ELŐLAP Rendelhető!

B/CL, Bzs/CL téglalap alakú zuhanytálca lábszettel

Szögletes zuhanytálcák



B/CL 80x120x15 bi zuhanytálca előlappal szerelve

B/CL téglalap alakú tálca

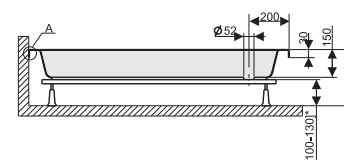
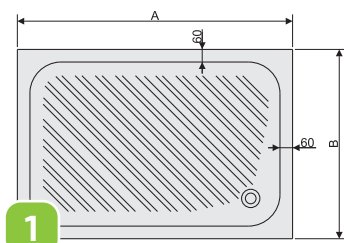

Bzs/CL 80x120x28 bi zuhanytálca előlappal szerelve, ülőrész kialakítással

Bzs/CL téglalap alakú mély tálca ülőrész kialakítással

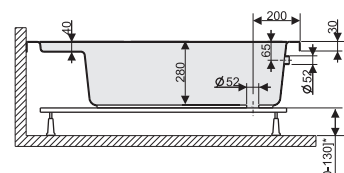
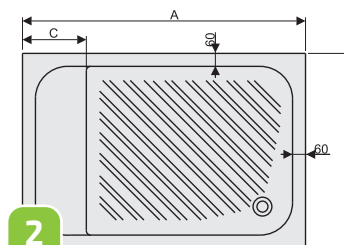

ZUHANYTÁLCA					SZÍN
Típus	Cikkszám	Méret AxB	Mélység	Bruttó ár Ft	fehér-bi (01)
B/CL 70x80x15+STB 003	B1233070150-01	800x700	150	116 500,-	
B/CL 75x80x15+STB 003	B1233100150-01	800x750	150	117 600,-	
B/CL 75x90x15+STB 003	B1233101150-01	900x750	150	116 500,-	
B/CL 75x110x15+STB 003	B1233104150-01	1100x750	150	133 600,-	
B/CL 80x90x15+STB 003	B1233131150-01	900x800	150	129 200,-	
B/CL 80x100x15+STB 003	B1233132150-01	1000x800	150	127 600,-	
B/CL 80x110x15+STB 003	B1233133150-01	1100x800	150	140 300,-	
B/CL 80x120x15+STB 003	B1233134150-01	1200x800	150	147 500,-	

AJÁNLOTT SZIFON	Cikkszám	Bruttó ár Ft
A47CR átfolyós szifon (80mm), króm	A47CR	6 200,-



Szifon: rendelhető!

Tartozék:
szintezhető láb

Rendelhető tartozék:
- zuhanytálca előlap
- leeresztő szifon króm látható résszel

Előlap rendszer külön rendelhető, lásd a 126. oldalon!

Figyelem!
Beépítési segédlet a 160. oldalon!

A 15 cm mély tálca magassága lábra szerelve 27 cm a padlótól!

A 28 cm mély tálca magassága lábra szerelve 41 cm a padlótól!

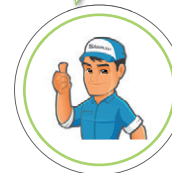

ZUHANYTÁLCA					SZÍN
Típus	Cikkszám	Méret AxB	Méret C	Mélység	Bruttó ár Ft
Bzs/CL 80x100x28+STB 003	B1433132280-01	1000x800	260	280	149 700,-
Bzs/CL 80x110x28+STB 003	B1433133280-01	1100x800	285	280	153 600,-
Bzs/CL 80x120x28+STB 003	B1433134280-01	1200x800	310	280	157 500,-

AJÁNLOTT SZIFON (KÁDSZIFON)		Cikkszám	Bruttó ár Ft
A51CR automata leeresztős kádszifon, króm		A51CR	12 100,-
Sanplast 661-A0008 automata leeresztős kádszifon, króm		661-A0008	15 200,-

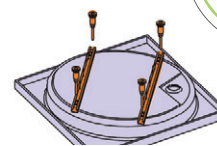

Ajándék tálca láb
STB-003



Szifon: rendelhető!

Bza/PR süllyesztés nélküli padlóra ültethető zuhanytálca



Bza/PR 90x90x3 bi zuhanytálca padlóra ültetve



Bza/PR 80x120x3 bi zuhanytálca padlóra ültetve

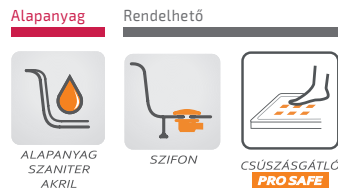

1



Bza/PR négyszögletes síkaljú tálca

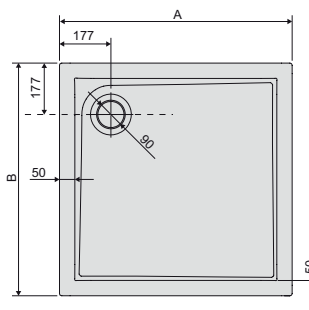

2

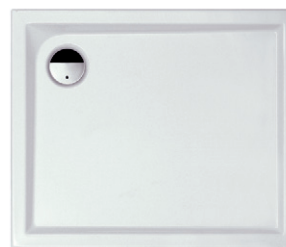

Bza/PR téglalap alakú síkaljú tálca

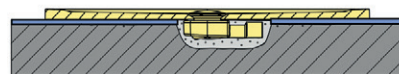
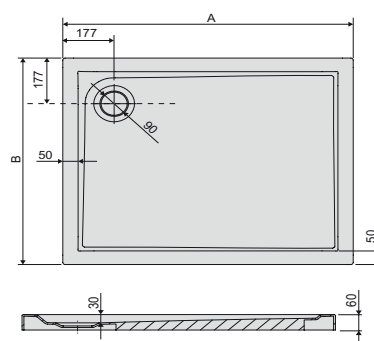

CSÚSZÁSMENTES FELÜLET:

Pro Safe felület külön rendelhető

A zuhanytálca sík fenékkal rendelkezik, mely a padlózatot felfekszik. Lábbal nem emelhető fel.

Figyelem!

Beépítési segédlet a 160. oldalon!

Ajánlott szifonok bővebben a 156. oldalon találhatóak.

PRO SAFE SYSTEM:

Csúszásmentes felület a felső kategóriás akril és öntöttmárvány zuhanytálcákra rendelhető felár ellenében (opcionálisan). A SANPLAST csúszásgátlós felület előnye, hogy a zuhanytálca teljes felületét beborítja, nem csak a középső részét, ezáltal a tálcába való belépést és csúszós (nedves) lábbal való kilépést is biztonságosan elősegíti. A zuhanytálca ára nem tartalmazza a felületi bevonat árát.

1

2

ZUHANYTÁLCA egybeöntött előlappal				SZÍN	Pro Safe
Típus	Cikkszám	Méret AxB	Mélység	fehér-bi (01)	felár
				Bruttó ár Ft	Bruttó ár Ft
Bza/PR 80x80x3	B1534052030-01	800x800	30	106 000,-	40 100,-
Bza/PR 90x90x3	B1534053030-01	900x900	30	110 300,-	40 100,-
Bza/PR 100x100x3	B1534054030-01	1000x1000	30	118 300,-	48 200,-
Bza/PR 75x90x3	B1534101030-01	900x750	30	106 000,-	40 100,-
Bza/PR 80x90x3	B1534131030-01	900x800	30	108 400,-	40 200,-
Bza/PR 80x100x3	B1534132030-01	1000x800	30	113 400,-	40 100,-
Bza/PR 80x120x3	B1534134030-01	1200x800	30	127 000,-	48 100,-
Bza/PR 80x140x3	B1534136030-01	1400x800	30	138 700,-	77 200,-

AJÁNLT SZIFON

	Cikkszám	Bruttó ár Ft
Sanplast 661-A0040 átfolyós szifon (60mm), fehér	661-A0040	14 400,-
Sanplast 661-A0041 átfolyós szifon (60mm), króm	661-A0041	15 500,-

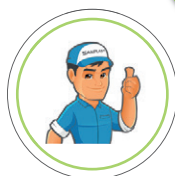

Nincs láb

Szifon: rendelhető!

Alapanyag Tartozék



ALAPANYAG
SZANITER
AKRIL



SZIFON
TARTOZÉK



SZINTEZŐ LÁB
TARTOZÉK

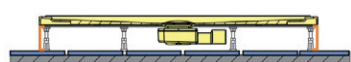
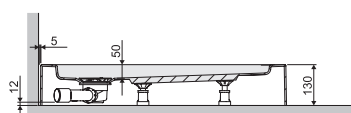
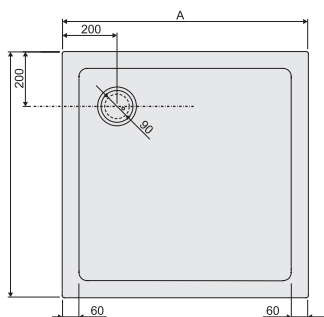

Bza/FREE előlappal egybeöntött zuhanytálca, lábón álló, padlóra helyezhető



Bza/FREE 90x90x5 bi zuhanytálca

Szögletes zuhanytálcák

Tartozék:

- szinthezhető láb
- lefolyó szifon fehér látható résszel

Beépítés: a burkolt padlóhoz rögzíteni.
A szifon a padlószint felett helyezkedik el.

Figyelem!

Beépítési segédlet a 160. oldalon!

Az előlappal egybeöntött zuhanytálca előnyei:

- alapanyag: szaniter akril
- alátámasztás: szintező lábszettel (tartozék)
- gyári fejlesztésű alacsony bűzelzárós szifon (tartozék)
- alacsony tálcamagasság: a burkolt padló szinttől mindössze 13 cm
- nem igényel utólagos burkolást
- könnyű szerelhetőség
- beépíthető egyaránt sarokba vagy falsíkra szerelhető („U”-alakú) zuhanykabinokhoz is

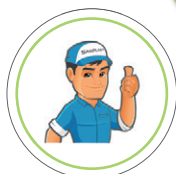

Bza/FREE 90x90x5 bi zuhanytálca

ZUHANYTÁLCA egybeöntött előlappal				SZÍN
Típus	Cikkszám	Méret Ax B	Mélység	fehér-bi (01) Bruttó ár Ft
Bza/FREE 80x80x5 STB	B1535052050-01	800x800	50	98 300,-
Bza/FREE 90x90x5 STB	B1535053050-01	900x900	50	104 200,-
Bza/FREE 100x100x5 STB	B1535054050-01	1000x1000	50	115 300,-



Szifon: tartozék!

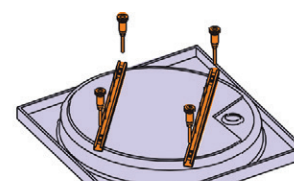

Ajándék tálca láb

B/FREE zuhanytálca

Lábon álló vagy padlóba süllyeszthető

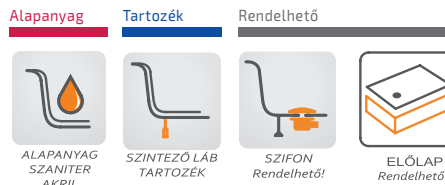

B/FREE 90x90x5 bi zuhanytálca, előlappal szerelve

B/FREE 5 cm és 9 cm mélységű négyszögletes tálca

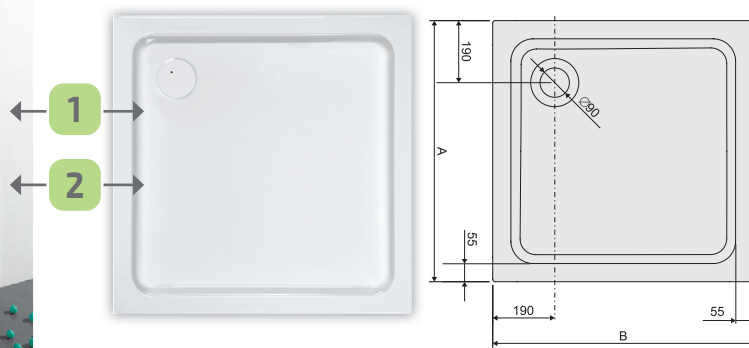

B/FREE 80x100x9 bi zuhanytálca, előlappal szerelve

B/FREE 5 cm és 9 cm mélységű téglalap alakú tálca sarok lefolyóval

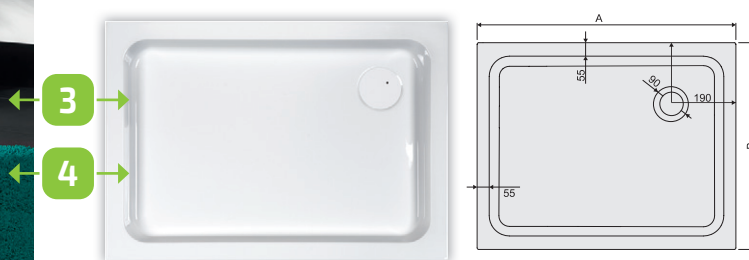

Tartozék:

- szintezhető láb

Rendelhető tartozék:

- zuhanytálca előlap
- leeresztő szifon, króm vagy fehér látható részzel

Figyelem!

Beépítési segédlet a 160. oldalon!

Ajánlott szifonok bővebben a 156. oldalon találhatóak.

Az 5 cm mély tálca magassága lábra szerelve 15,5 cm a padlótól!

A 9 cm mély tálca magassága lábra szerelve 20,5 cm a padlótól!

Előlap rendszer külön rendelhető, lásd a 127. oldalon!

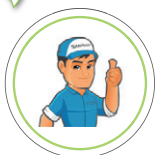
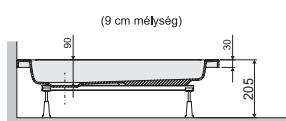
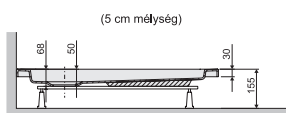

Ajándék tálca láb
STB-001
STB-002



Szifon: rendelhető!

ZUHANYTÁLCA - négyszögletes

Típus	Cikkszám	Méret AxB	Mélység	SZÍN	
				fehér-bi (01)	Bruttó ár Ft
B/FREE 80x80x5+STB 001	B1235052050-01	800x800	50		90 500,-
B/FREE 90x90x5+STB 001	B1235053050-01	900x900	50		92 700,-
B/FREE 100x100x5+STB 001	B1235054050-01	1000x1000	50		102 100,-
B/FREE 80x80x9+STB 001	B1235052090-01	800x800	90		88 900,-
B/FREE 90x90x9+STB 001	B1235053090-01	900x900	90		92 700,-
B/FREE 100x100x9+STB 002	B1235054090-01	1000x1000	90		102 100,-

ZUHANYTÁLCA - téglalap alakú

Típus	Cikkszám	Méret AxB	Mélység	SZÍN	
				fehér-bi (01)	Bruttó ár Ft
B/FREE 70x100x5+STB 001	B1235072050-01	1000x700	50		96 800,-
B/FREE 75x90x5+STB 001	B1235101050-01	900x750	50		96 800,-
B/FREE 80x90x5+STB 001	B1235131050-01	900x800	50		95 700,-
B/FREE 80x100x5+STB 001	B1235132050-01	1000x800	50		99 800,-
B/FREE 80x110x5+STB 001	B1235133050-01	1100x800	50		106 000,-
B/FREE 80x120x5+STB 001	B1235134050-01	1200x800	50		107 200,-
B/FREE 80x140x5+STB 001	B1235136050-01	1400x800	50		112 800,-
B/FREE 90x120x5+STB 002	B1235194050-01	1200x900	50		112 300,-
B/FREE 70x100x9+STB 001	B1235072090-01	1000x700	90		97 300,-
B/FREE 75x90x9+STB 001	B1235101090-01	900x750	90		97 300,-
B/FREE 80x90x9+STB 001	B1235131090-01	900x800	90		96 100,-
B/FREE 80x100x9+STB 001	B1235132090-01	1000x800	90		100 300,-
B/FREE 80x110x9+STB 001	B1235133090-01	1100x800	90		106 000,-
B/FREE 80x120x9+STB 001	B1235134090-01	1200x800	90		108 900,-
B/FREE 80x140x9+STB 001	B1235136090-01	1400x800	90		114 700,-
B/FREE 90x120x9+STB 002	B1235194090-01	1200x900	90		114 100,-

AJÁNLOTT SZIFON

	Cikkszám	Bruttó ár Ft
A49CR átfolyós szifon (80mm), króm	A49CR	7 300,-
Sanplast 661-A0040 átfolyós szifon (60mm), fehér	661-A0040	14 400,-
Sanplast 661-A0041 átfolyós szifon (60mm), króm	661-A0041	15 500,-

Alapanyag Tartozék Rendelhető



ALAPANYAG
SZANITER
AKRIL



SZINTEZŐ LÁB
TARTOZÉK



SZIFON
Rendelhető!



ELŐLAP
Rendelhető!

B/FREE extra lapos zuhanytálca

Lábon álló vagy padlóba süllyeszthető

Szögletes zuhanytálcák

B/FREE 2,5 cm mélységű négyzetes tálca

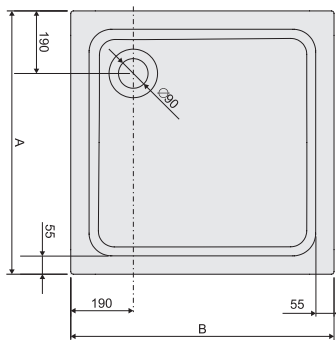

(2,5 cm mélység)

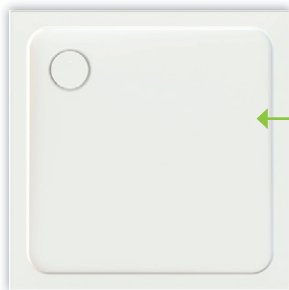
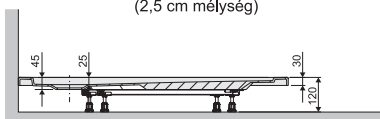

80x80
90x90
100x100



B/FREE 90x90x2,5 bi zuhanytálca, padlóba süllyesztve

B/FREE 2,5 cm mélységű téglalap alakú tálca, közép lefolyóval

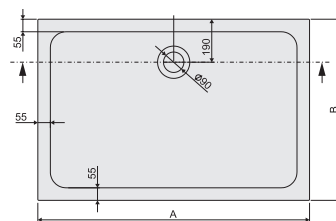

(2,5 cm mélység)

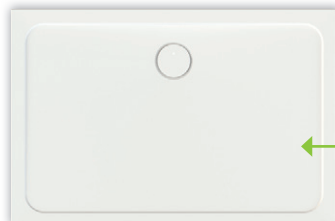
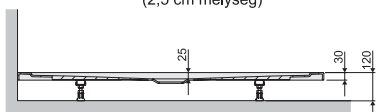

70x100 80x110
75x90 80x120
80x90 80x140
80x100 90x120



B/FREE 90x120x2,5 bi téglalap alakú zuhanytálca, padlóba süllyesztve

ZUHANYTÁLCA - négyzetes

Típus	Cikkszám	Méret AxB	Mélység	SZÍN	Bruttó ár Ft
B/FREE 80x80x2,5+STB 001	B1235052025-01	800x800	25	fehér-bi (01)	88 900,-
B/FREE 90x90x2,5+STB 001	B1235053025-01	900x900	25		92 700,-
B/FREE 100x100x2,5+STB 002	B1235054025-01	1000x1000	25		99 300,-

ZUHANYTÁLCA - téglalap alakú

Típus	Méret AxB	Méret AxB	Mélység	SZÍN	Bruttó ár Ft
B/FREE 70x100x2,5+STB 001	B1235072025-01	1000x700	25	fehér-bi (01)	97 300,-
B/FREE 75x90x2,5+STB 001	B1235101025-01	900x750	25		97 300,-
B/FREE 80x90x2,5+STB 001	B1235131025-01	900x800	25		96 100,-
B/FREE 80x100x2,5+STB 001	B1235132025-01	1000x800	25		99 800,-
B/FREE 80x110x2,5+STB 001	B1235133025-01	1100x800	25		106 000,-
B/FREE 80x120x2,5+STB 001	B1235134025-01	1200x800	25		108 900,-
B/FREE 80x140x2,5+STB 001	B1235136025-01	1400x800	25		114 700,-
B/FREE 90x120x2,5+STB 002	B1235194025-01	1200x900	25		114 100,-

AJÁNLOTT SZIFON

	Cikkszám	Bruttó ár Ft
Sanplast 661-A0040 átfolyós szifon (60mm), fehér	661-A0040	14 400,-
Sanplast 661-A0041 átfolyós szifon (60mm), króm	661-A0041	15 500,-

1

Tartozék:

- szintezhető láb

Rendelhető tartozék:

- zuhanytálca előlap

- leeresztő szifon, króm vagy fehér látható résszel

Figyelem!

Beépítési segédlet a 160. oldalon!

Ajánlott szifonok bővebben a 156. oldalon találhatóak.

A 2,5 cm mély tálca magassága lábra szerelve 12 cm a padlótól!

Előlap rendszer külön rendelhető, lásd a 127. oldalon!

2

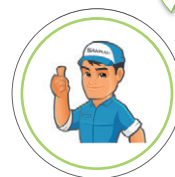

Szifon: rendelhető!

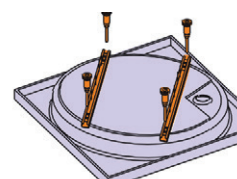

Ajándék tálca láb
STB-001
STB-002

B/SPACE extra lapos zuhanytálca sarok lefolyóval

Lábszerkezetre szerelhető vagy padlóba sülyeszthető

Alapanyag

Tartozék

Rendelhető



ALAPANYAG
SZANITER
AKRIL



SZIFON



VÁZSZERKEZET
Rendelhető!
STS



CSÚSZÁSGÁTLÓ
PRO SAFE



ELŐLAP
Rendelhető!

B/SPACE 3 cm mélységű tálca sarok lefolyóval

KIVITEL:
- lefolyó szifon a sarokban helyezkedik el



1

B/SPACE 90x90x3 bi zuhanytálca, padlóba sülyeszthve

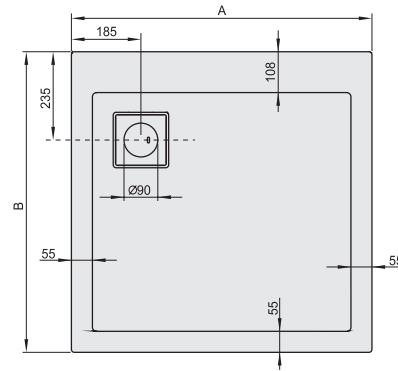

B/SPACE 3 cm mélységű téglalap alakú tálca sarok lefolyóval



2

B/SPACE 80x100x3 bi zuhanytálca, padlóba sülyeszthve

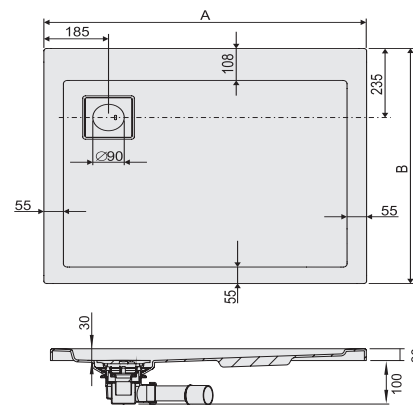

Tartozék:

- lefolyó szifon, (fehér tálcánál - fehér látható résszel)
- lefolyó szifon, (színes tálcánál - króm látható résszel)

Rendelhető tartozék:

- zuhanytálca előlap, kizárólag fehér színben
- alátámasztó, szintezhető vázszerkezet (STS)

Figyelem!

Beépítési segédlet a 160. oldalon!

Előlap rendszer külön rendelhető, lásd a 128. oldalon!

Alátámasztás (STS) vázszerkezet külön rendelhető.

Lábszerkezetek árai és bővebb leírás a 162. oldalon található!

A 3 cm mély tálca magassága STS-vázszerkezetre állítva, előlappal szerelve, 15,5 cm a padlótól!

PRO SAFE SYSTEM:

Csúszásmentes felület a felső kategóriás akril és öntöttmárvány zuhanytálcákra rendelhető felár ellenében (opcionálisan). A SANPLAST csúszásgátlós felület előnye, hogy a zuhanytálca teljes felületét beborítja, nem csak a középső részét, ezáltal a tálcába való belépést és csúszós (nedves) lábbal való kilépést is biztonságosan elősegíti. A zuhanytálca ára nem tartalmazza a felületi bevonat árát.

Az -xx helyére a kiválasztott zuhanytálca színkódját kell feltüntetni. Példa: B010205201-xx → B010205201-01 (01= fehér-bi)

1

ZUHANYTÁLCA - négyszögletes				SZÍN		Pro Safe felár
Típus	Cikkszám	Méret AxB	Mélység	fehér-bi (01)	matt grafit-gr (26)	
B/SPACE 80x80x3	B1236052030-xx	800x800	30	147 000,-	182 700,-	39 300,-
B/SPACE 90x90x3	B1236053030-xx	900x900	30	153 600,-	191 200,-	39 400,-
B/SPACE 100x100x3	B1236054030-xx	1000x1000	30	161 500,-	200 900,-	47 200,-

Az -xx helyére a kiválasztott zuhanytálca színkódját kell feltüntetni. Példa: B010205201-xx → B010205201-01 (01= fehér-bi)

2

ZUHANYTÁLCA - téglalap alakú				SZÍN		Pro Safe felár
Típus	Cikkszám	Méret AxB	Mélység	fehér-bi (01)	matt grafit-gr (26)	
B/SPACE 70x90x3	B1236071030-xx	900x700	30	146 400,-	182 100,-	39 300,-
B/SPACE 70x100x3	B1236072030-xx	1000x700	30	156 700,-	194 800,-	39 300,-
B/SPACE 75x90x3	B1236101030-xx	900x750	30	138 500,-	171 800,-	39 400,-
B/SPACE 80x90x3	B1236131030-xx	900x800	30	145 800,-	180 900,-	39 300,-
B/SPACE 80x100x3	B1236132030-xx	1000x800	30	154 800,-	192 400,-	39 400,-
B/SPACE 90x100x3	B1236192030-xx	1000x900	30	155 500,-	193 000,-	47 200,-

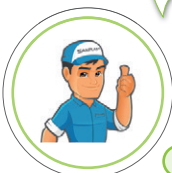

Szifon: tartozék!



VÁZSZERKEZET
STS

Külön rendelhető
lásd 162. oldalon

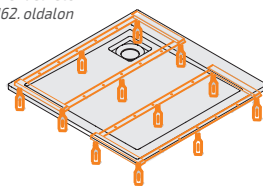

2 színben elérhető!

matt grafit (26)

fehér (01)

Alapanyag

Tartozék

Rendelhető



ALAPANYAG
SZANITER
AKRIL



SZIFON



VÁZSZERKEZET
Rendelhető!
STS



CSÚSZÁSGÁTLÓ
PRO SAFE



ELŐLAP
Rendelhető!

B/SPACE extra lapos zuhanytálca közép lefolyóval

Lábszerkezetre szerelhető vagy padlóba süllyeszthető

Szögletes zuhanytálcák



KIVITEL:
- téglalap alakú forma
- lefolyó szifon közepén helyezkedik el

B/SPACE 90x180x3 bi zuhanytálca padlóba süllyesztve

B/SPACE 3 cm mélységű téglalap alakú tálca közép lefolyóval

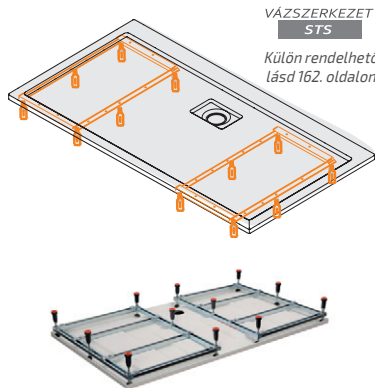
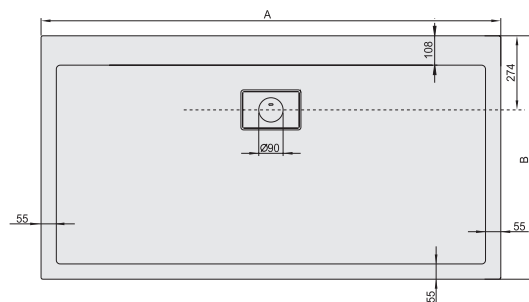

VÁZSZERKEZET
STS
Külön rendelhető
lásd 162. oldalon

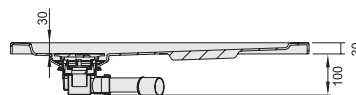

Szifon: tartozék!



Tartozék:

- lefolyó szifon, (fehér tálcánál - fehér látható résszel)
- lefolyó szifon, (színes tálcánál - króm látható résszel)

Rendelhető tartozék:

- zuhanytálca előlap, kizárólag fehér színben
- alátámasztó, szintezhető vázszerkezet (STS)

Figyelem!

Beépítési segédlet a 160. oldalon!

A 3 cm mély tálca magassága STS-vázszerkezetre állítva, előlappal szerelve, 15,5 cm a padlótól!

Előlap rendszer külön rendelhető, lásd a 128. oldalon!

PRO SAFE SYSTEM:

Csúszásmentes felület a felső kategóriás akril és öntöttmárvány zuhanytálcákra rendelhető felár ellenében (opcionálisan). A SANPLAST csúszásgátlós felület előnye, hogy a zuhanytálca teljes felületét beborítja, nem csak a középső részét, ezáltal a tálcába való belépést és csúszós (nedves) lábbal való kilépést is biztonságosan elősegíti. A zuhanytálca ára nem tartalmazza a felületi bevonat árát.

2 színben elérhető!



matt grafit (26)

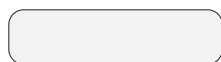

fehér (01)

Az -xx helyére a kiválasztott zuhanytálca színkódját kell feltüntetni. Példa: B010205201-xx → B010205201-01 (01= fehér-bi)

ZUHANYTÁLCA - téglalap alakú				SZÍN		Pro Safe felár
Típus	Cikkszám	Méret AxB	Mélység	fehér-bi (01)	matt grafit-gr (26)	
B/SPACE 70x120x3	B1236074030-xx	1200x700	30	157 900,-	196 000,-	47 200,-
B/SPACE 80x120x3	B1236134030-xx	1200x800	30	154 800,-	192 400,-	47 300,-
B/SPACE 80x140x3	B1236136030-xx	1400x800	30	170 000,-	211 200,-	75 700,-
B/SPACE 80x150x3	B1236137030-xx	1500x800	30	182 100,-	226 300,-	75 700,-
B/SPACE 80x160x3	B1236138030-xx	1600x800	30	191 800,-	238 400,-	75 700,-
B/SPACE 80x170x3	B1236139030-xx	1700x800	30	201 500,-	250 500,-	75 700,-
B/SPACE 80x180x3	B1236140030-xx	1800x800	30	213 600,-	265 700,-	75 700,-
B/SPACE 90x110x3	B1236193030-xx	1100x900	30	159 100,-	197 800,-	47 200,-
B/SPACE 90x120x3	B1236194030-xx	1200x900	30	166 400,-	206 900,-	75 600,-
B/SPACE 90x130x3	B1236195030-xx	1300x900	30	174 200,-	216 600,-	75 700,-
B/SPACE 90x140x3	B1236196030-xx	1400x900	30	183 300,-	228 100,-	75 700,-
B/SPACE 90x150x3	B1236198030-xx	1500x900	30	194 800,-	242 700,-	75 700,-
B/SPACE 90x160x3	B1236200030-xx	1600x900	30	202 700,-	252 300,-	75 700,-
B/SPACE 90x170x3	B1236202030-xx	1700x900	30	216 000,-	268 700,-	75 700,-
B/SPACE 90x180x3	B1236204030-xx	1800x900	30	231 800,-	288 700,-	75 700,-

B-M/SPACE extra lapos öntött műmárvány zuhanytálca

Lábszerkezetre szerelhető, padlóra ültethető vagy padlószintbe süllyeszthető

Alapanyag



ALAPANYAG ÖNTÖTT MÁRVÁNY

Tartozék



SZIFON

Rendelhető



VÁZSZERKEZET Rendelhető! STS



CSÚSZÁSGÁTÓ PRO SAFE



ELŐLAP Rendelhető!

Figyelem



SÜLLYESZTVE AKADÁLY MENTESEN HASZNÁLHATÓ



KIVITEL:
- négyzetes forma: sarok lefolyó

B-M/SPACE 90x90x1,5 bi zuhanytálca

1

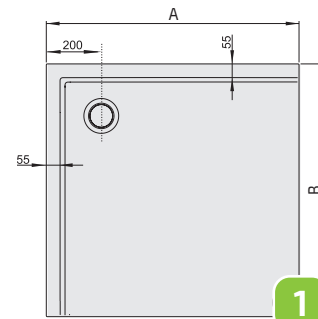

1



PRO SAFE

KIVITEL:
- téglalap alakú forma: közép lefolyó

B-M/SPACE 90x160x1,5 bi zuhanytálca

2

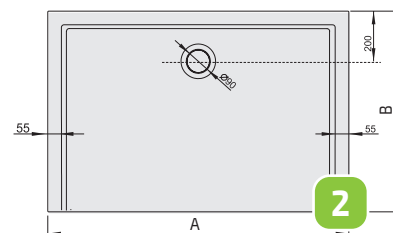
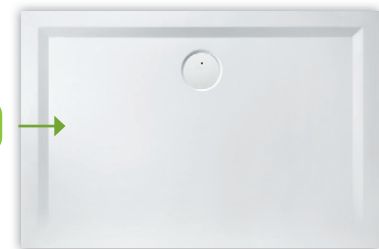

2



padlóval egy síkban történő süllyesztés

Tartozék:

- lefolyó szifon, (fehér tálcánál - fehér látható résszel)
- lefolyó szifon, (színes tálcánál - króm látható résszel)

Rendelhető tartozék:

- zuhanytálca előlap, kizárólag fehér színben
- alátámasztó, színtezhető vázszerkezet (STS)

Figyelem!

Beépítési segédlet a 161. oldalon!

Előlap rendszer külön rendelhető, lásd a 129. oldalon!

PRO SAFE SYSTEM:

Csúszásmentes felület a felső kategóriás akril és öntöttmárvány zuhanytálcákra rendelhető felár ellenében (opcionálisan). A SANPLAST csúszásgátlós felület előnye, hogy a zuhanytálca teljes felületét beborítja, nem csak a középső részét, ezáltal a tálcába való belépést és csúszós (nedves) lábbal való kilépést is biztonságosan elősegíti.

A zuhanytálca ára nem tartalmazza a felületi bevonat árát.

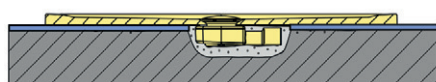

Az -xx helyére a kiválasztott zuhanytálca színekódját kell feltüntetni. Példa: B010205201-xx → B010205201-01 (01= fehér-bi)

				SZÍN		Pro Safe felár
				világos szürke- j-s (55)	kőszürke- s-k (52)	
				fehér-bi (01)	palaszürke- s-y (51)	
1 ZUHANYTÁLCA - négyszögletes				Bruttó ár Ft	Bruttó ár Ft	Bruttó ár Ft
Típus	Cikkszám	Méret AxB	Mélység			
B-M/SPACE 80x80x1,5	B1637052015-xx	800x800	15	146 400,-	182 100,-	39 300,-
B-M/SPACE 90x90x1,5	B1637053015-xx	900x900	15	157 900,-	196 000,-	39 300,-
B-M/SPACE 100x100x1,5	B1637054015-xx	1000x1000	15	170 600,-	212 400,-	47 200,-

4 színben elérhető!



Az -xx helyére a kiválasztott zuhanytálca színekódját kell feltüntetni. Példa: B010205201-xx → B010205201-01 (01= fehér-bi)

				SZÍN		Pro Safe felár
				világos szürke- j-s (55)	kőszürke- s-k (52)	
				fehér-bi (01)	palaszürke- s-y (51)	
2 ZUHANYTÁLCA - téglalap alakú				Bruttó ár Ft	Bruttó ár Ft	Bruttó ár Ft
Típus	Cikkszám	Méret AxB	Mélység			
B-M/SPACE 70x80x1,5	B1637070015-xx	800x700	15	149 400,-	185 700,-	39 400,-
B-M/SPACE 70x90x1,5	B1637071015-xx	900x700	15	136 100,-	168 800,-	39 300,-
B-M/SPACE 70x100x1,5	B1637072015-xx	1000x700	15	144 600,-	179 700,-	39 300,-
B-M/SPACE 70x110x1,5	B1637073015-xx	1100x700	15	158 500,-	197 200,-	39 300,-
B-M/SPACE 70x120x1,5	B1637074015-xx	1200x700	15	153 600,-	191 200,-	47 300,-
B-M/SPACE 70x130x1,5	B1637075015-xx	1300x700	15	167 000,-	207 500,-	47 200,-
B-M/SPACE 70x140x1,5	B1637076015-xx	1400x700	15	168 200,-	209 300,-	47 200,-
B-M/SPACE 70x150x1,5	B1637077015-xx	1500x700	15	178 500,-	222 100,-	47 200,-
B-M/SPACE 70x160x1,5	B1637078015-xx	1600x700	15	220 900,-	274 800,-	75 700,-
B-M/SPACE 70x170x1,5	B1637079015-xx	1700x700	15	237 800,-	295 900,-	75 700,-
B-M/SPACE 70x180x1,5	B1637080015-xx	1800x700	15	264 500,-	329 300,-	75 700,-
B-M/SPACE 75x80x1,5	B1637100015-xx	800x750	15	156 100,-	194 200,-	39 300,-
B-M/SPACE 75x90x1,5	B1637101015-xx	900x750	15	162 700,-	202 100,-	39 400,-
B-M/SPACE 75x100x1,5	B1637103015-xx	1000x750	15	170 000,-	211 200,-	39 300,-
B-M/SPACE 75x110x1,5	B1637104015-xx	1100x750	15	176 600,-	219 600,-	47 300,-
B-M/SPACE 75x120x1,5	B1637105015-xx	1200x750	15	183 300,-	228 100,-	47 200,-
B-M/SPACE 75x130x1,5	B1637106015-xx	1300x750	15	190 000,-	236 600,-	47 200,-
B-M/SPACE 75x140x1,5	B1637107015-xx	1400x750	15	196 600,-	244 500,-	47 300,-
B-M/SPACE 75x150x1,5	B1637108015-xx	1500x750	15	203 300,-	252 900,-	75 700,-
B-M/SPACE 75x160x1,5	B1637109015-xx	1600x750	15	210 000,-	261 400,-	75 700,-
B-M/SPACE 75x170x1,5	B1637110015-xx	1700x750	15	217 200,-	270 500,-	75 700,-
B-M/SPACE 75x180x1,5	B1637111015-xx	1800x750	15	224 500,-	279 600,-	75 700,-
B-M/SPACE 80x90x1,5	B1637131015-xx	900x800	15	170 000,-	211 200,-	39 300,-
B-M/SPACE 80x100x1,5	B1637132015-xx	1000x800	15	151 800,-	188 800,-	39 400,-
B-M/SPACE 80x110x1,5	B1637133015-xx	1100x800	15	186 900,-	232 400,-	47 300,-
B-M/SPACE 80x120x1,5	B1637134015-xx	1200x800	15	172 400,-	214 200,-	47 200,-
B-M/SPACE 80x130x1,5	B1637135015-xx	1300x800	15	193 600,-	240 800,-	47 200,-
B-M/SPACE 80x140x1,5	B1637136015-xx	1400x800	15	195 400,-	243 300,-	75 700,-
B-M/SPACE 80x150x1,5	B1637137015-xx	1500x800	15	205 700,-	256 000,-	75 700,-
B-M/SPACE 80x160x1,5	B1637138015-xx	1600x800	15	210 000,-	261 400,-	75 700,-
B-M/SPACE 80x170x1,5	B1637139015-xx	1700x800	15	223 900,-	279 000,-	75 700,-
B-M/SPACE 80x180x1,5	B1637140015-xx	1800x800	15	231 800,-	288 700,-	75 700,-
B-M/SPACE 80x190x1,5	B1637141015-xx	1900x800	15	274 800,-	342 600,-	75 600,-
B-M/SPACE 80x200x1,5	B1637142015-xx	2000x800	15	299 600,-	373 500,-	75 700,-
B-M/SPACE 90x100x1,5	B1637192015-xx	1000x900	15	158 500,-	197 200,-	47 200,-
B-M/SPACE 90x110x1,5	B1637193015-xx	1100x900	15	168 200,-	209 300,-	47 200,-
B-M/SPACE 90x120x1,5	B1637194015-xx	1200x900	15	186 300,-	231 800,-	75 700,-
B-M/SPACE 90x130x1,5	B1637195015-xx	1300x900	15	195 400,-	243 300,-	75 700,-
B-M/SPACE 90x140x1,5	B1637196015-xx	1400x900	15	214 800,-	267 500,-	75 700,-
B-M/SPACE 90x150x1,5	B1637198015-xx	1500x900	15	228 700,-	285 000,-	75 700,-
B-M/SPACE 90x160x1,5	B1637200015-xx	1600x900	15	228 700,-	285 000,-	75 700,-
B-M/SPACE 90x170x1,5	B1637202015-xx	1700x900	15	241 400,-	300 800,-	75 700,-
B-M/SPACE 90x180x1,5	B1637204015-xx	1800x900	15	284 400,-	354 700,-	75 700,-
B-M/SPACE 90x190x1,5	B1637206015-xx	1900x900	15	326 200,-	406 800,-	75 700,-
B-M/SPACE 90x200x1,5	B1637208015-xx	2000x900	15	375 900,-	468 500,-	75 700,-
B-M/SPACE 100x110x1,5	B1637234015-xx	1100x1000	15	185 700,-	231 100,-	75 700,-
B-M/SPACE 100x120x1,5	B1637235015-xx	1200x1000	15	200 900,-	249 900,-	75 700,-
B-M/SPACE 100x130x1,5	B1637236015-xx	1300x1000	15	256 000,-	319 000,-	75 700,-
B-M/SPACE 100x140x1,5	B1637237015-xx	1400x1000	15	271 700,-	338 300,-	75 700,-
B-M/SPACE 100x150x1,5	B1637239015-xx	1500x1000	15	286 300,-	356 500,-	75 700,-
B-M/SPACE 100x160x1,5	B1637241015-xx	1600x1000	15	303 800,-	378 900,-	75 700,-
B-M/SPACE 100x170x1,5	B1637243015-xx	1700x1000	15	318 400,-	397 100,-	75 700,-
B-M/SPACE 100x180x1,5	B1637245015-xx	1800x1000	15	349 800,-	436 400,-	75 700,-
B-M/SPACE 100x190x1,5	B1637247015-xx	1900x1000	15	396 500,-	494 600,-	75 700,-
B-M/SPACE 100x200x1,5	B1637249015-xx	2000x1000	15	441 300,-	550 300,-	75 700,-

4 színben elérhető!



fehér (01)



világos szürke (55)



kőszürke (52)



palaszürke (51)

VÁZSZERKEZET STS

Külön rendelhető
Lásd 163. oldalon

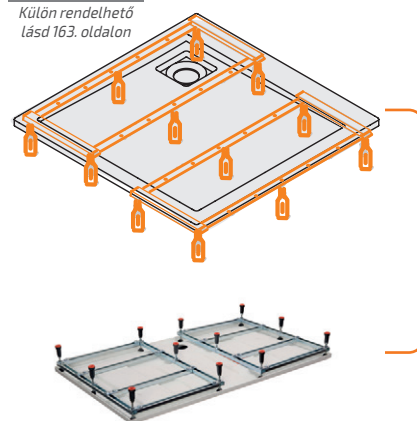

Figyelem!

Beépítési segédlet a 161. oldalon!

Alátámasztás (STS) vázszerkezet külön rendelhető. Lábszerkezetek árai és bővebb leírás a 163. oldalon található!

Az 1,5 cm mély tálca magassága STS-vázszerkezetre állítva, előlappal szerelve, 12cm a padlótól!

Az öntött márvány anyag keresztmetszete

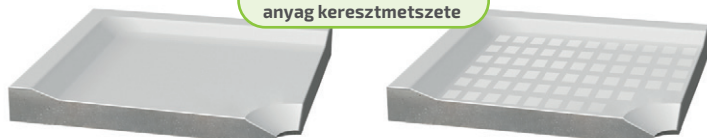

Sifon: tartozék!



B-M/SPACE-S extra lapos öntött műmárvány zuhanytálca

Lábszerkezetre szerelhető, padlóra ültethető vagy padlószintbe süllyeszthető

Alapanyag



ALAPANYAG ÖNTÖTT MÁRVÁNY

Tartozék



SZIFON

Rendelhető



VÁZSZERKEZET Rendelhető! STS



CSÚSZÁSGÁTÓ PRO SAFE



ELŐLAP Rendelhető!

Figyelem



SÜLLYESZTVE AKADÁLY MENTESEN HASZNÁLHATÓ



B-M/SPACE-S 90x160x1,5 bi zuhanytálca

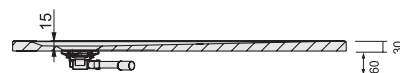
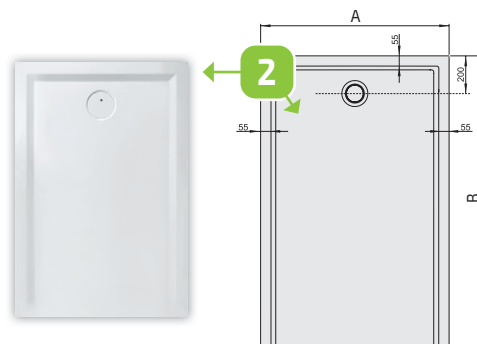
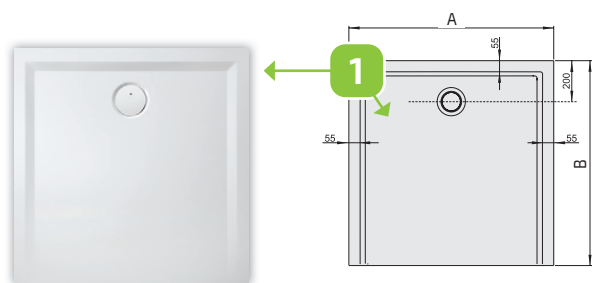

padlóval egy síkban történő süllyesztés

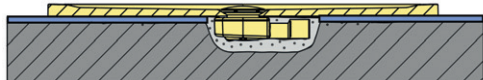

Tartozék:

- lefolyó szifon, (fehér tálcánál - fehér látható résszel)
- lefolyó szifon, (színes tálcánál - króm látható résszel)

Rendelhető tartozék:

- zuhanytálca előlap, kizárólag fehér színben
- alátámasztó, szintezhető vázszerkezet (STS)

Figyelem!

Beépítési segédlet a 161. oldalon!

Előlap rendszer külön rendelhető, lásd a 129. oldalon!

PRO SAFE SYSTEM:

Csúszásmentes felület a felső kategóriás akril és öntöttmárvány zuhanytálcákra rendelhető felár ellenében (opcionálisan). A SANPLAST csúszásmentes felület előnye, hogy a zuhanytálca teljes felületét beborítja, nem csak a középső részét, ezáltal a tálcába való belépést és csúszós (nedves) lábbal való kilépést is biztonságosan elősegíti. A zuhanytálca ára nem tartalmazza a felületi bevonat árát.



Az -xx helyére a kiválasztott zuhanytálca színkódját kell feltüntetni. Példa: B010205201-xx → B010205201-01 (01= fehér-bi)

1 ZUHANYTÁLCA - négyszögletes				SZÍN		Pro Safe felár
Típus	Cikkszám	Méret AxB	Mélység	fehér-bi (01)	világos szürke-j (55) kőszürke-sk (52) palaszürke-sy (51)	
B-M/SPACE-S 70x70x1,5	B1638050015-xx	700x700	15	141 300,-	176 600,-	39 200,-
B-M/SPACE-S 75x75x1,5	B1638051015-xx	750x750	15	148 600,-	185 700,-	39 100,-
B-M/SPACE-S 80x80x1,5	B1638052015-xx	800x800	15	145 600,-	182 100,-	39 100,-
B-M/SPACE-S 90x90x1,5	B1638053015-xx	900x900	15	157 000,-	194 900,-	39 100,-
B-M/SPACE-S 100x100x1,5	B1638054015-xx	1000x1000	15	169 600,-	212 400,-	47 000,-
B-M/SPACE-S 110x110x1,5	B1638055015-xx	1100x1100	15	189 500,-	237 200,-	75 300,-
B-M/SPACE-S 120x120x1,5	B1638056015-xx	1200x1200	15	223 800,-	280 200,-	75 300,-
B-M/SPACE-S 130x130x1,5	B1638057015-xx	1300x1300	15	275 000,-	344 400,-	75 300,-
B-M/SPACE-S 140x140x1,5	B1638059015-xx	1400x1400	15	291 900,-	365 600,-	75 200,-

Az -xx helyére a kiválasztott zuhanytálca színkódját kell feltüntetni. Példa: B010205201-xx → B010205201-01 (01= fehér-bi)

2 ZUHANYTÁLCA - téglalap alakú				SZÍN		Pro Safe felár
Típus	Cikkszám	Méret AxB	Mélység	fehér-bi (01)	világos szürke-j (55) kőszürke-sk (52) palaszürke-sy (51)	
B-M/SPACE-S 70x80x1,5	B1638070015-xx	700x800	15	148 600,-	185 700,-	39 100,-
B-M/SPACE-S 70x90x1,5	B1638071015-xx	700x900	15	135 300,-	168 800,-	39 200,-
B-M/SPACE-S 70x100x1,5	B1638072015-xx	700x1000	15	143 800,-	179 700,-	39 100,-
B-M/SPACE-S 70x110x1,5	B1638073015-xx	700x1100	15	157 600,-	197 200,-	39 100,-
B-M/SPACE-S 70x120x1,5	B1638074015-xx	700x1200	15	152 800,-	191 200,-	46 900,-
B-M/SPACE-S 70x130x1,5	B1638075015-xx	700x1300	15	166 000,-	207 500,-	47 000,-
B-M/SPACE-S 70x140x1,5	B1638076015-xx	700x1400	15	167 200,-	209 300,-	47 000,-
B-M/SPACE-S 70x150x1,5	B1638077015-xx	700x1500	15	177 500,-	222 100,-	46 900,-
B-M/SPACE-S 70x160x1,5	B1638078015-xx	700x1600	15	219 600,-	274 800,-	75 300,-
B-M/SPACE-S 70x170x1,5	B1638079015-xx	700x1700	15	236 500,-	295 900,-	75 200,-
B-M/SPACE-S 70x180x1,5	B1638080015-xx	700x1800	15	263 000,-	329 300,-	75 200,-
B-M/SPACE-S 75x80x1,5	B1638100015-xx	750x800	15	155 200,-	194 200,-	39 100,-
B-M/SPACE-S 75x90x1,5	B1638101015-xx	750x900	15	161 800,-	202 100,-	39 200,-
B-M/SPACE-S 75x100x1,5	B1638103015-xx	750x1000	15	169 000,-	211 200,-	39 200,-
B-M/SPACE-S 75x110x1,5	B1638104015-xx	750x1100	15	175 700,-	219 600,-	46 900,-
B-M/SPACE-S 75x120x1,5	B1638105015-xx	750x1200	15	182 300,-	228 100,-	47 000,-
B-M/SPACE-S 75x130x1,5	B1638106015-xx	750x1300	15	188 900,-	236 600,-	47 000,-
B-M/SPACE-S 75x140x1,5	B1638107015-xx	750x1400	15	195 500,-	244 500,-	47 000,-
B-M/SPACE-S 75x150x1,5	B1638108015-xx	750x1500	15	202 200,-	252 900,-	75 200,-
B-M/SPACE-S 75x160x1,5	B1638109015-xx	750x1600	15	208 800,-	261 400,-	75 200,-
B-M/SPACE-S 75x170x1,5	B1638110015-xx	750x1700	15	216 000,-	270 500,-	75 300,-
B-M/SPACE-S 75x180x1,5	B1638111015-xx	750x1800	15	223 200,-	279 600,-	75 300,-
B-M/SPACE-S 80x90x1,5	B1638131015-xx	800x900	15	169 000,-	211 200,-	39 200,-
B-M/SPACE-S 80x100x1,5	B1638132015-xx	800x1000	15	151 000,-	188 800,-	39 100,-
B-M/SPACE-S 80x110x1,5	B1638133015-xx	800x1100	15	185 900,-	232 400,-	47 000,-
B-M/SPACE-S 80x120x1,5	B1638134015-xx	800x1200	15	171 400,-	214 200,-	47 000,-
B-M/SPACE-S 80x130x1,5	B1638135015-xx	800x1300	15	192 500,-	240 800,-	47 000,-
B-M/SPACE-S 80x140x1,5	B1638136015-xx	800x1400	15	194 300,-	243 300,-	75 300,-
B-M/SPACE-S 80x150x1,5	B1638137015-xx	800x1500	15	204 600,-	256 000,-	75 200,-
B-M/SPACE-S 80x160x1,5	B1638138015-xx	800x1600	15	208 800,-	261 400,-	75 200,-
B-M/SPACE-S 80x170x1,5	B1638139015-xx	800x1700	15	222 600,-	279 000,-	75 300,-
B-M/SPACE-S 80x180x1,5	B1638140015-xx	800x1800	15	231 800,-	288 700,-	75 700,-
B-M/SPACE-S 90x100x1,5	B1638192015-xx	900x1000	15	158 500,-	197 200,-	47 200,-
B-M/SPACE-S 90x110x1,5	B1638193015-xx	900x1100	15	168 200,-	209 300,-	47 200,-
B-M/SPACE-S 90x120x1,5	B1638194015-xx	900x1200	15	186 300,-	231 800,-	75 700,-
B-M/SPACE-S 90x130x1,5	B1638195015-xx	900x1300	15	195 400,-	243 300,-	75 700,-
B-M/SPACE-S 90x140x1,5	B1638196015-xx	900x1400	15	214 800,-	267 500,-	75 700,-
B-M/SPACE-S 90x150x1,5	B1638198015-xx	900x1500	15	228 700,-	285 000,-	75 700,-
B-M/SPACE-S 90x160x1,5	B1638200015-xx	900x1600	15	228 700,-	285 000,-	75 700,-
B-M/SPACE-S 90x170x1,5	B1638202015-xx	900x1700	15	241 400,-	300 800,-	75 700,-
B-M/SPACE-S 90x180x1,5	B1638204015-xx	900x1800	15	284 400,-	354 700,-	75 700,-
B-M/SPACE-S 100x110x1,5	B1638234015-xx	1000x1100	15	185 700,-	231 100,-	75 700,-
B-M/SPACE-S 100x120x1,5	B1638235015-xx	1000x1200	15	200 900,-	249 900,-	75 700,-
B-M/SPACE-S 100x130x1,5	B1638236015-xx	1000x1300	15	256 000,-	319 000,-	75 700,-
B-M/SPACE-S 100x140x1,5	B1638237015-xx	1000x1400	15	271 700,-	338 300,-	75 700,-
B-M/SPACE-S 100x150x1,5	B1638239015-xx	1000x1500	15	286 300,-	356 500,-	75 700,-
B-M/SPACE-S 100x160x1,5	B1638241015-xx	1000x1600	15	303 800,-	378 900,-	75 700,-
B-M/SPACE-S 100x170x1,5	B1638243015-xx	1000x1700	15	318 400,-	397 100,-	75 700,-
B-M/SPACE-S 100x180x1,5	B1638245015-xx	1000x1800	15	349 800,-	436 400,-	75 700,-

4 színben elérhető!



4 színben elérhető!



fehér (01)



világos szürke (55)



kőszürke (52)



palaszürke (51)

VÁZSZERKEZET STS

Külön rendelhető
lásd 163. oldalon

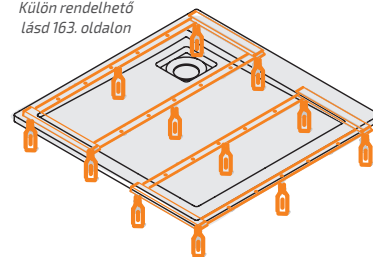

Figyelem!

Beépítési segédlet a 161. oldalon!

Alátámasztás (STS) vázszerkezet külön rendelhető. Lászerkezetek árai és bővebb leírás a 163. oldalon található!

Az 1,5 cm mély tálca magassága STS-vázszerkezetre állítva, előlappal szerelve, 12cm a padlótól!

Az öntött márvány anyag keresztmetszete







Szifon: tartozék!



B-M/OPEN extra lapos öntött műmárvány zuhanytálca

Lábszerkezetre szerelhető, padlóra ültethető vagy padlószintbe süllyeszthető

Alapanyag	Tartozék	Rendelhető	Figyelem
 ALAPANYAG ÖNTÖTT MÁRVÁNY	 SZIFON	 VÁZSZERKEZET Rendelhető: STS	 CSÚSZÁSGÁTÓ PRO SAFE
		 ELŐLAP Rendelhető!	 SÜLLYESZTVE AKADÁLY MENTESEN HASZNÁLHATÓ



B-M/OPEN 90x120x1,5 bi zuhanytálca

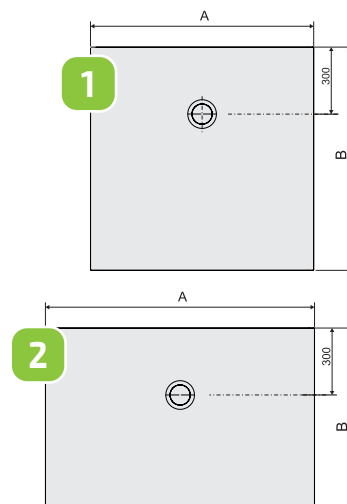

padlóval egy síkban történő süllyesztés

Tartozék:

- lefolyó szifon, (fehér tálcánál - fehér látható résszel)
- lefolyó szifon, (színes tálcánál - króm látható résszel)

Rendelhető tartozék:

- zuhanytálca előlap, kizárólag fehér színben
- alátámasztó, szintezhető vázszerkezet (STS)

Figyelem!

Beépítési segédlet a 161. oldalon!

Előlap rendszer külön rendelhető, lásd a 129. oldalon!

PRO SAFE SYSTEM:

Csúszásmentes felület a felső kategóriás akril és öntöttmárvány zuhanytálcákra rendelhető felár (opcionálisan). A SANPLAST csúszásgátlós felület előnye, hogy a zuhanytálca teljes felületét beborítja, nem csak a középső részét, ezáltal a tálcába való belépést és csúszós (nedves) lábbal való kilépést is biztonságosan elősegíti. A zuhanytálca ára nem tartalmazza a felületi bevonat árát.



Az -xx helyére a kiválasztott zuhanytálca színkódját kell feltüntetni. Példa: B010205201-xx → B010205201-01 (01= fehér-bi)

1 ZUHANYTÁLCA - négyszögletes				SZÍN		Pro Safe felár
Típus	Cikkszám	Méret AxB	Mélység	Bruttó ár Ft	Bruttó ár Ft	
B-M/OPEN 80x80x1,5	B1639052015-xx	800x800	15	135 500,-	168 200,-	39 300,-
B-M/OPEN 90x90x1,5	B1639053015-xx	900x900	15	145 200,-	180 300,-	39 300,-
B-M/OPEN 100x100x1,5	B1639054015-xx	1000x1000	15	157 900,-	196 000,-	47 200,-
B-M/OPEN 120x120x1,5	B1639056015-xx	1200x1200	15	207 500,-	258 400,-	75 700,-

4 színben elérhető!



Az -xx helyére a kiválasztott zuhanytálca színkódját kell feltüntetni. Példa: B010205201-xx → B010205201-01 (01= fehér-bi)

2 ZUHANYTÁLCA - téglalap alakú				SZÍN		Pro Safe felár
Típus	Cikkszám	Méret AxB	Mélység	Bruttó ár Ft	Bruttó ár Ft	
B-M/OPEN 70x80x1,5	B1639070015-xx	800x700	15	137 300,-	170 600,-	39 300,-
B-M/OPEN 70x90x1,5	B1639071015-xx	900x700	15	125 800,-	156 100,-	39 300,-
B-M/OPEN 70x100x1,5	B1639072015-xx	1000x700	15	132 400,-	164 500,-	39 400,-
B-M/OPEN 70x110x1,5	B1639073015-xx	1100x700	15	145 200,-	180 300,-	39 300,-
B-M/OPEN 70x120x1,5	B1639074015-xx	1200x700	15	142 700,-	177 300,-	47 300,-
B-M/OPEN 70x130x1,5	B1639075015-xx	1300x700	15	160 300,-	199 100,-	47 200,-
B-M/OPEN 70x140x1,5	B1639076015-xx	1400x700	15	156 100,-	194 200,-	47 200,-
B-M/OPEN 70x150x1,5	B1639077015-xx	1500x700	15	205 700,-	256 000,-	47 200,-
B-M/OPEN 70x160x1,5	B1639078015-xx	1600x700	15	215 400,-	268 100,-	75 700,-
B-M/OPEN 70x170x1,5	B1639079015-xx	1700x700	15	226 300,-	282 000,-	75 700,-
B-M/OPEN 70x180x1,5	B1639080015-xx	1800x700	15	237 200,-	295 300,-	75 700,-
B-M/OPEN 75x80x1,5	B1639100015-xx	800x750	15	162 700,-	202 100,-	39 400,-
B-M/OPEN 75x90x1,5	B1639101015-xx	900x750	15	161 500,-	200 900,-	39 400,-
B-M/OPEN 75x100x1,5	B1639103015-xx	1000x750	15	168 200,-	209 300,-	39 300,-
B-M/OPEN 75x110x1,5	B1639104015-xx	1100x750	15	187 500,-	233 600,-	47 300,-
B-M/OPEN 75x120x1,5	B1639105015-xx	1200x750	15	181 500,-	225 700,-	47 200,-
B-M/OPEN 75x130x1,5	B1639106015-xx	1300x750	15	200 300,-	249 300,-	47 200,-
B-M/OPEN 75x140x1,5	B1639107015-xx	1400x750	15	195 400,-	243 300,-	47 300,-
B-M/OPEN 75x150x1,5	B1639108015-xx	1500x750	15	215 400,-	268 100,-	75 700,-
B-M/OPEN 75x160x1,5	B1639109015-xx	1600x750	15	221 500,-	276 000,-	75 700,-
B-M/OPEN 75x170x1,5	B1639110015-xx	1700x750	15	228 100,-	283 800,-	75 700,-
B-M/OPEN 75x180x1,5	B1639111015-xx	1800x750	15	236 600,-	294 700,-	75 700,-
B-M/OPEN 80x90x1,5	B1639131015-xx	900x800	15	168 200,-	209 300,-	39 300,-
B-M/OPEN 80x100x1,5	B1639132015-xx	1000x800	15	140 300,-	174 200,-	39 400,-
B-M/OPEN 80x110x1,5	B1639133015-xx	1100x800	15	162 700,-	202 100,-	47 300,-
B-M/OPEN 80x120x1,5	B1639134015-xx	1200x800	15	159 100,-	197 800,-	47 200,-
B-M/OPEN 80x130x1,5	B1639135015-xx	1300x800	15	192 400,-	239 600,-	47 200,-
B-M/OPEN 80x140x1,5	B1639136015-xx	1400x800	15	179 700,-	223 300,-	75 700,-
B-M/OPEN 80x150x1,5	B1639137015-xx	1500x800	15	203 300,-	252 900,-	75 700,-
B-M/OPEN 80x160x1,5	B1639138015-xx	1600x800	15	193 600,-	240 800,-	75 700,-
B-M/OPEN 80x170x1,5	B1639139015-xx	1700x800	15	232 400,-	289 300,-	75 700,-
B-M/OPEN 80x180x1,5	B1639140015-xx	1800x800	15	223 900,-	279 000,-	75 700,-
B-M/OPEN 90x100x1,5	B1639192015-xx	1000x900	15	145 800,-	180 900,-	47 200,-
B-M/OPEN 90x110x1,5	B1639193015-xx	1100x900	15	160 900,-	200 300,-	47 200,-
B-M/OPEN 90x120x1,5	B1639194015-xx	1200x900	15	171 800,-	213 600,-	75 700,-
B-M/OPEN 90x130x1,5	B1639195015-xx	1300x900	15	186 300,-	231 800,-	75 700,-
B-M/OPEN 90x140x1,5	B1639196015-xx	1400x900	15	197 800,-	246 300,-	75 700,-
B-M/OPEN 90x150x1,5	B1639198015-xx	1500x900	15	226 900,-	282 600,-	75 700,-
B-M/OPEN 90x160x1,5	B1639200015-xx	1600x900	15	211 200,-	262 600,-	75 700,-
B-M/OPEN 90x180x1,5	B1639204015-xx	1800x900	15	273 500,-	340 800,-	75 700,-
B-M/OPEN 100x110x1,5	B1639234015-xx	1100x1000	15	184 500,-	229 300,-	75 700,-
B-M/OPEN 100x120x1,5	B1639235015-xx	1200x1000	15	186 300,-	231 800,-	75 700,-
B-M/OPEN 100x130x1,5	B1639236015-xx	1300x1000	15	272 300,-	339 500,-	75 700,-
B-M/OPEN 100x140x1,5	B1639237015-xx	1400x1000	15	269 300,-	335 300,-	75 700,-
B-M/OPEN 100x150x1,5	B1639239015-xx	1500x1000	15	302 600,-	377 100,-	75 700,-
B-M/OPEN 100x160x1,5	B1639241015-xx	1600x1000	15	317 700,-	395 900,-	75 700,-
B-M/OPEN 100x170x1,5	B1639243015-xx	1700x1000	15	331 700,-	413 400,-	75 700,-
B-M/OPEN 100x180x1,5	B1639245015-xx	1800x1000	15	346 800,-	432 200,-	75 700,-

4 színben elérhető!



fehér (01)



világos szürke (55)



kőszürke (52)



palaszürke (51)

VÁZSZERKEZET

STS

Külön rendelhető
lásd 163. oldalon

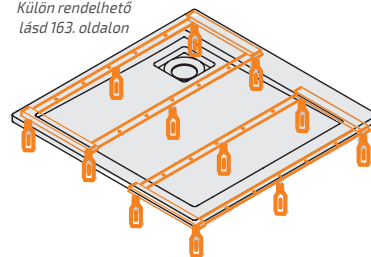

Figyelem!
Beépítési segédlet a 161. oldalon!

Alátámasztás (STS) vázszerkezet külön rendelhető.
Lábszerkezetek árai és bővebb leírás a 163. oldalon található!

Az 1,5 cm mély tálca magassága STS-vázszerkezetre állítva, előlappal szerelve, 12 cm a padlótól!

Az öntött márvány anyag keresztmetszete



Szifon: tartozék!



B-M/STRUCTURE öntött műmárvány extra lapos zuhanytálca

Padlóval egy síkba süllyeszthető vagy süllyesztés nélkül padlóra ültethető

Alapanyag

Tartozék

Figyelem



ALAPANYAG ÖNTÖTT MÁRVÁNY



SZIFON TARTOZÉK



STRUCTUR FELÜLET



MÉRETRE VÁGHATÓ



SÜLLYESZTVE AKADÁLYMENTESEN HASZNÁLHATÓ

CSÚSZÁSMENTES Strukturált felülettel!



B-M/STRUCTURE 90x140x1,5 cm zuhanytálca, padlószíkba süllyesztve

1

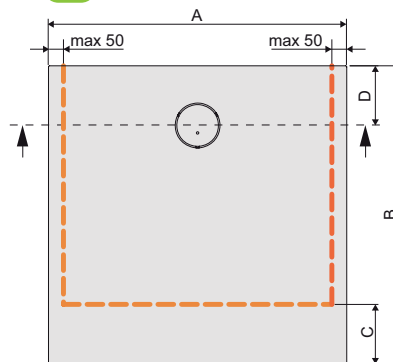

2

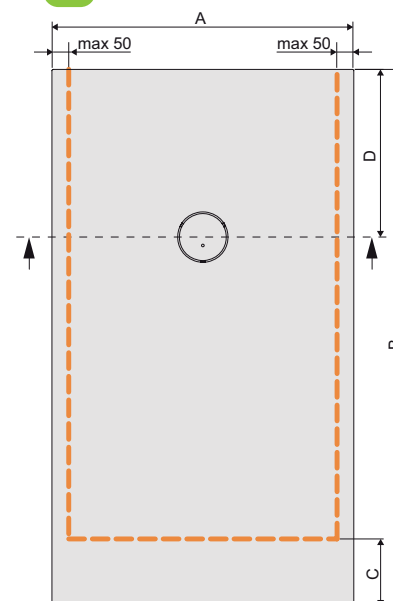

1



2

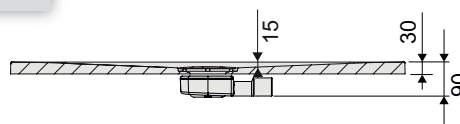

Méretre/alakra vágható

STRUCTUR FELÜLET:

Az egy speciális csúszásmentes felület, mely a tálca teljes felületét beborítja.

Tartozék:

– lefolyó szifon, (a szifon látható része megegyezik a tálca színével. Például szürke tálca esetén szürke a tető)

BEÉPÍTÉS:

A tálca beépíthető a padlóra ültetve, vagy a padló síkkal egy szintbe süllyesztve, ez által akár 100%-ban akadálymentes felületet tud képezni. A beépítési segédlet a 161. oldalon található!

MÉRETRE IGAZÍTÁS / VÁGÁS:

A Structur öntött márvány tálca vágható, amennyiben a beépítés helye ezt megkívánja. Vágás a szaggatott narancs színű vonalon kívül lehetséges! A vágás végezhető minden arra alkalmas vágó eszközzel. Több alakzat kivágható a tálcából. Segéd rajzok lásd a 125. oldalon!

Figyelem: a vágási maximum méreteket a táblázat és a rajz „C” mérettel jelöli.



1

Az -xx helyére a kiválasztott zuhanytálca színkódját kell feltüntetni. Példa: B010205201-xx → B010205201-01 (01= fehér-bi)

ZUHANYTÁLCA - négyszögletes

Típus	Cikkszám	Méret AxB	Méret C	Méret D	Mélység	Bruttó ár Ft	Bruttó ár Ft
B-M/STRUCTURE 80x80x1,5	B1640052015-xx	800x800	100	200	15	181 500,-	225 700,-
B-M/STRUCTURE 90x90x1,5	B1640053015-xx	900x900	100	200	15	170 000,-	211 200,-
B-M/STRUCTURE 100x100x1,5	B1640054015-xx	1000x1000	200	200	15	174 800,-	217 200,-

SZÍN

világos szürke-js (55)
kőszürke-sk (52)
palaszürke-sy (51)
matt fekete-cy (59)

5 színben elérhető!

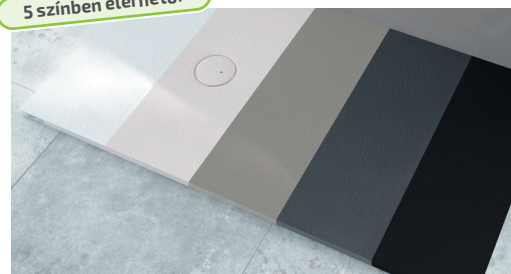

2

Az -xx helyére a kiválasztott zuhanytálca színkódját kell feltüntetni. Példa: B010205201-xx → B010205201-01 (01= fehér-bi)

ZUHANYTÁLCA - téglalap alakú

Típus	Cikkszám	Méret AxB	Méret C	Méret D	Mélység	Bruttó ár Ft	Bruttó ár Ft
B-M/STRUCTURE 80x90x1,5	B1640131015-xx	800x900	100	200	15	208 100,-	259 000,-
B-M/STRUCTURE 80x100x1,5	B1640132015-xx	800x1000	200	200	15	174 800,-	217 200,-
B-M/STRUCTURE 80x110x1,5	B1640133015-xx	800x1100	200	300	15	225 100,-	280 200,-
B-M/STRUCTURE 80x120x1,5	B1640134015-xx	800x1200	200	300	15	200 300,-	249 300,-
B-M/STRUCTURE 80x130x1,5	B1640135015-xx	800x1300	200	400	15	262 600,-	327 400,-
B-M/STRUCTURE 80x140x1,5	B1640136015-xx	800x1400	200	400	15	243 900,-	303 800,-
B-M/STRUCTURE 80x150x1,5	B1640137015-xx	800x1500	200	500	15	297 200,-	370 400,-
B-M/STRUCTURE 80x160x1,5	B1640138015-xx	800x1600	200	500	15	274 100,-	341 400,-
B-M/STRUCTURE 80x180x1,5	B1640140015-xx	800x1800	200	600	15	299 000,-	372 900,-
B-M/STRUCTURE 80x200x1,5	B1640142015-xx	800x2000	200	600	15	372 900,-	464 900,-
B-M/STRUCTURE 90x100x1,5	B1640192015-xx	900x1000	200	200	15	176 600,-	219 600,-
B-M/STRUCTURE 90x110x1,5	B1640193015-xx	900x1100	200	300	15	225 100,-	280 200,-
B-M/STRUCTURE 90x120x1,5	B1640194015-xx	900x1200	200	300	15	213 600,-	265 700,-
B-M/STRUCTURE 90x130x1,5	B1640195015-xx	900x1300	200	400	15	299 000,-	372 900,-
B-M/STRUCTURE 90x140x1,5	B1640196015-xx	900x1400	200	400	15	249 300,-	310 500,-
B-M/STRUCTURE 90x150x1,5	B1640198015-xx	900x1500	200	500	15	274 100,-	341 400,-
B-M/STRUCTURE 90x160x1,5	B1640200015-xx	900x1600	200	500	15	274 100,-	341 400,-
B-M/STRUCTURE 90x180x1,5	B1640204015-xx	900x1800	200	600	15	323 200,-	403 100,-
B-M/STRUCTURE 90x200x1,5	B1640208015-xx	900x2000	200	600	15	372 900,-	464 900,-
B-M/STRUCTURE 100x110x1,5	B1640234015-xx	1000x1100	200	300	15	311 100,-	388 000,-
B-M/STRUCTURE 100x120x1,5	B1640235015-xx	1000x1200	200	300	15	323 200,-	403 100,-
B-M/STRUCTURE 100x130x1,5	B1640236015-xx	1000x1300	200	400	15	335 900,-	418 900,-
B-M/STRUCTURE 100x140x1,5	B1640237015-xx	1000x1400	200	400	15	348 000,-	434 000,-
B-M/STRUCTURE 100x150x1,5	B1640239015-xx	1000x1500	200	500	15	372 900,-	464 900,-
B-M/STRUCTURE 100x160x1,5	B1640241015-xx	1000x1600	200	500	15	397 100,-	495 200,-
B-M/STRUCTURE 100x180x1,5	B1640245015-xx	1000x1800	200	600	15	446 100,-	556 300,-
B-M/STRUCTURE 100x200x1,5	B1640249015-xx	1000x2000	200	600	15	470 400,-	586 600,-

SZÍN

világos szürke-js (55)
kőszürke-sk (52)
palaszürke-sy (51)
matt fekete-cy (59)

5 színben elérhető!



fehér (01)



világos szürke (55)



kőszürke (52)



palaszürke (51)



matt fekete (59)

Lehetséges vágási formák

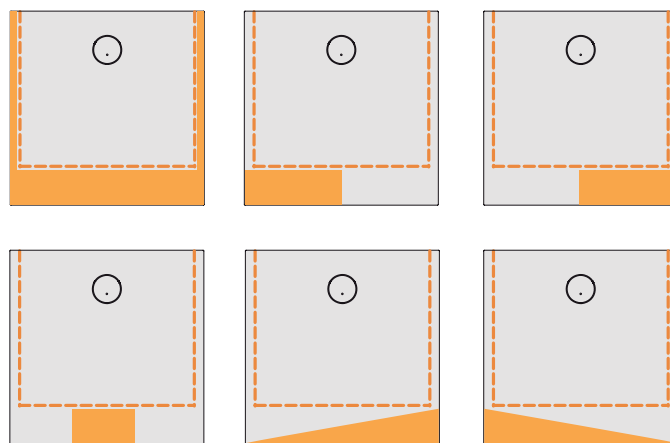
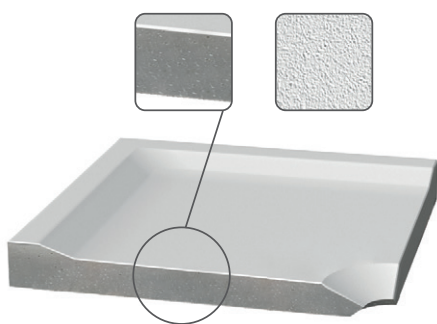

Szifon: tartozék!

CLASSIC típusú szögletes zuhanytálcák előlapjai

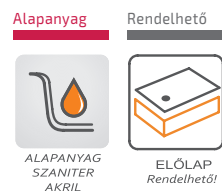

Oba 90x28 ('a' típusú) + Obb 90x28 ('b' típusú) előlap, Bzs/CL 90x90x28 zuhanytálcával szerelve



Oba 120x15 ('a' típusú) + Obb 80x15 ('b' típusú) előlap, B/CL 80x120x15 zuhanytálcával szerelve

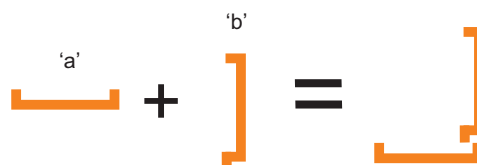
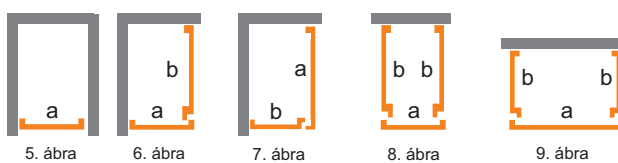
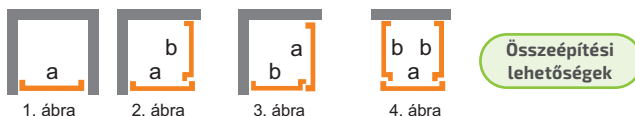
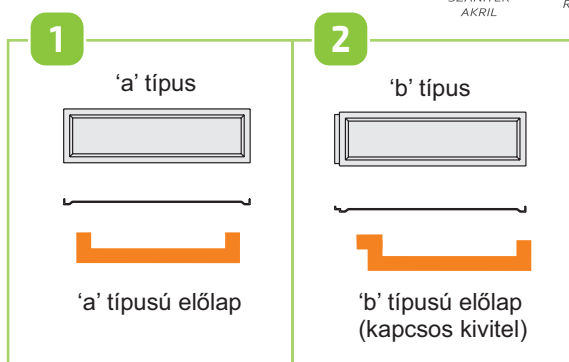

A CLASSIC zuhanytálcák három különböző módon burkolhatók előlappal:

- **Szemből burkolás:** amennyiben a zuhanytálca két fal közé épül és csak zuhanyajtót szerelünk rá, ebben az esetben kizárólag **1 db „a”** típusú előlapra van szükség. Lásd pl.: 1. ábra.
- **Kétoldalról burkolás (L-alakban):** amennyiben a tálcánk sarokba kerül és burkoljuk mindkét látszó oldalát, akkor szükségünk van **1 db „a”** típusú és **1 db „b”** típusú előlapra. Lásd pl.: 2. ábra.
- **Háromoldalasburkolás (U-alakban):** amennyiben a tálcánk falsíkra kerülés burkoljuk az elejét, illetve a két oldalát, akkor szükségünk van **1 db „a”** típusú és **2 db „b”** típusú előlapra. Lásd pl.: 4. ábra.

FIGYELEM!

Az előlapok összekapcsolásánál érdemes figyelembe kell venni, hogy az „a” típusnál nem látszik a kapcsolódási pont. Az elhelyezésnél az „a” típusút érdemes a jobban látszó oldalra helyezni! A „b” típusnál látszik a kapcsolódási pont. Az elhelyezésnél a „b” típusút érdemes a kevésbé látszó oldalra helyezni!

1

Előlap magasság	Előlap „a” típusú (Oba/CL)	Cikkszám	Bruttó ár Ft
15 cm-es mélységű tálcák esetén: - előlap magassága (H): 24 cm - tálca magasság, előlappal burkolva: 27 cm	Oba/CL 70x15	B25050150-01	32 200,-
	Oba/CL 75x15	B25051150-01	32 200,-
	Oba/CL 80x15	B25052150-01	34 500,-
	Oba/CL 90x15	B25053150-01	36 200,-
	Oba/CL 100x15	B25132150-01	40 600,-
	Oba/CL 110x15	B25133150-01	42 300,-
	Oba/CL 120x15	B25134150-01	43 400,-
28 cm-es mélységű tálcák esetén: - előlap magassága (H): 38 cm - tálca magasság, előlappal burkolva: 41 cm	Oba/CL 80x28	B25052280-01	38 400,-
	Oba/CL 90x28	B25053280-01	40 100,-
	Oba/CL 100x28	B25132280-01	45 100,-
	Oba/CL 110x28	B25133280-01	45 700,-
	Oba/CL 120x28	B25134280-01	46 200,-

2

Előlap „b” típusú (Obb/CL)	Cikkszám	Bruttó ár Ft
Obb/CL 70x15	B26050150-01	32 200,-
Obb/CL 75x15	B26051150-01	32 200,-
Obb/CL 80x15	B26052150-01	34 500,-
Obb/CL 90x15	B26053150-01	36 200,-
-	-	-
-	-	-
-	-	-
Obb/CL 80x28	B26052280-01	38 400,-
Obb/CL 90x28	B26053280-01	40 100,-
-	-	-
-	-	-
-	-	-

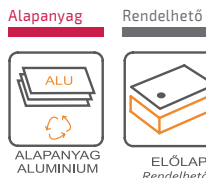

FREE típusú szögletes zuhanytálcák előlapjai



OBL 70x100x17,5 típusú „L”-alakú előlap,
B/FREE 70x100x9 bi zuhanytálcával szerelve

Szögletes zuhanytálcák előlapjai

1

KÉTOLDALAS BURKOLÁS OBL típusú „L”-alakú előlappal

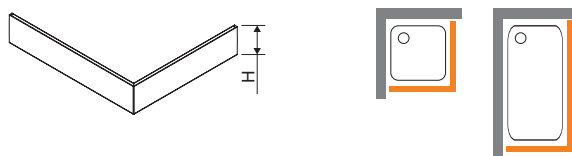

OBL-előlap

Burkolás „L”-alakú előlappal két oldalról. A felsorolt tálcák méretek mellett megtalálható a méretben hozzá illő „L”-alakú előlap.

Előlap magasság	Zuhanytálca típusa, mérete	OBL előlap típusa	OBL előlap Cikkszám	Bruttó ár Ft
2,5 cm-es mélységű tálcák esetén: - előlap magassága (H): 9 cm - tálcák magasság, előlappal burkolva: 12 cm	B/FREE 80x80x2,5+STB	OBL 80x80x9	B28052090-01	37 000,-
	B/FREE 90x90x2,5+STB	OBL 90x90x9	B28053090-01	40 000,-
	B/FREE 100x100x2,5+STB	OBL 100x100x9	B28054090-01	44 200,-
	B/FREE 70x100x2,5+STB	OBL 70x100x9	B28072090-01	56 700,-
	B/FREE 75x90x2,5+STB	OBL 75x90x9	B28101090-01	56 100,-
	B/FREE 80x90x2,5+STB	OBL 80x90x9	B28131090-01	50 200,-
	B/FREE 80x100x2,5+STB	OBL 80x100x9	B28132090-01	55 500,-
	B/FREE 80x110x2,5+STB	OBL 80x110x9	B28133090-01	61 500,-
	B/FREE 80x120x2,5+STB	OBL 80x120x9	B28134090-01	63 900,-
	B/FREE 80x140x2,5+STB	OBL 80x140x9	B28136090-01	67 500,-
	B/FREE 90x120x2,5+STB	OBL 90x120x9	B28194090-01	65 100,-
	5 cm-es mélységű tálcák esetén: - előlap magassága (H): 12,5 cm - tálcák magasság, előlappal burkolva: 15,5 cm	B/FREE 80x80x5+STB	OBL 80x80x12,5	B28052125-01
B/FREE 90x90x5+STB		OBL 90x90x12,5	B28053125-01	38 800,-
B/FREE 100x100x5+STB		OBL 100x100x12,5	B28054125-01	42 400,-
B/FREE 70x100x5+STB		OBL 70x100x12,5	B28072125-01	49 000,-
B/FREE 75x90x5+STB		OBL 75x90x12,5	B28101125-01	55 500,-
B/FREE 80x90x5+STB		OBL 80x90x12,5	B28131125-01	48 400,-
B/FREE 80x100x5+STB		OBL 80x100x12,5	B28132125-01	53 800,-
B/FREE 80x110x5+STB		OBL 80x110x12,5	B28133125-01	55 500,-
B/FREE 80x120x5+STB		OBL 80x120x12,5	B28134125-01	65 700,-
B/FREE 80x140x5+STB		OBL 80x140x12,5	B28136125-01	71 100,-
B/FREE 90x120x5+STB		OBL 90x120x12,5	B28194125-01	67 500,-
9 cm-es mélységű tálcák esetén: - előlap magassága (H): 17,5 cm - tálcák magasság, előlappal burkolva: 20,5 cm		B/FREE 80x80x9+STB	OBL 80x80x17,5	B28052175-01
	B/FREE 90x90x9+STB	OBL 90x90x17,5	B28053175-01	35 800,-
	B/FREE 100x100x9+STB	OBL 100x100x17,5	B28054175-01	38 800,-
	B/FREE 70x100x9+STB	OBL 70x100x17,5	B28072175-01	55 500,-
	B/FREE 75x90x9+STB	OBL 75x90x17,5	B28101175-01	55 500,-
	B/FREE 80x90x9+STB	OBL 80x90x17,5	B28131175-01	44 200,-
	B/FREE 80x100x9+STB	OBL 80x100x17,5	B28132175-01	49 000,-
	B/FREE 80x110x9+STB	OBL 80x110x17,5	B28133175-01	53 800,-
	B/FREE 80x120x9+STB	OBL 80x120x17,5	B28134175-01	57 300,-
	B/FREE 80x140x9+STB	OBL 80x140x17,5	B28136175-01	68 100,-
	B/FREE 90x120x9+STB	OBL 90x120x17,5	B28194175-01	65 700,-

2

EGYOLDALAS BURKOLÁS OBF típusú egyenes előlappal

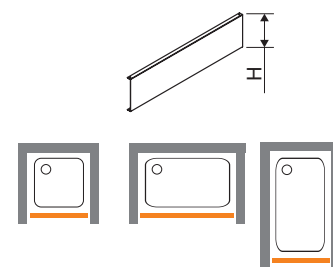

Burkolás egyenes előlappal a tálcák rövid vagy hosszú oldalára. Az OBF egyenes előlapok egyaránt felhasználhatók a tálcák hosszú vagy rövid végéhez is. Méretek a lenti felsorolásból szabadon választhatók!

OBF előlap típusa	OBF előlap Cikkszám	Bruttó ár Ft
OBF 70x9	B27006090-01	23 200,-
OBF 75x9	B27020090-01	25 000,-
OBF 80x9	B27007090-01	26 200,-
OBF 90x9	B27008090-01	28 600,-
OBF 100x9	B27009090-01	31 600,-
OBF 110x9	B27010090-01	34 000,-
OBF 120x9	B27011090-01	37 000,-
OBF 140x9	B27013090-01	42 400,-

OBF előlap típusa	OBF előlap Cikkszám	Bruttó ár Ft
OBF 70x12,5	B27006125-01	22 600,-
OBF 75x12,5	B27020125-01	23 800,-
OBF 80x12,5	B27007125-01	25 000,-
OBF 90x12,5	B27008125-01	27 400,-
OBF 100x12,5	B27009125-01	30 400,-
OBF 110x12,5	B27010125-01	32 800,-
OBF 120x12,5	B27011125-01	34 600,-
OBF 140x12,5	B27013125-01	40 000,-

OBF előlap típusa	OBF előlap Cikkszám	Bruttó ár Ft
OBF 70x17,5	B27006175-01	21 400,-
OBF 75x17,5	B27020175-01	22 000,-
OBF 80x17,5	B27007175-01	23 200,-
OBF 90x17,5	B27008175-01	25 600,-
OBF 100x17,5	B27009175-01	28 000,-
OBF 110x17,5	B27010175-01	30 400,-
OBF 120x17,5	B27011175-01	32 800,-
OBF 140x17,5	B27013175-01	35 800,-

B/SPACE - akril típusú szögletes zuhanytálcák előlapjai

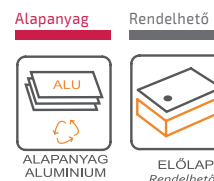

OBL 90x90x12,5 típusú „L”-alakú előlap, B/SPACE 90x90x3 bi zuhanytálcával szerelve

1

KÉTOLDALAS BURKOLÁS OBL típusú „L”-alakú előlappal

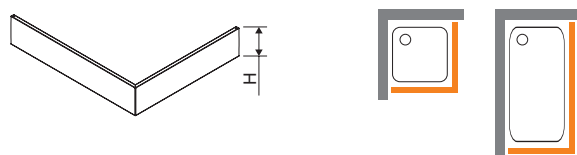

OBL-előlap
Burkolás „L”-alakú előlappal két oldalról. A felsorolt tálcák méretei mellett megtalálható a méretben hozzá illő „L”-alakú előlap.

Előlap magasság	Zuhanytálca típusa, mérete	OBL előlap típusa	OBL előlap Cikkszám	Bruttó ár Ft
3 cm-es mélységű tálcák esetén: - előlap magassága (H): 12,5 cm - tálcák magasság, előlappal burkolva: 15,5 cm	B/SPACE 80x80x3	OBL 80x80x12,5	B28052125-01	34 600,-
	B/SPACE 90x90x3	OBL 90x90x12,5	B28053125-01	38 800,-
	B/SPACE 100x100x3	OBL 100x100x12,5	B28054125-01	42 400,-
	B/SPACE 70x90x3	OBL 70x90x12,5	B28071125-01	47 200,-
	B/SPACE 70x100x3	OBL 70x100x12,5	B28072125-01	49 000,-
	B/SPACE 70x120x3	OBL 70x120x12,5	B28074125-01	53 800,-
	B/SPACE 75x90x3	OBL 75x90x12,5	B28101125-01	55 500,-
	B/SPACE 80x90x3	OBL 80x90x12,5	B28131125-01	48 400,-
	B/SPACE 80x100x3	OBL 80x100x12,5	B28132125-01	53 800,-
	B/SPACE 80x120x3	OBL 80x120x12,5	B28134125-01	65 700,-
	B/SPACE 80x140x3	OBL 80x140x12,5	B28136125-01	71 100,-
	B/SPACE 80x150x3	OBL 80x150x12,5	B28137125-01	75 300,-
	B/SPACE 80x160x3	OBL 80x160x12,5	B28138125-01	78 300,-
	B/SPACE 80x170x3	OBL 80x170x12,5	B28139125-01	81 900,-
	B/SPACE 80x180x3	OBL 80x180x12,5	B28140125-01	83 700,-
	B/SPACE 90x100x3	OBL 90x100x12,5	B28192125-01	61 500,-
	B/SPACE 90x110x3	OBL 90x110x12,5	B28193125-01	65 100,-
	B/SPACE 90x120x3	OBL 90x120x12,5	B28194125-01	67 500,-
	B/SPACE 90x130x3	OBL 90x130x12,5	B28195125-01	71 100,-
	B/SPACE 90x140x3	OBL 90x140x12,5	B28196125-01	73 500,-
	B/SPACE 90x150x3	OBL 90x150x12,5	B28198125-01	76 500,-
	B/SPACE 90x160x3	OBL 90x160x12,5	B28200125-01	79 500,-
	B/SPACE 90x170x3	OBL 90x170x12,5	B28202125-01	82 500,-
	B/SPACE 90x180x3	OBL 90x180x12,5	B28204125-01	86 100,-

2

EGYOLDALAS BURKOLÁS OBF típusú egyenes előlappal

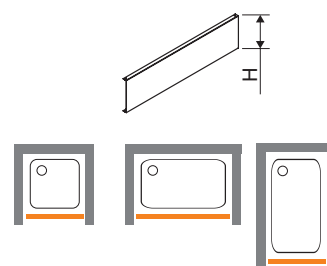

Burkolás egyenes előlappal a tálcák rövid vagy hosszú oldalára. Az OBF egyenes előlapok egyaránt felhasználhatók a tálcák hosszú vagy rövid végéhez is. Méretek a lenti felsorolásból szabadon választhatók!

OBF előlap típusa	OBF előlap Cikkszám	Bruttó ár Ft
OBF 70x12,5	B27006125-01	22 600,-
OBF 75x12,5	B27020125-01	23 800,-
OBF 80x12,5	B27007125-01	25 000,-
OBF 90x12,5	B27008125-01	27 400,-
OBF 100x12,5	B27009125-01	30 400,-
OBF 110x12,5	B27010125-01	32 800,-
OBF 120x12,5	B27011125-01	34 600,-
OBF 130x12,5	B27012125-01	38 200,-
OBF 140x12,5	B27013125-01	40 000,-
OBF 150x12,5	B27014125-01	43 000,-
OBF 160x12,5	B27015125-01	45 400,-
OBF 170x12,5	B27016125-01	48 400,-
OBF 180x12,5	B27017125-01	50 800,-

1

**KÉTOLDALAS BURKOLÁS
OBL típusú
„L”-alakú előlappal**

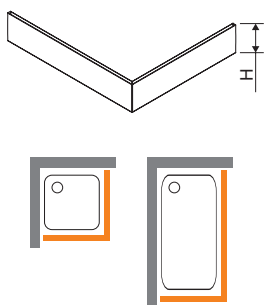

OBL-előlap
Burkolás „L”-alakú előlappal két oldalról. A felsorolt tálcá méretek mellett megtalálható a méretben hozzá illő „L”-alakú előlap.

**B-M/SPACE
B-M/SPACE-S
B-M/OPEN
öntött műmárvány típusú
szögletes zuhanytálcák előlapjai**



OBL 90x90x9 típusú „L”-alakú előlap, B-M/SPACE-S 90x90x1,5 bi zuhanytálcával szerelve

Előlap magasság	Zuhanytálcá típusa, mérete	OBL előlap típusa	OBL előlap Cikkszám	Bruttó ár Ft
	B-M/SPACE 70x70x1,5	OBL 70x70x9	B28050090-01	33 400,-
	B-M/SPACE 75x75x1,5	OBL 75x75x9	B28051090-01	34 600,-
	B-M/SPACE 80x80x1,5	OBL 80x80x9	B28052090-01	37 000,-
	B-M/SPACE 90x90x1,5	OBL 90x90x9	B28053090-01	40 000,-
	B-M/SPACE 100x100x1,5	OBL 100x100x9	B28054090-01	44 200,-
	B-M/SPACE 110x110x1,5	OBL 110x110x9	B28055090-01	49 000,-
	B-M/SPACE 120x120x1,5	OBL 120x120x9	B28056090-01	53 800,-
	B-M/SPACE 70x80x1,5	OBL 70x80x9	B28070090-01	52 600,-
	B-M/SPACE 70x90x1,5	OBL 70x90x9	B28071090-01	54 300,-
	B-M/SPACE 70x100x1,5	OBL 70x100x9	B28072090-01	56 700,-
	B-M/SPACE 70x110x1,5	OBL 70x110x9	B28073090-01	59 100,-
	B-M/SPACE 70x120x1,5	OBL 70x120x9	B28074090-01	61 500,-
	B-M/SPACE 70x130x1,5	OBL 70x130x9	B28075090-01	63 900,-
	B-M/SPACE 70x140x1,5	OBL 70x140x9	B28076090-01	65 700,-
	B-M/SPACE 70x150x1,5	OBL 70x150x9	B28077090-01	67 500,-
	B-M/SPACE 70x160x1,5	OBL 70x160x9	B28078090-01	69 900,-
	B-M/SPACE 70x170x1,5	OBL 70x170x9	B28079090-01	72 300,-
	B-M/SPACE 70x180x1,5	OBL 70x180x9	B28080090-01	74 100,-
	B-M/SPACE 75x80x1,5	OBL 75x80x9	B28100090-01	53 800,-
	B-M/SPACE 75x90x1,5	OBL 75x90x9	B28101090-01	56 100,-
	B-M/SPACE 75x100x1,5	OBL 75x100x9	B28103090-01	58 500,-
	B-M/SPACE 75x110x1,5	OBL 75x110x9	B28104090-01	60 300,-
	B-M/SPACE 75x120x1,5	OBL 75x120x9	B28105090-01	62 100,-
	B-M/SPACE 75x130x1,5	OBL 75x130x9	B28106090-01	65 100,-
	B-M/SPACE 75x140x1,5	OBL 75x140x9	B28107090-01	66 900,-
	B-M/SPACE 75x150x1,5	OBL 75x150x9	B28108090-01	69 900,-
	B-M/SPACE 75x160x1,5	OBL 75x160x9	B28109090-01	71 700,-
	B-M/SPACE 75x170x1,5	OBL 75x170x9	B28110090-01	75 300,-
	B-M/SPACE 75x180x1,5	OBL 75x180x9	B28111090-01	77 700,-
	B-M/SPACE 80x90x1,5	OBL 80x90x9	B28131090-01	50 200,-
	B-M/SPACE 80x100x1,5	OBL 80x100x9	B28132090-01	55 500,-
	B-M/SPACE 80x110x1,5	OBL 80x110x9	B28133090-01	61 500,-
	B-M/SPACE 80x120x1,5	OBL 80x120x9	B28134090-01	63 900,-
	B-M/SPACE 80x130x1,5	OBL 80x130x9	B28135090-01	65 700,-
	B-M/SPACE 80x140x1,5	OBL 80x140x9	B28136090-01	67 500,-
	B-M/SPACE 80x150x1,5	OBL 80x150x9	B28137090-01	69 900,-
	B-M/SPACE 80x160x1,5	OBL 80x160x9	B28138090-01	72 300,-
	B-M/SPACE 80x170x1,5	OBL 80x170x9	B28139090-01	74 100,-
	B-M/SPACE 80x180x1,5	OBL 80x180x9	B28140090-01	76 500,-
	B-M/SPACE 80x190x1,5	OBL 80x190x9	B28141090-01	78 300,-
	B-M/SPACE 80x200x1,5	OBL 80x200x9	B28142090-01	81 300,-
	B-M/SPACE 90x100x1,5	OBL 90x100x9	B28192090-01	61 500,-
	B-M/SPACE 90x110x1,5	OBL 90x110x9	B28193090-01	62 100,-
	B-M/SPACE 90x120x1,5	OBL 90x120x9	B28194090-01	65 100,-
	B-M/SPACE 90x130x1,5	OBL 90x130x9	B28195090-01	66 900,-
	B-M/SPACE 90x140x1,5	OBL 90x140x9	B28196090-01	69 300,-
	B-M/SPACE 90x150x1,5	OBL 90x150x9	B28198090-01	71 700,-
	B-M/SPACE 90x160x1,5	OBL 90x160x9	B28200090-01	73 500,-
	B-M/SPACE 90x170x1,5	OBL 90x170x9	B28202090-01	75 900,-
	B-M/SPACE 90x180x1,5	OBL 90x180x9	B28204090-01	78 300,-
	B-M/SPACE 90x190x1,5	OBL 90x190x9	B28206090-01	80 700,-
	B-M/SPACE 90x200x1,5	OBL 90x200x9	B28208090-01	82 500,-
	B-M/SPACE 100x110x1,5	OBL 100x110x9	B28234090-01	65 100,-
	B-M/SPACE 100x120x1,5	OBL 100x120x9	B28235090-01	66 900,-
	B-M/SPACE 100x130x1,5	OBL 100x130x9	B28236090-01	69 300,-
	B-M/SPACE 100x140x1,5	OBL 100x140x9	B28237090-01	71 700,-
	B-M/SPACE 100x150x1,5	OBL 100x150x9	B28239090-01	73 500,-
	B-M/SPACE 100x160x1,5	OBL 100x160x9	B28241090-01	75 900,-
	B-M/SPACE 100x170x1,5	OBL 100x170x9	B28243090-01	78 300,-
	B-M/SPACE 100x180x1,5	OBL 100x180x9	B28245090-01	80 700,-
	B-M/SPACE 100x190x1,5	OBL 100x190x9	B28247090-01	82 500,-
	B-M/SPACE 100x200x1,5	OBL 100x200x9	B28249090-01	84 900,-

1,5 cm-es mélységű tálcák esetén:

- előlap magassága (H): 9 cm

- tálcá magasság, előlappal burkolva: 12 cm

2

**EGYOLDALAS BURKOLÁS
OBF típusú
egyenes előlappal**

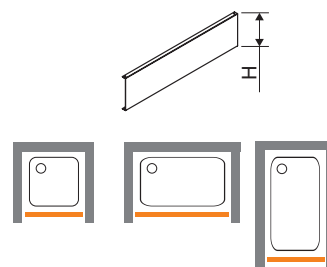

Burkolás egyenes előlappal a tálcá rövid vagy hosszú oldalára. Az OBF egyenes előlapok egyaránt felhasználhatók a tálcá hosszú vagy rövid végéhez is. Méretek a lenti felsorolásból szabadon választhatók!

OBF előlap típusa	OBF előlap Cikkszám	Bruttó ár Ft
OBF 70x9	B27006090-01	23 200,-
OBF 75x9	B27020090-01	25 000,-
OBF 80x9	B27007090-01	26 200,-
OBF 90x9	B27008090-01	28 600,-
OBF 100x9	B27009090-01	31 600,-
OBF 110x9	B27010090-01	34 000,-
OBF 120x9	B27011090-01	37 000,-
OBF 130x9	B27012090-01	39 400,-
OBF 140x9	B27013090-01	42 400,-
OBF 150x9	B27014090-01	44 800,-
OBF 160x9	B27015090-01	47 800,-
OBF 170x9	B27016090-01	50 800,-
OBF 180x9	B27017090-01	53 800,-
OBF 190x9	B27018090-01	55 500,-
OBF 200x9	B27019090-01	58 500,-

Zuhanykabin, zuhanyajtó keret színek

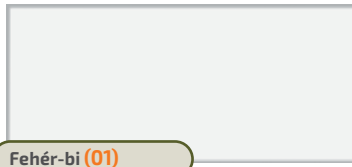

Fehér-bi (01)

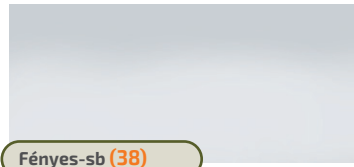

Fényes-sb (38)



Matt ezüst-sm (39)



Króm (42)

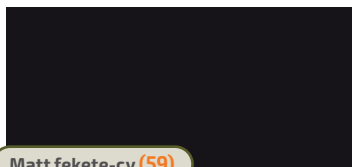

Matt fekete-cy (59)

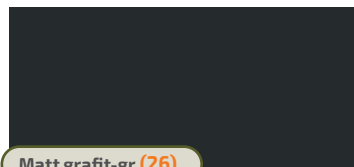

Matt grafit-gr (26)



Zuhanytálca színek

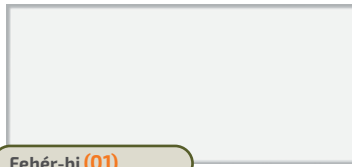

Fehér-bi (01)

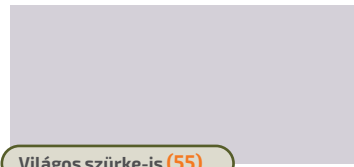

Világos szürke-js (55)



Kőszürke-sk (52)

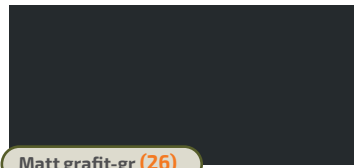

Matt grafit-gr (26)

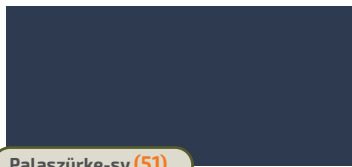

Palaszürke-sy (51)

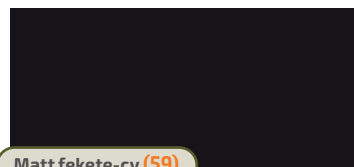

Matt fekete-cy (59)



Fürdőkád színek

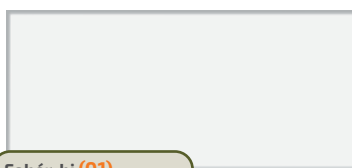

Fehér-bi (01)

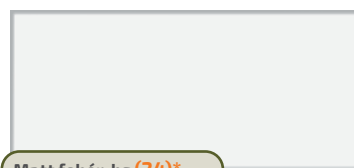

Matt fehér-bs (24)*

*kizárólag a FUERTA kádhoz érhető el.
Kivétel: térben álló, ovális forma





Fürdőkád és zuhanykabin kiegészítők, szifonok

VÍZCEPP LEHÚZÓ ZUHANYKABIN ÜVEGEKHEZ		
Leírás	Zuhanykabinra akasztható kivitel. Puha, jó tisztító hatású gumival.	
Típus / cikkszám	661-A0058-38	
Szín	króm	
Bruttó ár	17 500,-	

FEJTÁMLÁK		
		
Kivitel	Öntapadós	Zselés, öntapadós
Típus / cikkszám	661-A0024-43	661-A0029-43
Szín	fekete	fekete
Bruttó ár	38 100,-	38 100,-
Megjegyzés	Kizárólag a FREE, PR és LUXO kádakhoz rendelhető	Minden kádhoz elérhető (kivéve az öntött márvány ovális térkádakhoz)

KÁDKAPASZKODÓK			
			
			
Anyag	Erősített műanyag	Fém ötvözet (ZnAL)	Fém ötvözet (ZnAL)
Típus / cikkszám	661-A0005	661-A0011	661-A0038
Szín	króm	króm	króm
Bruttó ár	11 900,-	15 800,-	17 800,-
Megjegyzés	Minden kádhoz elérhető (kivéve az öntött márvány ovális térkádakhoz)		

ZUHANYTÁLCA SZIFONOK				
				
Leírás	Sanplast szifon fehér látható résszel (90-es tálca furatba)	Sanplast szifon króm látható résszel (90-es tálca furatba)	Alca szifon króm látható résszel (90-es tálca furatba)	Alca szifon króm látható résszel (50-es tálca furatba)
Típus	661-A0040	661-A0041	A49CR	A47CR
Szifon magassága	60 mm	60 mm	80 mm	80 mm
Bruttó ár	14 400,-	15 500,-	7 700,-	6 200,-

KÁDSZIFONOK AUTOMATA LEERESZTŐVEL			
			
Leírás	Sanplast automata leeresztős kádszifon, króm látható résszel, hossza: 100 cm	Sanplast automata leeresztős kádszifon, króm látható résszel, hossza: 57 cm	Alca automata leeresztős kádszifon, króm látható résszel, hossza: 57 cm
Típus	661-A0010	661-A0008	A51CRM
Bruttó ár	19 100,-	15 200,-	12 100,-

Akрил zuhanytálcák beépítési segédlete

NÉGYSZÖGLETES ÉS TÉGLALAP ALAKÚ AKRIL ZUHANYTÁLCÁK

TÍPUS	BEÉPÍTÉSI MÓD
B/CL (15 cm és 28 cm belső mélység)	A B C
Bzs/CL (15 cm és 28cm belső mélység)	A B C
Bbs/CL (28 cm belső mélység)	A B C
Bza/PR (3 cm belső mélység)	D
Bza/FREE (5 cm belső mélység)	E
B/FREE (2,5 cm és 5cm és 9cm belső mélység)	A B C
B/SPACE (3 cm belső mélység)	A B C



ÍVES AKRIL ZUHANYTÁLCÁK

TÍPUS	BEÉPÍTÉSI MÓD
BPza/PR (3 cm belső mélység)	D
BPza/FREE (5 cm belső mélység)	E
BP/FREE (2,5 cm és 5cm és 9cm belső mélység)	A B C
BP/SPACE (3 cm belső mélység)	A B C



A Beépítési mód:

- 1, a tálcát fellábazzuk a gyári tartozék lábbal (vagy extra lapos tálcá esetén a külön megvásárolható STS vázzal)
- 2, a burkolt padlóra helyezzük,
- 3, a gyári előlapot hozzá illesztjük, (a szifon a padlósík fölé kerül)

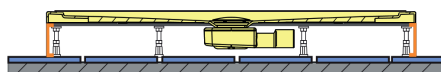

B Beépítési mód:

- 1, a tálcát fellábazzuk a gyári tartozék lábbal, (vagy extra lapos tálcá esetén a külön megvásárolható STS vázzal)
- 2, a burkolt vagy burkolás előtti padlóra helyezzük,
- 3, ytong vagy más falazó téglával felfalazzuk,
- 4, a felfalazott elejét hidegburkolattal leburkoljuk, (a szifon a padlósík fölé kerül)

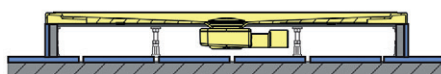

C Beépítési mód:

- 1, a tálcához nem használjuk fel a gyári lábat,
- 2, az aljzatban kihagyjuk a helyét a tálcá medence részének, ahova azt besüllyesztjük + a szifon is az aljzatba süllyed
- 3, a tálcá pereme a burkolt padlósínt felett helyezkedik el (a tálcá + szifon az aljzatba süllyed)

Figyelem:

Ennél a beépítési módnál számolnunk kell azzal, hogy a tálcá medence részét és a szifont is be kell süllyeszteni. A süllyesztésre egy üreget hagyunk a tálcá helyén, ahova a tálcá medence részét süllyesztjük, és ez alá kerül a szifon is. Az üreg mélysége az alábbiak:

- 2,5cm belső mélység esetén, az üreg mélysége: 25-30 mm + a szifon
- 3cm belső mélység esetén, az üreg mélysége: 30-35 mm + a szifon
- 5cm belső mélység esetén, az üreg mélysége: 45-55 mm + a szifon
- 9cm belső mélység esetén, az üreg mélysége: 95-100 mm + a szifon
- 15cm belső mélység esetén, az üreg mélysége: 155-160 mm + a szifon
- 28cm belső mélység esetén, az üreg mélysége: 260-270 mm + a szifon

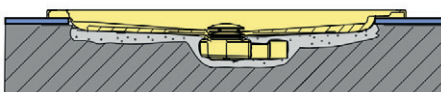

D Beépítési mód:

- 1, a tálcának sík és egyenes az alja, ezért külön süllyesztést nem igényel, (a szifon az aljzatba süllyed)

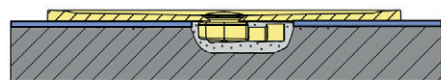

E Beépítési mód:

- 1, a tálcá előlappal egybeöntött,
- 2, a tálcát fellábazzuk a gyári tartozék lábbal,
- 3, a burkolt vagy burkolás előtti padlóra helyezzük, és rögzítjük
- 4, külön egyéb burkolást nem igényel (a szifon a padlósík fölé kerül)

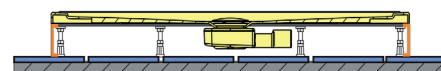

Öntött műmárvány zuhanytálcák beépítési segédlete

NÉGYSZÖGLETES ÉS TÉGLALAP ÖNTÖTT MÁRVÁNY ZUHANYTÁLCÁK

TÍPUS	BEÉPÍTÉSI MÓD
B-M/SPACE (1,5 cm belső mélység)	A B C D
B-M/SPACE-S (1,5 cm belső mélység)	A B C D
B-M/OPEN (1,5 cm belső mélység)	A B C D
B-M/STRUCTURE (1,5 cm belső mélység)	C D



ÍVES ÖNTÖTT MÁRVÁNY ZUHANYTÁLCÁK

TÍPUS	BEÉPÍTÉSI MÓD
BP-M/SPACE (1,5 cm belső mélység)	A B C D
BP-M/OPEN (1,5 cm belső mélység)	A B C D
BP-M/STRUCTURE (1,5 cm belső mélység)	C D



A Beépítési mód:

- 1, a tálcát fellábazzuk a külön megvásárolható STS vázzal
- 2, a burkolt padlóra helyezzük,
- 3, a gyári előlapot hozzá illesztjük, (a szifon a padlósík fölé kerül)

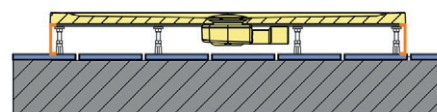

B Beépítési mód:

- 1, a tálcát fellábazzuk a külön megvásárolható STS vázzal
- 2, a burkolt vagy burkolás előtti padlóra helyezzük,
- 3, ytong vagy más falazó téglával felfalazzuk,
- 4, a felfalazott elejét hidegburkolattal leburkoljuk, (a szifon a padlósík fölé kerül)

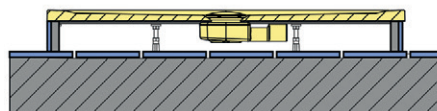

C Beépítési mód:

- 1, a tálcának sík és egyenes az alja, ezért külön süllyesztést nem igényel, (a szifon az aljzatba süllyed)

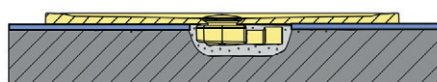

D Beépítési mód:

- 1, a tálcának sík és egyenes az alja, ezért a teteje síkba süllyeszthető a burkolt padlóval,
- 2, az aljzatban kihagyjuk a helyét a tálca vastagságának (30 mm vastag), ahova azt besüllyesztjük + a szifon is az aljzatba süllyed
- 3, a tálca pereme a burkolt padlószinttel egy síkba kerül



Ez esetben egy teljesen homogén és esztétikus felületet kapunk a burkolt padlónkkal. Akadálymentes használatra is alkalmas!

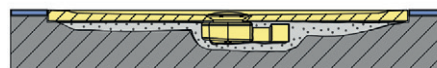

Figyelem: A gyár által nem ajánlott a zuhanytálca peremre történő burkolás, a tálca kiemelhetősége biztosítható legyen. Ellenkező esetben a termék a garanciáját elveszíti!

PRO SAFE SYSTEM: csúszásgátlós felület

Csúszásmentes felület a felső kategóriás akril és öntöttmárvány zuhanytálcákra rendelhető felár ellenében (opcionálisan). A SANPLAST csúszásgátlós felület előnye, hogy a zuhanytálca teljes felületét beborítja, nem csak a középső részét, ezáltal a tálcába való belépést és csúszós (nedves) lábbal való kilépést is biztonságosan elősegíti. A zuhanytálca ára nem tartalmazza a felületi bevonat árát.



STS vázszerkezet AKRIL zuhanytálcákhoz (Lapos akril tálcákhoz)

AKRIL zuhanytálcák STS vázszerkezetei
BP/SPACE íves tálcákhoz (katalógus: 106. oldal)

ZUHANYTÁLCA MÉRETE BP/SPACE	LÁBSZERKEZET TÍPUSA	CIKKSZÁM	BRUTTÓ ÁR FT
80x80x3	STS-075	194-E1415	26 100,-
90x90x3	STS-069	194-E1409	26 100,-
100x100x3	STS-074	194-E1414	26 100,-

B/SPACE négyszögletes/téglalap tálcákhoz (katalógus: 116-117. oldal)

ZUHANYTÁLCA MÉRETE B/SPACE	LÁBSZERKEZET TÍPUSA	CIKKSZÁM	BRUTTÓ ÁR FT
80x80x3; 90x90x3; 100x100x3	STS-068	194-E1408	40 000,-
75x90x3; 80x90x3; 80x100x3; 90x100x3	STS-068	194-E1408	40 000,-
70x90x3; 70x100x3; 70x120x3;	STS-099	194-E1520	47 000,-
80x120x3; 80x140x3	STS-092	194-E1431	47 000,-
80x150x3; 80x160x3; 80x170x3; 80x180x3	STS-093	194-E1432	50 500,-
90x110x3; 90x120x3; 90x130x3; 90x140x3	STS-070	194-E1410	47 000,-
90x150x3; 90x160x3; 90x170x3; 90x180x3	STS-071	194-E1411	50 500,-

- Rozsdamentes, masszív vázszerkezet
- Erős szintező lábak
- A szintező lábak mennyiségét a tálca mérete határozza meg

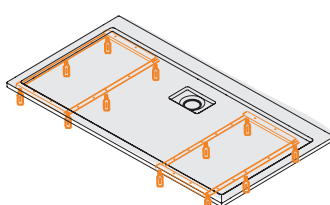
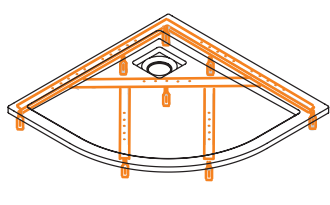

STS vázszerkezet ÖNTÖTT MÁRVÁNY zuhanytálcákhoz (Lapos öntött műmárvány tálcákhoz)

ÖNTÖTT MŰMÁRVÁNY zuhanytálcák STS vázszerkezetei BP-M/SPACE + BP-M/OPEN íves tálcákhoz (katalógus: 107-108. oldal)

ZUHANYTÁLCA MÉRETE	BP-M/SPACE	BP-M/OPEN	LÁBSZERKEZET TÍPUSA	CIKKSZÁM	BRUTTÓ ÁR FT
80x80x1,5			STS-077	194-E1417	26 100,-
90x90x1,5			STS-072	194-E1412	26 100,-
100x100x1,5			STS-076	194-E1416	26 100,-

B-M/SPACE + B-M/SPACE-S + B-M/OPEN négyszögletes/téglalap zuhanytálcákhoz (katalógus: 118-123. oldal)

ZUHANYTÁLCA MÉRETE	B-M/SPACE	B-M/SPACE-S	B-M/OPEN	LÁBSZERKEZET TÍPUSA	CIKKSZÁM	BRUTTÓ ÁR FT
70x70x1,5; 70x80x1,5; 70x90x1,5; 70x100x1,5; 75x75x1,5; 75x80x1,5; 75x90x1,5; 75x100x1,5				STS-086	194-E1426	28 400,-
70x110x1,5; 70x120x1,5; 70x130x1,5; 70x140x1,5; 75x110x1,5; 75x120x1,5; 75x130x1,5; 75x140x1,5				STS-084	194-E1424	41 200,-
70x150x1,5; 70x160x1,5; 70x170x1,5; 75x150x1,5; 75x160x1,5; 75x170x1,5; 75x180x1,5				STS-085	194-E1425	48 700,-
80x80x1,5; 80x90x1,5; 80x100x1,5				STS-088	194-E1428	30 200,-
80x110x1,5; 80x120x1,5; 80x130x1,5; 80x140x1,5				STS-082	194-E1422	44 700,-
80x150x1,5; 80x160x1,5; 80x170x1,5; 80x180x1,5; 80x190x1,5				STS-081	194-E1421	50 500,-
90x90x1,5; 90x100x1,5				STS-089	194-E1429	30 200,-
90x110x1,5; 90x120x1,5; 90x130x1,5; 90x140x1,5				STS-078	194-E1418	44 700,-
90x150x1,5; 90x160x1,5; 90x170x1,5; 90x180x1,5; 90x190x1,5; 90x200x1,5				STS-073	194-E1413	48 700,-
100x100x1,5				STS-090	194-E1430	30 200,-
100x110x1,5; 100x120x1,5; 100x130x1,5; 100x140x1,5; 110x110x1,5				STS-079	194-E1419	48 700,-
100x150x1,5; 100x160x1,5; 100x170x1,5; 100x180x1,5; 100x190x1,5; 100x200x1,5				STS-080	194-E1420	52 800,-
120x120x1,5				STS-098	194-E1519	48 700,-

- Rozsdamentes, masszív vázszerkezet
- Erős szintező lábak
- A szintező lábak mennyiségét a tálcá mérete határozza meg

